

RED

SOLUTION

Ручной отпариватель HS730
Руководство по эксплуатации
Гарантийный талон

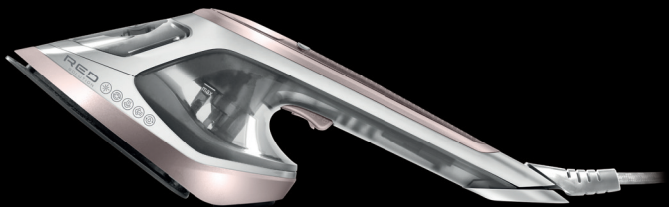

Если вы недовольны качеством сервисных услуг, обращайтесь в сервисный центр, контактные данные которого указаны в условиях гарантийного обслуживания.

RUS	5
KAZ	13

СОДЕРЖАНИЕ

МЕРЫ БЕЗОПАСНОСТИ.....	5
Технические характеристики	7
Комплектация	7
Устройство прибора.....	7
I. ПЕРЕД НАЧАЛОМ ИСПОЛЬЗОВАНИЯ.....	8
II. ЭКСПЛУАТАЦИЯ ПРИБОРА.....	8
Наполнение резервуара для воды.....	8
Использование	8
III. УХОД ЗА ПРИБОРОМ	9
Хранение и транспортировка	10
IV. ПЕРЕД ОБРАЩЕНИЕМ В СЕРВИС-ЦЕНТР	10
V. ГАРАНТИЙНЫЕ ОБЯЗАТЕЛЬСТВА	11
Гарантийный талон.....	21

A1

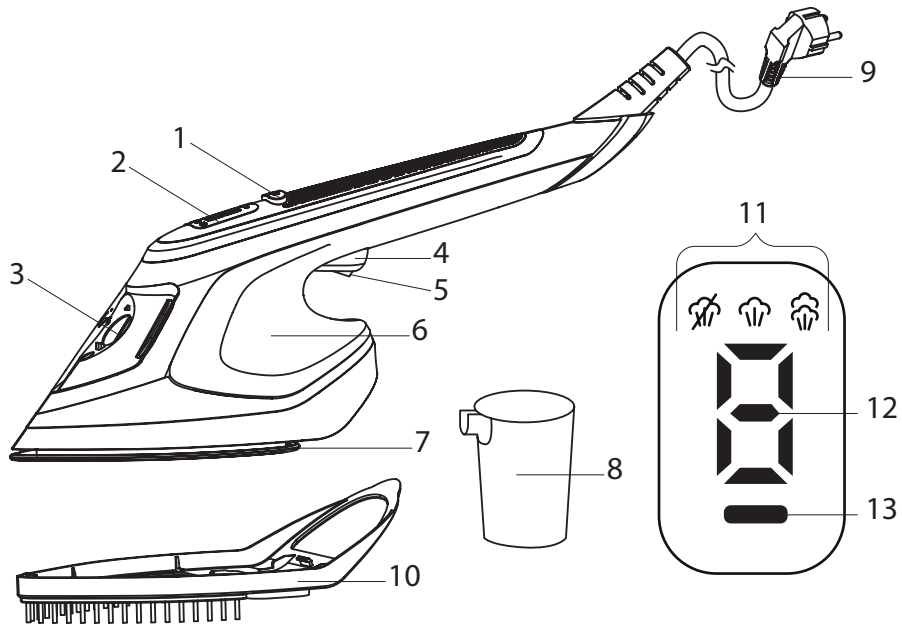

A2

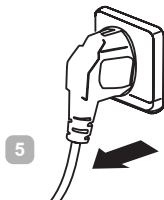
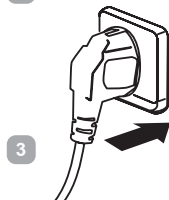
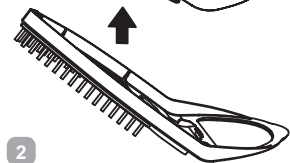
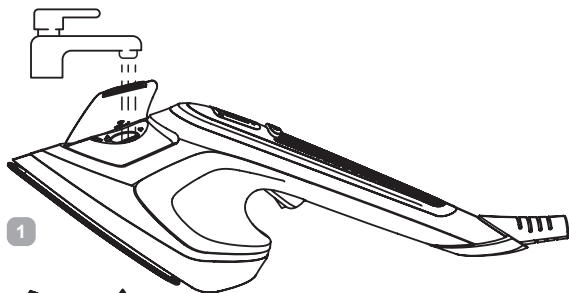

УВАЖАЕМЫЙ ПОКУПАТЕЛЬ!

Благодарим вас за то, что отдали предпочтение бытовой технике Red solution.

Red solution – это качество, надежность и неизменно внимательное отношение к потребностям клиентов. Надеемся, что вам понравится продукция компании и вы также будете выбирать наши изделия в будущем.

Ручной отпариватель HS730 – это современное устройство для отпаривания с простым и надежным управлением.

Хотите узнать больше? Посетите наш сайт www.redsolution.com/ru.

Здесь вы найдете актуальную информацию о предлагаемой технике Red solution и ожидаемых новинках, сможете получить консультацию онлайн, а также заказать продукцию Red solution и оригинальные аксессуары к ней в нашем интернет-магазине.

**Служба поддержки пользователей Red solution в России:
8-800-511-86-19 (звонок по России бесплатный).**

 *Прежде чем использовать изделие, внимательно прочтите руководство по эксплуатации и сохраните его для справки. Правильное использование прибора значительно продлит срок его службы.*

Меры безопасности и инструкции, содержащиеся в данном руководстве, не охватывают все возможные ситуации, которые могут возникнуть при эксплуатации прибора. При работе с устройством пользователь должен руководствоваться здравым смыслом, быть осторожным и внимательным.

МЕРЫ БЕЗОПАСНОСТИ

- Производитель не несет ответственности за повреждения, вызванные несоблюдением требований по технике безопасности и правил эксплуатации изделия.
- Данный электроприбор предназначен для использования в бытовых условиях и может применяться в квартирах, загородных домах или в других подобных непромышленных условиях. Промышленное или любое другое нецелевое использование устройства нарушает условия надлежащей эксплуатации изделия. В этом случае производитель не несет ответственности за возможные последствия.
- Перед подключением прибора к электросети проверьте, совпадает ли ее напряжение с номинальным напряжением адаптера прибора (см. технические характеристики или заводскую табличку изделия).

- Разрешается использовать прибор только с адаптером, входящим в комплект поставки.
- Используйте прибор только по назначению. Использование прибора в целях, отличающихся от указанных в данном руководстве, нарушает правила эксплуатации.
- Используйте удлинитель, рассчитанный на потребляемую мощность прибора. Несоответствие параметров может привести к короткому замыканию или возгоранию кабеля.
- Отключайте прибор от электросети во время его очистки. Извлекайте адаптер сухими руками, удерживая его за корпус, а не за провод.
- Не протягивайте шнур электропитания в дверных проемах или вблизи источников тепла.
- Следите за тем, чтобы электрошнур не перегибался и не перегибался, не соприкасался с острыми предметами, углами и кромками мебели.

 **ПОМНИТЕ:** Случайно повредив кабель электропитания, можно вызвать неполадки, которые не соответствуют условиям гарантии, а также получить удар электротоком. При повреждении шнура питания его замену, во избежание опасности, должен производить изготовитель, сервисная служба или аналогичный квалифицированный персонал.

 **ЗАПРЕЩАЕТСЯ** погружать корпус прибора в воду или помещать его под струю воды!

Запрещена эксплуатация прибора в следующих случаях:

1. В помещениях с повышенной влажностью. Существует опасность короткого замыкания, выхода из строя двигателя.
 2. На открытом воздухе – попадание влаги или посторонних предметов внутрь корпуса устройства может серьезно повредить его.
 3. Вблизи токсичных и легко воспламеняющихся веществ, в помещениях с высокой концентрацией паров горючих веществ (краски, растворители и т. п.) или горючей пыли. Существует опасность взрыва или пожара.
- Запрещается эксплуатация прибора с видимыми повреждениями на корпусе или шнуре электропитания, после падения или при возникновении неполадок в работе. При возникновении любых неисправностей отключите прибор от электросети и обратитесь в сервисный центр.
 - Во время наполнения резервуара для воды прибор не должен быть подключен к электросети.
-  **ВНИМАНИЕ!** Во время работы прибор нагревается! Не касайтесь руками сопла во время работы прибора и сразу после использования. Берегите руки и другие части тела от попадания под струю пара.
- Прибор не предназначен для использования лицами (включая детей) с пониженными физическими, психическими или

умственными способностями или при отсутствии у них опыта или знаний, если они не находятся под контролем или не проинструктированы об использовании прибора лицом, ответственным за их безопасность. Присматривайте за детьми, не допускайте игру с прибором.

- Запрещено самостоятельно ремонтировать прибор или вносить изменения в его конструкцию. Ремонт прибора должен производиться исключительно специалистом авторизованного сервис-центра. Непрофессионально выполненная работа может привести к поломке прибора, травмам и повреждению имущества.

STOP **ВНИМАНИЕ!** *Запрещено использовать прибор при любых неисправностях.*

Технические характеристики

Модель.....	HS730
Напряжение.....	220–240 В~, 50/60 Гц
Мощность.....	1700 Вт
Защита от поражения электрическим током.....	класс I
Материал корпуса.....	пластик, металл
Материал рабочей поверхности.....	керамика
Объем резервуара для воды.....	200 мл
Интенсивность подачи пара.....	25 г/мин
Тип управления.....	электронный

Время разогрева до максимальной температуры.....	30 с
Сухая глажка.....	есть
Защита от перегрева.....	есть
Автоотключение.....	есть
Габаритные размеры (Ш × В × Г).....	95*160*390 мм
Вес нетто.....	0,9 кг
Длина шнура электропитания.....	1,8 м

Комплектация

Ручной отпариватель.....	1 шт.
Насадка-щетка.....	1 шт.
Мерный стакан.....	1 шт.
Руководство по эксплуатации и гарантийный талон.....	1 шт.

 *Производитель имеет право вносить изменения в дизайн, комплектацию, а также в технические характеристики изделия в ходе совершенствования своей продукции без дополнительного уведомления об этих изменениях. В технических характеристиках допускается погрешность ±10%.*

Устройство прибора (схема А1, стр. 3)

1. Кнопка управления работой (SET)
2. Дисплей
3. Крышка резервуара для воды
4. Кнопка подачи пара
5. Фиксатор кнопки подачи пара

6. Резервуар для воды
7. Подошва
8. Мерный стакан
9. Шнур питания
10. Насадка-щетка
11. Индикаторы интенсивности подачи пара
12. Индикатор режимов работы / таймер
13. Индикатор питания

I. ПЕРЕД НАЧАЛОМ ИСПОЛЬЗОВАНИЯ

Аккуратно достаньте изделие и его комплектующие из коробки. Удалите все упаковочные материалы и рекламные наклейки (при наличии).

 *Обязательно сохраните на месте предупреждающие наклейки, наклейки-указатели и табличку с серийным номером изделия на его корпусе!*

 *После транспортировки или хранения при низких температурах выдержите прибор при комнатной температуре не менее 2 часов перед включением.*

Полностью размотайте электрошнур. Протрите корпус и рабочую поверхность отпаривателя влажной тканью. Вытрите прибор насухо.

 *На некоторые детали нового прибора нанесено защитное покрытие, поэтому при первом включении может появиться посторонний запах. Это временное явление, которое совершенно безопасно для работы прибора и быстро исчезнет.*

II. ЭКСПЛУАТАЦИЯ ПРИБОРА

Автоотключение

Если после включения прибора в сеть не выполнят никаких действий, он автоматически выключится через 5 мин, индикатор питания будет мигать красным. Чтобы вернуться к работе, нажмите кнопку SET.

Наполнение резервуара для воды







1. Убедитесь, что прибор отключен от электросети.
2. Откройте крышку резервуара.
4. Залейте в резервуар воду.
5. Закройте крышку.

 *Для работы с отпаривателем используйте только фильтрованную воду. Использование нефильтрованной воды может привести к образованию накипи и поломке прибора.*

Использование

 *Не все ткани можно подвергать воздействию горячего пара.*

Перед началом использования обратитесь к указаниям на ярлыке изделия, которое вы собираетесь отпаривать.

1. Установите насадку-щетку на рабочую поверхность отпаривателя, если ткань нужно очистить от шерсти животных, ниток или волос.
2. Разместите изделие для отпаривания вертикально, например повесьте на вешалку.
3. Подключите прибор к сети. Индикатор питания загорится красным.
4. Нажмите кнопку SET. Начнется нагрев, на дисплее будет вести обратный отсчет времени. Когда отобразится  прибор готов к работе.
5. Нажимая кнопку SET, выберите один из следующих режимов работы.
 - Сухая гладка (по умолчанию). На дисплее отображаются символы  и .
 - Нормальная подача пара. На дисплее отображаются символы  и .
 - Интенсивная подача пара. На дисплее отображаются символы  и .
6. Подавайте пар, нажимая на кнопку подачи пара. Для непрерывной подачи пара сдвиньте фиксатор кнопки на себя.
7. Держите прибор вертикально, рабочей поверхностью в направлении отпариваемой ткани. Ведите отпаривателем сверху вниз вдоль изделия.

 Если вы не используете насадку-щетку, то при отпарива-

нии держите прибор на небольшом расстоянии от ткани, не прижимайте его вплотную.

 **ВНИМАНИЕ!** Температура пара очень высокая! Во избежание ожогов не допускайте контакта с паром, выходящим из отверстий. Не отпаривайте одежду на человеке! Не подкладывайте руки под отпариваемую ткань!

8. По завершении работы нажмите и удерживайте кнопку SET. Дисплей погаснет, кроме красного индикатора питания.

 После выключения прибора из отверстий на рабочей поверхности могут выходить остатки пара. Будьте осторожны!

 После отпаривания ткань может быть влажной, дайте ей просохнуть перед тем, как надеть или убрать на хранение.

9. Отключите прибор от сети. Слейте оставшуюся воду во избежание образования накипи.

III. УХОД ЗА ПРИБОРОМ

Перед очисткой прибора убедитесь, что он отключен от электросети и полностью остыл. Корпус и рабочую поверхность очищайте влажной тканью или губкой. Во избежание возможных подтеков от воды и разводов на корпусе рекомендуем протереть его поверхность насухо. Насадку-щетку очищайте под струей воды, предварительно от-

соединив ее от прибора.
Резервуар для воды по мере загрязнения промывайте чистой проточной водой.

STOP ЗАПРЕЩАЕТСЯ опускать прибор в воду или промывать под струей воды; использовать для очистки абразивные и спиртосодержащие моющие средства, металлические щетки и т. д.

Хранение и транспортировка

Храните прибор в сухом вентилируемом месте вдали от нагревательных приборов и попадания прямых солнечных лучей.

Не храните отпариватель с водой в резервуаре, иначе внутри прибора могут начать формироваться известковые отложения. При транспортировке и хранении берегите прибор от механических воздействий, которые могут повредить прибор и/или нарушить целостность упаковки. Берегите упаковку прибора от попадания воды и других жидкостей.

IV. ПЕРЕД ОБРАЩЕНИЕМ В СЕРВИС-ЦЕНТР

i В случае если неисправность устранить не удалось, обратитесь в авторизованный сервисный центр.

Неисправность	Возможная причина	Способ устранения
Прибор не включается	Прибор не подключен к электросети	Подключите прибор к электросети
	Электророзетка неисправна	Подключите прибор к исправной розетке
Прибор включен, но не подает пар	 На дисплее отображаются E1 и M1	Наполните резервуар водой до отметки MAX
Индикатор питания быстро мигает		
Из отверстий для подачи пара вытекает вода	Вы держите прибор горизонтально	Держите прибор вертикально
	Отсутствует пар, или интенсивность подачи пара недостаточна	В начале работы с прибором необходимо некоторое количество времени, чтобы образовался пар
	Кнопка подачи пара в положении «выкл.»	Нажмите кнопку подачи пара

Неисправность	Возможная причина	Способ устранения
Отсутствует пар или интенсивность подачи пара недостаточна	В резервуаре слишком мало воды	Наполните резервуар водой до отметки MAX
	Резервуар для воды не установлен или установлен не до конца	Проверьте правильность установки резервуара для воды
Выходящий из отверстий пар пачкает белье	Вы использовали воду с химическими добавками	Не заливайте в резервуар воду с химическими добавками
	Вы использовали загрязненную воду	Используйте чистую фильтрованную воду
	Вы не слили воду из резервуара после предыдущего использования	Всегда сливайте воду из резервуара по окончании работы
	Вы недостаточно прополоскали белье или отпариваете новую одежду, не прополоскав ее	Прополощите одежду, убедитесь, что на ней не осталось мыла или других чистящих веществ
	Резервуар для воды загрязнен	Промойте резервуар для воды

V. ГАРАНТИЙНЫЕ ОБЯЗАТЕЛЬСТВА

На данное изделие предоставляется гарантия сроком на 12 месяцев с момента его приобретения или с даты изготовления изделия (если дату продажи определить невозможно). В течение гарантийного периода изготовитель обязуется устранить путём ремонта, замены деталей или замены всего изделия любые заводские дефекты.

Гарантия вступает в силу только в том случае, если дата покупки подтверждена печатью магазина и подписью продавца на оригинальном гарантийном талоне. Настоящая гарантия признаётся лишь в том случае, если изделие применялось в соответствии с руководством по эксплуатации, не ремонтировалось, не разбиралось и не было повреждено в результате неправильного обращения с ним, а также сохранена полная комплектность изделия. Данная гарантия не распространяется на естественный износ изделия. Настоящая гарантия не распространяется на изделия, используемые в промышленных и/или коммерческих целях.

Гарантия не распространяется на изделия с повреждениями, вызванными:

- неправильной эксплуатацией, небрежным обращением, неправильным подключением, несоблюдением прилагаемого руководства;
- механическими, тепловыми и иными повреждениями, возникшими по причине неправильной эксплуатации, небрежного отношения или несчастного случая;
- несвоевременной очистки фильтров, пылесборников и других частей и аксессуаров, требующих периодической очистки и

замены;

- попаданием внутрь посторонних предметов, жидкостей, насекомых, грызунов и т. д.;
- повреждением электрических шнуров;
- подключением в сеть с напряжением, отличным от указанного в правилах эксплуатации на изделие, или если параметры питающей сети не соответствуют стандартным;
- неквалифицированным ремонтом и другими вмешательствами, повлёкшими изменения конструкции изделия;
- изменением или удалением серийного номера, или если серийный номер неразборчиво напечатан.

Гарантия не распространяется на узлы, механизмы и аксессуары, имеющие срок естественного износа (щётки для пылесосов, металлические чаши мультиварок и формы для выпекания с антипригарным покрытием, сетка-нож для соковыжималок, ножи, мешки-пылесборники, сменные фильтры, шампуни, жидкости и т. д.), а также на аккумуляторы и батареи питания. В соответствии с руководством по эксплуатации под действие гарантии не подпадают работы по периодическому обслуживанию изделия.

Срок службы изделия и срок действия гарантийных обязательств на него исчисляются со дня продажи или с даты изготовления изделия (в случае, если дату продажи определить невозможно).

Дату изготовления прибора можно найти в серийном номере, расположенном на идентификационной наклейке на корпусе изделия. Серийный номер состоит из 13 знаков. 6-й и 7-й знаки обозначают месяц, 8-й — год выпуска устройства.

0	0	0	0	0	1	1	2	3	3	3	3
---	---	---	---	---	---	---	---	---	---	---	---

1 — месяц производства (01 — январь, 02 — февраль... 12 — декабрь), 2 — год производства (1 — 2021 г., 2 — 2022 г.... 0 — 2030 г.), 3 — серийный номер модели

Установленный производителем срок службы прибора составляет 3 года со дня его приобретения при условии, что эксплуатация изделия производится в соответствии с данным руководством, применимыми техническими стандартами и при соблюдении условий гарантийного обслуживания.



Упаковку, руководство пользователя, а также сам прибор необходимо утилизировать в соответствии с местной программой по переработке отходов. После окончания срока службы не выбрасывайте прибор вместе с бытовыми отходами. Передайте его в специализированный пункт для дальнейшей утилизации. Проявите заботу об окружающей среде. Отходы, образующиеся при утилизации изделий, подлежат обязательному сбору с последующей утилизацией в установленном порядке и в соответствии с действующими требованиями и нормами отраслевой нормативной документации, в том числе в соответствии с СанПиН 2.1.7.1322-03 «Гигиенические требования к размещению и обезвреживанию отходов производства и потребления».

! Пайдаланар алдында пайдалану бойынша нұсқаулықты мұқият оқып шығыңыз да, оны анықтамалық ретінде сақтап қойыңыз. Құрылғыны дұрыс пайдалану оның қызмет ету мерзімін айтарлықтай ұзартады.

Бұл нұсқаулықтағы қауіпсіздік шаралары мен нұсқаулар құралды қолдану кезінде туындауы мүмкін барлық жағдайларды қамтымайды. Бұл құрылғымен жұмыс кезінде қолданушы ақылға сүйеніп, абай әрі мұқият болуы тиіс.

САҚТАНУ ШАРАЛАРЫ

- Өндіруші бұйымға арналған қауіпсіздік талаптары мен пайдалану нұсқауларын орындамау салдарынан болған зақым үшін жауапты емес.
- Бұл электр құрылғысы тұрмыстық пайдалануға арналған және оны пәтерлерде, саяжайларда немесе басқа да осыған ұқсас өндірістік емес жағдайларда пайдалануға болады. Құрылғыны өнеркәсіптік немесе кез келген басқа мақсатсыз пайдалану өнімнің дұрыс жұмыс істеу шарттарын бұзады. Бұл жағдайда өндіруші ықтимал салдарларға жауапты емес.
- Құрылғыны қуат көзіне қоспас бұрын, кернеу құрылғы адаптерінің номиналды кернеуіне сәйкес келетінін тексеріңіз (техникалық сипаттамаларды немесе өнім тақтайшасын қараңыз).
- Құрылғыны жеткізілім жинағына кіретін адаптермен ғана пайдалануға болады.

- Құрылғыны тек мақсаты бойынша пайдаланыңыз. Құрылғыны осы нұсқаулықта көрсетілгеннен басқа мақсаттарда пайдалану пайдалану ережелерін бұзады.
- Құрылғының тұтынылатын қуатына есептелген ұзартқыш сымды пайдаланыңыз. Сәйкес келмейтін параметрлер кабельде қысқа тұйықталуға немесе өртке әкелуі мүмкін.
- Құрылғыны тазалау кезінде оны қуат көзінен ажыратыңыз. Адаптерді құрғақ қолмен сымнан емес, корпусынан ұстаңыз.
- Қуат сымын есіктер арқылы немесе жылу көздерінің жанынан өткізбеңіз.
- Электр бауының бұралмағанын және иілмегенін, үшкір заттарға, бұрыштар мен жиһазға тимегенін қадағалаңыз.

! *ЕСТЕ БОЛҒЫҢЫЗ: Қуат кабелін кездейсоқ зақымдау кепілдікке жатпайтын ақауларды тудыруы және электр тогының соғуына әкелуі мүмкін. Қуат сымы зақымдалған болса, қауіпті болдырмау үшін оны өндіруші, қызмет көрсету бөлімі немесе соған ұқсас білікті мамандар ауыстыруы керек.*

STOP *Құрылғы корпусын суға батырмаңыз немесе оны ағын судың астына қоймаңыз!*

Келесі жағдайларда құрылғыны пайдалануға тыйым салынады:

1. Ылғалдылығы жоғары бөлмелерде. Қысқа тұйықталу және қозғалтқыштың істен шығу қаупі бар.

2. Сыртта - Құрылғының ішіне ылғал немесе бөгде заттар кірсе, ол оны қатты зақымдауы мүмкін.
3. Улы және тез тұтанатын заттардың жанында, жанғыш булардың (бояулар, еріткіштер және т.б.) концентрациясы жоғары немесе жанғыш шаңы бар бөлмелерде. Жарылыс немесе өрт қаупі бар.
- Корпус немесе қуат сымында көрінетін зақым болса, ол құлағаннан кейін немесе ақаулық болса, құрылғыны пайдаланбаңыз. Қандай да бір ақаулар орын алса, құрылғыны қуат көзінен ажыратып, қызмет көрсету орталығына хабарласыңыз.
- Су ыдысын толтыру кезінде құрылғыны қуат көзіне қосуға болмайды.



НАЗАР АУДАРЫҢЫЗ! Жұмыс кезінде аспап қызады! Құрылғы жұмыс істеп тұрғанда және пайдаланғаннан кейін бірден саптаманы қолыңызбен ұстамаңыз. Қолдарыңызды және денеңіздің басқа бөліктерін бу ағынынан алыс ұстаңыз.

- Құрылғы физикалық, ақыл-ой немесе ақыл-ой қабілеттері төмен немесе тәжірибесі мен білімі жоқ адамдардың (соның ішінде балалардың) пайдалануына арналмаған, егер олардың қауіпсіздігіне жауап беретін тұлға құрылғыны пайдалану туралы нұсқау бермесе немесе қадағалаусыз. Құрылғымен ойнауға жол бермеу үшін балаларды қадағалау керек.
- Құрылғыны өз бетіңізше жөндеуге немесе оның дизайнына

өзгерістер енгізуге тыйым салынады. Құрылғыны жөндеуді тек уәкілетті қызмет көрсету орталығы жүзеге асыруы керек. Кәсіби емес жұмыс құралдың істен шығуына, жарақатқа және мүліктің бұзылуына әкелуі мүмкін.



НАЗАР АУДАРЫҢЫЗ! Қандай да бір ақаулық орын алған жағдайда құрылғыны пайдалануға тыйым салынады.

Техникалық сипаттама

Үлгі	HS730
Кернеу.....	220–240 В~, 50/60 Гц
Қуат.....	1700 Вт
Электр тоғымен зақымданудан қорғау.....	I дәреже
Тұрғын үй материалы.....	пластик, металл
Жұмыс бетінің материалы.....	керамика
Су ыдысының көлемі.....	200 мл
Будың қарқындылығы.....	25 г/мин
Басқару түрі	электронды
Максималды температураға дейін қыздыру уақыты.....	30 с
Құрғақ үтіктеу	бар
Қызып кетуден қорғау	бар
Автоматты өшіру.....	бар
Өлшемдері	95*160*390 мм
Таза салмағы	0,9 кг
Қуат сымының ұзындығы.....	1,8 м

Жабдық

Қол бұмен пісіргіш.....	1 дана
Қылқалам қосымшасы.....	1 дана
Мензурка.....	1 дана
Пайдалану нұсқаулығы және кепілдік талоны.....	1 дана

STOP Өндіруші өз өнімдерін жақсарту барысында қосымша ескертусіз өнімнің дизайнына, конфигурациясына және техникалық сипаттамаларына өзгерістер енгізуге құқылы. Техникалық сипаттамалар $\pm 10\%$ қателе жол береді.

Құрылғы құрылымы (A1 сурет, 3 бет)

1. Жұмысты басқару түймесі (SET)
2. Дисплей
3. Су ыдысының қақпағы
4. Бу түймесі
5. Steam түймесінің құлпы
6. Су ыдысы
7. Табан
8. Мензурка
9. Қуат кабелі
10. Қылқалам қосымшасы
11. Будың қарқындылығының көрсеткіштері
12. Жұмыс режимінің индикаторы/таймер
13. Қуат көрсеткіші

I. ПАЙДАЛАНУ АЛДЫНДА

Құрылғыны және оның құрамдастарын қораптан абайлап алыңыз. Барлық орауыш материалдар мен жарнамалық жапсырмаларды (бар болса) алып тастаңыз.



Өнімдегі ескерту жапсырмаларын, бағыттаушы жапсырмаларды және сериялық нөмірлік тақтаны орнында ұстауды ұмытпаңыз!



Төмен температурада тасымалдағаннан немесе сақтағаннан кейін құрылғыны қосар алдында оны бөлме температурасында кемінде 2 сағат ұстаңыз.

Қуат сымын толығымен босатыңыз. Құрылғының корпусы мен жұмыс бетін дымқыл шүберекпен сүртіңіз. Құрылғыны құрғатып сүртіңіз.



Жаңа құрылғының кейбір бөліктерінде қорғаныс жабыны бар, сондықтан оны бірінші рет қосқанда бөтен иіс шығуы мүмкін. Бұл құрылғының жұмысы үшін мүлдем қауіпсіз және тез жоғалып кететін уақытша құбылыс.

II. ҚҰРЫЛҒЫНЫҢ ЖҰМЫСЫ (A2 сурет, 4 бет)**Автоматты өшіру**

Құрылғыны желіге қосқаннан кейін ешқандай әрекет жасама-

саңыз, ол 5 минуттан кейін автоматты түрде өшеді, қуат көрсеткіші қызыл болып жыпылықтайды. Жұмысқа оралу үшін SET түймесін басыңыз.

Су ыдысын толтыру

1. Құрылғының қуат көзінен ажыратылғанына көз жеткізіңіз.
2. Резервуардың қақпағын ашыңыз.
4. Резервуарды сумен толтырыңыз.
5. Қақпақты жабыңыз.

i Бумен пісіргішті пайдаланған кезде тек сүзгіден өткен суды пайдаланыңыз. Сүзгіден өтпеген суды пайдалану қақтық пайда болуына және құрылғының зақымдалуына әкелуі мүмкін.







Қолданылуы

! Барлық маталар ыстық буға ұшырамайды. Қолданар алдында бумен пісіретін өнімнің жапсырмасындағы нұсқауларды қараңыз.

1. Егер матаны жануарлардың жүнінен, жіптерден немесе шаштардан тазалау қажет болса, щетка қондырмасын бумен пісіргіштің жұмыс бетіне қойыңыз.
2. Бумен пісіру өнімді тігінен орналастырыңыз, мысалы, оны ілгішке іліңіз.
3. Құрылғыны желіге қосыңыз. Қуат индикаторы қызыл түске айналады.
4. SET түймесін басыңыз. Қыздыру басталады және дисплей

кері кері санайды. Қашан көрсетіледі  құрылғы пайдалануға дайын.

5. Келесі жұмыс режимдерінің бірін таңдау үшін SET түймесін басыңыз.

- Құрғақ үтіктеу (әдепкі). Дисплейде таңбалар пайда болады  және .
- Қалыпты бу беру. Дисплейде таңбалар пайда болады  және .
- Интенсивті бу беру. Дисплейде таңбалар пайда болады  және .

6. Бу түймесін басу арқылы буды қолданыңыз. Үздіксіз буды беру үшін түйме құлпын өзіңізге қарай сырғытыңыз.

7. Құрылғыны тігінен ұстаңыз, жұмыс бетін бумен пісірілетін матаның бағытымен ұстаңыз. Бумен пісіргішті өнімнің бойымен жоғарыдан төменге жылжытыңыз.

! Егер сіз щетка қондырмасын пайдаланбасаңыз, онда бумен пісіру кезінде құрылғыны матадан қысқа қашықтықта ұстаңыз, оны қатты баспаңыз.

i **НАЗАР АУДАРЫҢЫЗ!** Будың температурасы өте жоғары! Күйіп қалмас үшін желдеткіш саңылаулардан шығатын бумен байланыста болмаңыз. Адамға киімді бумен пісірмеңіз! Қолыңызды бумен пісірілетін матаның астына қоймаңыз!

8. Аяқтаған кезде SET түймесін басып тұрыңыз. Қуат қызыл индикаторынан басқа дисплей күңгірттенеді.

i Құрылғыны өшіргеннен кейін жұмыс бетіндегі саңылаулардан қалдық бу шығуы мүмкін. Сақ болыңыз!

! Бумен пісіргеннен кейін мата дымқыл болуы мүмкін, оны кюю немесе сақтау алдында кептіріңіз.

9. Құрылғыны желіден ажыратыңыз. Қақ жиналмас үшін қалған суды төгіп тастаңыз.

III. ҚҰРЫЛҒЫҒА ҚЫЗМЕТ КӨРСЕТУ

Құралды тазаламас бұрын оның электр желісінен ажыратылғанына және толығымен салқындағанына көз жеткізіңіз. Денені және жұмыс бетін дымқыл шүберекпен немесе губкамен тазалаңыз. Корпустың ықтимал су ағып кетпес үшін және оның бетін құрғатып сұрту ұсынылады.

Қылқалам қондырмасын алдымен құрылғыдан ажыратып, ағын су астында тазалаңыз.

STOP Құрылғыны суға батырмаңыз немесе ағынды сумен шаймаңыз; тазалау үшін абразивті және құрамында спиртті бар жуғыш заттарды, металл щеткаларды және т.б.

Сақтау және тасымалдау

Құрылғыны жылыту құрылғылары мен тікелей күн сәулесінен алыс, құрғақ, желдетілетін жерде сақтаңыз. Бумен пісіргішті резервуарда сумен сақтамаңыз, әйтпесе құрылғының ішінде әк шөгінділері пайда болуы мүмкін.

Тасымалдау және сақтау кезінде құрылғыны зақымдауы және/немесе қаптаманың тұтастығын бұзуы мүмкін механикалық әсерлерден қорғаныз. Құрылғының қаптамасын судан және басқа сұйықтықтардан қорғаныз.

IV. ҚЫЗМЕТ КӨРСЕТУ ОРТАЛЫҒЫНА ХАБАРЛАС БҰРЫН

Бұзылыс	Ықтимал себеп	Емдеу
Құрылғы қосылмайды	Құрылғы электр желісіне қосылмаған	Құрылғыны электр желісіне қосыңыз
	Электр розеткасында ақау бар	Құрылғыны жұмыс істейтін розеткаға қосыңыз
Құрылғы қосулы, бірақ бу шығармайды	Резервуарда су жоқ	Резервуарды МАХ белгісіне дейін сумен толтырыңыз
Бейнебетте көрсетіледі және жыпылықтайды 		
Қуат шамы тез жыпылықтайды	Резервуардағы су таусылып жатыр	Резервуарды МАХ белгісіне дейін сумен толтырыңыз

Бұзылыс	Ықтимал себеп	Емдеу
Бу саңылауларынан су ағып жатыр	Сіз құрылғыны көлденең ұстайсыз	Құрылғыны тігінен ұстаңыз
Будың немесе будың қарқындылығы жеткіліксіз	Құрылғыны пайдалана бастағанда, будың пайда болуына біраз уақыт кетеді.	Бұл ақаулық емес («Қолдану» бөлімін қараңыз)
	Бу түймесі «сөндіру» күйінде	Бу түймесін басыңыз
Бу жоқ немесе бу жеткіліксіз	Резервуарда су тым аз	Резервуарды МАХ белгісіне дейін сумен толтырыңыз
	Су ыдысы орнатылмаған немесе толық орнатылмаған	Су ыдысының дұрыс орнатылғанын тексеріңіз

Бұзылыс	Ықтимал себеп	Емдеу
Тесіктерден шыққан бу кірді дақтайды	Сіз химиялық қоспалары бар суды пайдаландыңыз	Резервуарды химиялық қоспалары бар сумен толтырмаңыз.
	Сіз ластанған суды пайдаландыңыз	Кәдімгі ағын суды немесе 1:1 ағынды су мен тазартылған су қоспасын пайдаланыңыз.
	Алдыңғы пайдаланудан кейін су ыдысын төгіп тастамағансыз	Аяқтағаннан кейін әрқашан су ыдысын төгіп тастаңыз
	Сіз кірді жеткілікті түрде шаймағансыз немесе жаңа киімдерді шаймай бумен пісіресіз.	Киіміңізді шайыңыз және оларда сабын немесе басқа тазалағыш заттар қалмағанына көз жеткізіңіз.
	Су ыдысы лас	Су ыдысын шайыңыз

i Егер қателікті дұрыстай алмасаңыз, авторизацияланған сервистік орталыққа жүгініңіз.

V. КЕПІЛДІК МІНДЕТТЕМЕЛЕР

Кепілдік талоны қолдану нұсқаулығының соңында орналасқан! Осы бұйымға сатып алынған сәттен 12 ай мерзіміне кепілдік беріледі. Өндіруші кепілдік кезеңі ішінде жөндеу, бөлшектерді ауыстыру немесе бүкіл бұйымды ауыстыру жолымен кез келген зауыттық ақауларды жоюға міндеттенеді. Кепілдік тек сатып алу күні түпнұсқалық кепілдік талонында дүкен мөрімен және сатушы қолымен расталған жағдайда ғана күшіне енеді. Осы кепілдік тек бұйым пайдалану бойынша нұсқаулыққа сәйкес қолданылған, жөнделмеген, бұзылмаған және онымен дұрыс жұмыс істемеу нәтижесінде зақымданбаған, сонымен қатар бұйымның толық жинағы сақталған жағдайда танылады. Осы кепілдік бұйымның табиғи тозуына және шығын материалдарына таралмайды (сүзгілер және т. б.). Бұйымның қызмет мерзімі мен кепілдік міндеттемелердің жарамдылық мерзімі өндірілген кезден бастап немесе бұйым жасалған кезден бастап есептеледі (егер сатылған күнін анықтау мүмкін болмаса). Аспаптың өндірілген кезі бұйым корпусындағы сәйкестендіру жапсырмасында орналасқан сериялық нөмірден табуға болады. Сериялық нөмір 13 белгіден тұрады. 6-ші және 7-шы белгілер айды, 8-ші – құрылғы шыққан жылды білдіреді.

0	0	0	0	0	0	1	1	2	3	3	3	3	3
---	---	---	---	---	---	---	---	---	---	---	---	---	---

- 1 – өндірілген айы (01 – қантар, 02 – ақпан... 12 – желтоқсан)
- 2 – өндірілген жылы (1– 2012 ж., 2– 2022 ж. ... 0 – 2030 ж.)
- 3 – үлгінің сериялық нөмірі

Өндірушінің белгілеген құралдың қызмет ету мерзімі бұйымды пайдалану қолданылатын техникалық стандарттар және осы нұсқаулыққа сәйкес жүзеге асырылу шарттарында сатып алынған күннен бастап 3 жылды құрайды.

КЕПІЛДІК ҚЫЗМЕТ КӨРСЕТУДІҢ ШАРТТАРЫ

Осы бағдарлама тауар сатылған күннен 12 ай ішінде кепілдік міндеттемелерді қамтиды немесе өндірілген кезден есептеледі (егер сату күнін анықтау мүмкін болмаса). Аспаптың өндірілген кезі бұйым корпусындағы сәйкестендіру жапсырмасында орналасқан сериялық нөмірден табуға болады. Сериялық нөмір 13 белгіден тұрады. 6-ші және 7-шы белгілер айды, 8-ші – құрылғы шыққан жылды білдіреді. Тек клиент кепілдік қызмет көрсету шарттарын ұстанғанда ғана мерзімдер қолданылады. Осы кепілдік өнеркәсіптік және/немесе коммерциялық мақсатта пайдаланылатын бұйымдарға таралмайды. Сату кезінде сатушы кепілдік талонын дұрыс толтыруын, аппараттың сериялық нөмірін, сату мерзімін көрсетуін, мөр басуын, сонымен қатар қол қоюын қадағалаңыз. Өнімді, жиынтықтылығын, техникалық жағдайын тексеріңіз, кепілдік шарттарымен танысып, қол қойыңыз.

Кепілдік талонында көрсетілген деректерге өзгеріс енгізуге, өшіруге немесе қайтадан жазуға болмайды. Кепілдік келесіден туындаған зақымдары бар бұйымдарға таралмайды:

- дұрыс пайдаланбау, ұқыпсыз қолдану, дұрыс қоспау, ілеспе нұсқаулықты ұстанбау;
- дұрыс пайдаланбау, ұқыпсыз қолдану немесе жазатайым оқиға себебінен туындаған механикалық, жылулық және басқа зақымдардан;
- тазалау және ауыстырып тұруды талап ететін сүзгілерді, шаң

жинағыштарды және басқа бөліктер мен аксессуарларды уақытында тазаламаудан;

- ішіне бөгде зат, сұйықтық, жәндіктер, кеміргіштер және т.б. түсуінен;
- электр бауы зақымдануынан;
- осы бұйымды пайдалану ережелерінде көрсетілгенінен басқа кернеумен немесе қоректендіретін желінің стандартты параметрлеріне сәйкес келмейтін желіге қосудан;
- бұйым құрылымы өзгерістерін туындатқан біліксіз жөндеуден және басқа араласудан;
- тойтарылмас күш әсерінен (өрт, тасқын, найзағай және басқа);
- бұйымның ыстыққа төзімді емес бөліктеріне жоғары сыртқы температураның әсерінен;
- сериялық нөмірі өзгертілген, жойылған немесе анық басылмаған.

Кепілдік нақты тозу мерзімі бар тораптар, механизмдер мен аксессуарларға (шаң сорғыш щеткалары, мультипісіргіштердің металл табақтары мен күйікке қарсы жабындылары бар пісіруге арналған қалыптар, шырын сыққыштардың торпышақтары, пышақтар, қаптаршаң жинағыштар, ауыстырылатын сүзгілер, сусабындар, сұйықтықтар және т.б.), сонымен қатар аккумуляторлық қоректену көздеріне және қоректену батареяларына таралмайды. Пайдалану бойынша нұсқаулыққа сәйкес кепілдіктің әрекетіне аспапқа кезеңді қызмет көрсету бойынша жұмыстар жатпайды.

Сіздің аймақта сервистік орталықтардың бары туралы ақпаратты сондай-ақ www.redsolution.companу сайтынан нақтылауға болады. Қазақстан Республикасында пайдаланушы қолдау қызметі: тел. +7 777 747 40 44 (Қазақстан Республика бойынша телефон соғу тегін).



Орам, пайдаланушы нұсқаулығы, сондай-ақ құралдың өзін қалдықтарды қайта өңдеу бойынша жергілікті бағдарламаға сәйкес утилизациялау керек. Мұндай бұйымдарды қарапайым тұрмыстық қоқыспен бірге лақтырмаңыз.

Заполняется фирмой-продавцом / Сатушы фирма толтырады

Дата продажи / Сатылған күні

Серийный номер / Сериялық нөмір

Фирма продавец / Сатушы фирма

Подпись продавца / Сатушының қолы

Печать фирмы-продавца / Сатушы фирманың мөрі

Изделие надлежащего качества, укомплектовано, технически исправно, претензий не имею. С условиями гарантии ознакомлен.
Бұйымның сапасы жарамды, жинақталған, техникалық жөн, шағымым жоқ. Кепілдік шарттарымен таныстым.

**Подпись покупателя /
Сатып алушының қолы**

УСЛОВИЯ ГАРАНТИЙНОГО ОБСЛУЖИВАНИЯ

При продаже проследите, чтобы продавец правильно заполнил гарантийный талон, указал серийный номер изделия, дату продажи, поставил свою подпись и печать. Проверьте комплектность и техническое состояние изделия, ознакомьтесь с условиями гарантии и поставьте свою подпись. Не допускается вносить изменения, стирать или переписывать данные, указанные в гарантийном талоне.

Информацию о наличии сервисных центров в вашем регионе можно уточнить на сайте www.redsolution.company. Служба поддержки пользователей в России: тел. 8 (800) 511-86-19 (звонок по России бесплатный).

Адрес организации, уполномоченной на принятие претензий от покупателей и производящей ремонт и техническое обслуживание изделия (ООО «РЭД»): 108810, г. Москва, вн. тер. г. поселение Марушкинское, п. Совхоза Крёкшино, ул. Озерная, д. 5 стр. 1, помещ. 22.

Если вы недовольны качеством сервисного обслуживания (установленные требованиями Закона о защите прав потребителей сроки на устранение неисправностей по гарантии превышены, отсутствуют запасные части, некачественно выполнен ремонт и т. д.), обращайтесь в головной сервис-центр по телефону 8 (800) 511-86-19 или заполните форму на официальном сайте www.redsolution.company. Благодаря обратной связи мы исправим возникающие недочеты, чтобы сервис был качественным, своевременным и удобным. Спасибо за вашу помощь.

Изготовитель: Цыси Байнатон Электрик Эпплайенс Ко., Лтд
Адрес: №8, Лукиао Вилладж, Чжоксианг Таун, Цыси, Чжэнцзян, Китай



Импортер в Российской Федерации: ООО «РЭД». Адрес: 108810, г. Москва, вн. тер. г. поселение Марушкинское, п. Совхоза Крёкшино, ул. Озерная, д. 5 стр. 1, помещ. 22.

©Red solution®. Все права защищены. 2024

Воспроизведение, передача, распространение, перевод или другая переработка данного документа или любой его части без предварительного письменного разрешения правообладателя запрещены.

СЕРВИСНЫЕ ЦЕНТРЫ ЭКСПРЕСС-ОБСЛУЖИВАНИЯ

Уважаемый покупатель!
Для вашего удобства в Москве
и Санкт-Петербурге работают экспресс-центры
сервисного обслуживания, готовые устранить
любую проблему с вашей техникой в течение 24 часов.

МОСКВА

ул. Малая Семеновская, д. 30
Часы работы: пн–вс, 09:00–21:00
Тел.: 8 (800) 511-86-19

САНКТ-ПЕТЕРБУРГ

Московский пр., д. 3,
ТЦ «Адмиралтейский», 3 этаж
Часы работы: пн–вс, 11:00–21:00
Тел.: 8 (800) 511-86-19

Актуальные адреса сервисных центров экспресс-обслуживания и режим работы вы можете уточнить
в службе поддержки по телефону 8-800-511-86-19 или на нашем сайте www.redsolution.com/ru



www.redsolution.com
Made in China
HS730-RED-UM-1