

**HYUNDAI**

**РУКОВОДСТВО ПОЛЬЗОВАТЕЛЯ**

# **КОФЕВАРКА КАПСУЛЬНАЯ**

**HEM-2121**

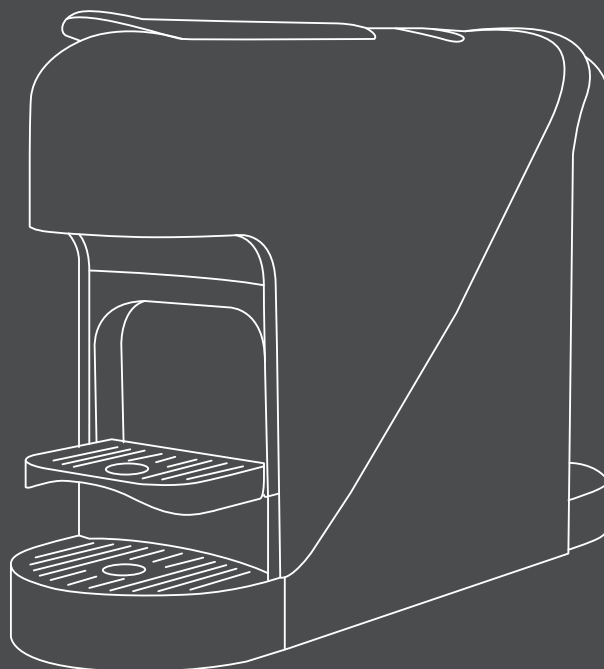



# СОДЕРЖАНИЕ

Общие меры безопасности . . . . .	4
Специальные меры безопасности . . . . .	5
Назначение . . . . .	5
Схема прибора . . . . .	6
Технические характеристики . . . . .	6
Комплектация . . . . .	6
Подготовка к эксплуатации . . . . .	6
Эксплуатация . . . . .	8
Очистка и уход . . . . .	9
Транспортировка и хранение . . . . .	10
Утилизация . . . . .	10
Реализация прибора . . . . .	10
Порядок действий в случае обнаружения неисправности . . . . .	11
Гарантийный талон . . . . .	13

## ОБЩИЕ МЕРЫ БЕЗОПАСНОСТИ

- Перед началом использования прибора внимательно ознакомьтесь с настоящим руководством пользователя. Сохраняйте настоящее руководство пользователя, гарантийный талон, чек, упаковочную коробку и по возможности другие элементы упаковки прибора.
- Перед началом работы осмотрите прибор и убедитесь в отсутствии механических повреждений на нем и сетевом шнуре питания. Не используйте прибор в случае обнаружения каких-либо повреждений.
- Производитель не несет ответственности за поломку прибора или ущерб, возникшие в результате неправильного или не предусмотренного настоящей инструкцией использования прибора.
- Регулярно проверяйте прибор и его кабель для выявления механических повреждений и не используйте прибор в случае их обнаружения.
- Перед использованием прибора убедитесь в соответствии рабочего напряжения прибора и напряжения электросети.
- Рекомендуется подключать прибор к розетке с заземлением.
- Подключайте прибор только к источнику переменного тока. Для дополнительной защиты рекомендуется установить устройство защитного отключения (УЗО). Для установки обратитесь к специалисту.
- Не рекомендуется подключать прибор к электросети при помощи удлинителей, разветвителей и переходников.
- Во избежание перегрузки электрической сети не рекомендуется включать одновременно несколько приборов с большим потреблением мощности.
- Не подключайте прибор к источнику питания до полной сборки и регулировки.
- Не используйте прибор не по назначению. Прибор не предназначен для промышленного применения.
- Не используйте прибор на открытом воздухе.
- Не используйте прибор в местах, где распыляются аэрозоли или есть легковоспламеняющиеся жидкости.
- Не используйте прибор вблизи штор, занавесок и прочих легковоспламеняющихся предметов.
- Не размещайте прибор вблизи источников воды и других жидкостей, а также рядом с нагревательными или отопительными приборами.
- Не ставьте прибор на горячую поверхность газовой или электрической плиты, а также в нагретую духовку.
- Не погружайте прибор в воду или другие жидкости и не прикасайтесь к нему влажными руками. При намокании сразу отключите прибор от сети.
- Берегите прибор и сетевой кабель от воздействия высоких температур, прямых солнечных лучей, сырости и прочих негативных воздействий.
- Не включайте прибор, если он упал, даже при отсутствии внешних повреждений до того, как его осмотрит специалист. Обратитесь в специализированный сервис.
- Не накрывайте прибор, включенный в розетку, полотенцем или другими предметами. Не ставьте на прибор посторонние предметы.
- Следите, чтобы сетевой кабель прибора не соприкасался с горячими поверхностями и острыми предметами.

- Не передвигайте работающий прибор.
- Никогда не оставляйте включенный в сеть прибор без внимания. Если прибор не используется, отключите его от сети.
- Не используйте прибор с принадлежностями, не входящими в комплект поставки.
- После использования, а также во время очистки или технического обслуживания отключайте прибор от сети.
- При отключении прибора от сети держитесь за вилку, не тяните за кабель. Не наматывайте кабель на корпус прибора. Не переносите прибор за кабель.
- В случае повреждения кабеля использование прибора запрещено.
- При обнаружении неисправности, а также при появлении постороннего запаха или шума немедленно отключите прибор от сети.
- Прибор не предназначен для использования детьми, людьми с ограниченными физическими и умственными возможностями, а также людьми, не имеющими соответствующего опыта и знаний, без предварительного обучения, инструктажа и без присмотра ответственных за их безопасность лиц.
- Не разрешайте детям играть с прибором, аксессуарами, коробкой и прочими элементами упаковки во избежание травм или удушья.
- Храните и используйте прибор в местах, недоступных для детей.
- При хранении прибора следите, чтобы сетевой кабель не спутывался и не заламывался.
- Запрещается самостоятельно ремонтировать прибор или вносить изменения в его конструкцию. Ремонт прибора должен производиться исключительно специалистом сервисного центра.

## **СПЕЦИАЛЬНЫЕ МЕРЫ БЕЗОПАСНОСТИ**

- Убедитесь, что прибор установлен на устойчивой ровной горизонтальной поверхности и на расстоянии не менее 15 см от стен и края поверхности.
- Подключайте прибор только к розетке с номинальным током 10 А или выше.
- Не включайте прибор без воды.
- Не заливайте в резервуар какие-либо другие жидкости кроме воды.
- Не заливайте в резервуар горячую воду и не кладите в резервуар лед.
- Не заполняйте резервуар для воды выше отметки MAX.
- Не используйте прибор без установленной капсулы.
- Во время эксплуатации части прибора могут сильно нагреваться. Во избежание ожогов не прикасайтесь к горячим поверхностям прибора руками.
- Будьте осторожны, чтобы не обжечься горячим паром.
- Не открывайте резервуар для воды во время эксплуатации.

## **НАЗНАЧЕНИЕ**

Кофеварка капсульная предназначена для приготовления горячего кофе из молотых зерен, упакованных в капсулы.

## СХЕМА ПРИБОРА

1. Крышка отделения для капсулы
2. Контейнер для использованных капсул
3. Складной держатель для малой чашки
4. Поддон для капель
5. Резервуар для воды
6. Шнур питания
7. Кнопка для приготовления малой чашки кофе
8. Кнопка для приготовления большой чашки кофе
9. Отделение для капсулы

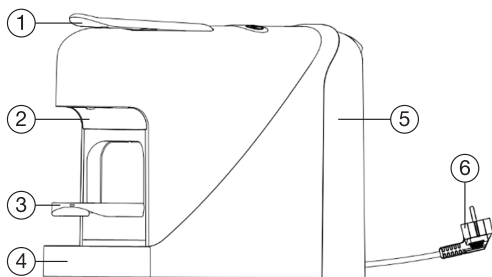

## ТЕХНИЧЕСКИЕ ХАРАКТЕРИСТИКИ

- Мощность: 1400 Вт
- Напряжение: 220-240 В, ~50/60Гц
- Тип кофеварки: капсульная
- Тип управления: кнопочное
- Используемые капсулы: Nespresso
- Объем резервуара для воды: 0.9 л
- Объем поддона для капель: 125 мл
- Размеры прибора: 350 x 112 x 241 мм
- Масса прибора: 2.3 кг
- Цвет: черный

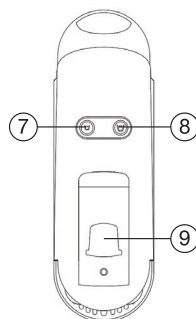

## КОМПЛЕКТАЦИЯ

- Кофеварка капсульная НЕМ-2121
- Руководство пользователя с гарантийным талоном

## ПОДГОТОВКА К ЭКСПЛУАТАЦИИ

- После хранения или транспортировки прибора в условиях пониженной температуры перед включением рекомендуется выдержать прибор в тепле в течение двух часов.
- Извлеките прибор из упаковки, освободив его от транспортировочных элементов.
- Убедитесь в том, что комплектация соответствует заявленной производителем, а все элементы прибора и сам прибор не повреждены.
- Убедитесь в том, что напряжение сети соответствует напряжению, указанному в технических характеристиках прибора.
- Установите прибор на устойчивую горизонтальную поверхность вдали от источников тепла и на расстоянии не менее 15 см от края поверхности.

- Перед первым использованием рекомендуется очистить прибор следующим образом:
  1. Достаньте и промойте резервуар для воды (5). Налейте в резервуар чистую воду.

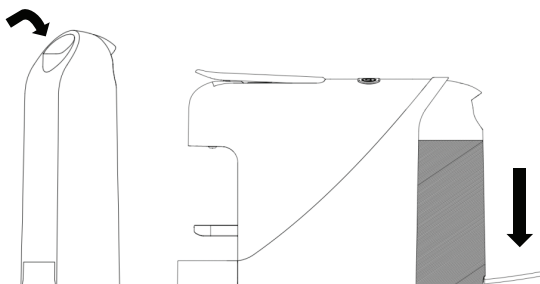

2. Поставьте большую чашку на поддон для капель (4) и нажмите на кнопку для приготовления большой чашки кофе (8) – кофеварка начнет подачу воды. Вылейте эту воду и повторите описанные действия 2-3 раза.
3. Достаньте контейнер для использованных капсул (2), как показано на рисунках, очистите и установите обратно в кофеварку.

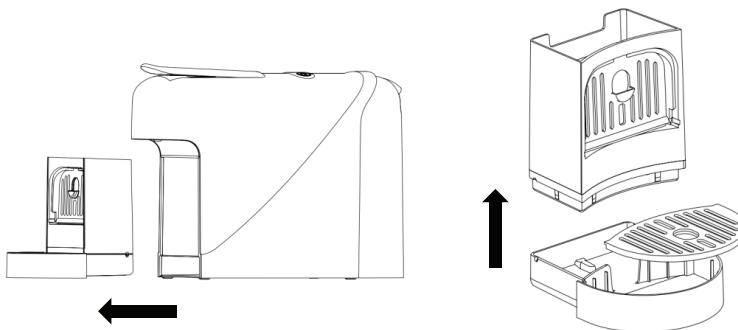

**ПРИМЕЧАНИЕ:** в целях гарантии качества прибор тестируется на производстве – внутри могут быть остатки кофе или воды; обязательно очищайте прибор перед первым использованием.

## ЭКСПЛУАТАЦИЯ

1. Подсоедините шнур питания (6) к сети.
2. Залейте воду в резервуар.
3. Нажмите на кнопку приготовления малой (7) или большой чашки кофе – начнется предварительный нагрев; в это время оба индикатора будут мигать. Спустя примерно 40 секунд индикаторы загорятся непрерывно – это означает, что предварительный нагрев завершен.
4. Откройте крышку отделения для капсулы (1), установите капсулу, как показано на рисунке, и плотно закройте крышку.

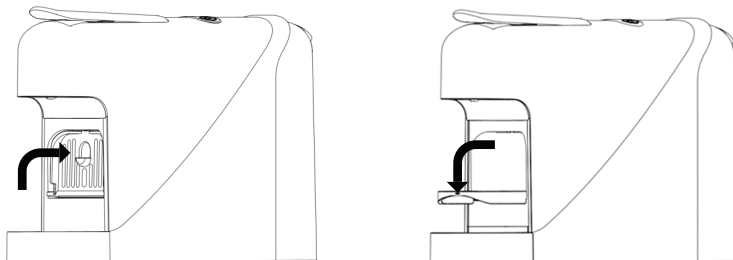

5. Если вы хотите приготовить малую чашку кофе, опустите складной держатель (3), как показано на рисунке, и поставьте на него чашку. Если вы хотите приготовить большую чашку кофе, установите чашку на поддон для капель (4).
6. Нажмите на кнопку приготовления малой или большой чашки кофе – прибор начнет подачу кофе. Объем малой чашки кофе – примерно 40 мл, объем большой чашки кофе – примерно 110 мл.

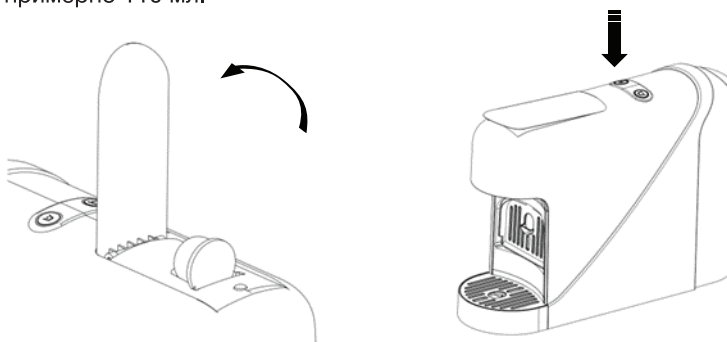

7. Когда подача кофе будет завершена, вновь откройте крышку отделения для капсулы – использованная капсула упадет в контейнер автоматически.



#### **ПРИМЕЧАНИЯ:**

- Если вы нажмете на кнопку приготовления малой или большой чашки кофе, когда в резервуаре недостаточно воды, прибор автоматически прекратит работу, и оба индикатора начнут часто мигать. Долейте воду в резервуар и вновь нажмите выбранную кнопку, чтобы продолжить.
- Вы можете остановить процесс подачи кофе, нажав на любую клавишу.
- Не забывайте своевременно очищать контейнер для использованных капсул после приготовления кофе; максимальная вместимость контейнера – 10 капсул.

#### **ВНИМАНИЕ!**

- Не вскрывайте капсулы.
- Не используйте одни и те же капсулы повторно.
- Используйте только подходящие для данного прибора капсулы.
- Не открывайте крышку отделения для капсулы во время работы прибора.

## **ОЧИСТКА И УХОД**

1. Отключите кофеварку от питающей сети и дайте ей полностью остыть.
2. Протрите корпус кофеварки чистой влажной тканью или губкой.
3. Опустошите, промойте и высушите резервуар для воды, поддон для капель и решетку.
4. Опустошите контейнер для использованных капсул.

#### **ВНИМАНИЕ!**

- Не погружайте шнур, вилку или сам прибор в воду или другие жидкости. **Запрещается мыть кофеварку в посудомоечной машине.**
- Не используйте агрессивные и абразивные моющие средства, а также металлические и деревянные предметы для чистки прибора.

#### **Удаление накипи**

Для эффективной работы прибора и получения максимально вкусного кофе необходимо каждые 2-3 месяца очищать прибор от накипи и минеральных отложений.

1. Заполните резервуар чистой водой и лимонной кислотой (в пропорции 100:3) до максимального уровня (около 800 мл).
2. Подставьте емкость объемом не менее 1 л для горячей воды, которая будет сливаться в процессе очистки и удаления накипи.
3. Подключите прибор к питающей сети и нажмите любую кнопку для начала предварительного нагрева. Спустя примерно 50 секунд одновременно нажмите кнопку приготовления малой чашки кофе и кнопку приготовления большой чашки кофе и удерживайте в течение 3 секунд. Индикаторы начнут мигать попеременно – это означает, что процесс удаления накипи запущен.
4. После окончания процесса удаления накипи залейте в резервуар чистую воду комнатной температуры до максимального уровня и нажмите на кнопку приготовления большой чашки кофе. Повторите эти действия 2-3 раза.
5. Вылейте воду, использованную для очистки.

*ПРИМЕЧАНИЕ: чтобы остановить процесс удаления накипи, нажмите на любую кнопку.*

## ТРАНСПОРТИРОВКА И ХРАНЕНИЕ

- Транспортировка прибора проводится всеми видами транспорта в соответствии с правилами перевозки грузов.
- При транспортировке в заводской упаковке необходимо обеспечить защиту от повреждений, исключив возможность воздействия атмосферных осадков и агрессивной среды на прибор.
- При транспортировке прибора без заводской упаковки рекомендуется использовать воздушно-пузырьковую пленку и тару из гофрированного картона.
- Рекомендуется качественно обернуть каждый элемент прибора в пленку и расположить в таре вертикально.
- Свободное расстояние между элементами прибора необходимо проложить воздушно-пузырьковой пленкой или сложенным картоном, чтобы не допустить их свободное перемещение по таре в процессе транспортировки.
- Храните прибор в упакованном виде в помещениях при температуре воздуха от 5 до 40 °С и относительной влажности воздуха до 80 % при 25 °С.

## УТИЛИЗАЦИЯ

- В целях защиты окружающей среды после окончания срока службы прибора и элементов питания не выбрасывайте их вместе с обычными бытовыми отходами. Передайте прибор и элементы питания в специализированные пункты для дальнейшей утилизации.
- Отходы, образующиеся при утилизации прибора, подлежат обязательному сбору с последующей утилизацией в установленном порядке.
- Для получения дополнительной информации об утилизации данного продукта обратитесь в местный муниципалитет, службу утилизации бытовых отходов или в магазин, где вы приобрели данный продукт.
- Данный прибор соответствует требуемым европейским и российским стандартам безопасности и гигиены.

## РЕАЛИЗАЦИЯ ПРИБОРА

Прибор предназначен для реализации через розничные торговые сети и не требует специальных условий.

## ПОРЯДОК ДЕЙСТВИЙ В СЛУЧАЕ ОБНАРУЖЕНИЯ НЕИСПРАВНОСТИ

Проблема	Возможные причины	Решение проблемы
Прибор не работает.	Прибор не подключен к питающей сети.	Подключите прибор к питающей сети.
	В резервуаре нет/недостаточно воды.	Налейте воду в резервуар.
	Прибор неисправен.	Обратитесь в авторизованный сервисный центр.
Из резервуара вытекает вода.	Уровень воды в резервуаре превышает максимальный уровень.	Вылейте лишнюю воду из резервуара.
	Неправильно установлен резервуар для воды.	Убедитесь, что резервуар установлен правильно.
	Прибор расположен под наклоном.	Убедитесь, что прибор установлен строго вертикально.
Во время начала работы прибора раздается громкий гул или звук насоса.	В резервуаре нет/недостаточно воды.	Как можно скорее залейте в резервуар достаточное количество воды.

### ВНИМАНИЕ!

- Механические повреждения корпуса, аксессуаров и комплектующих частей не являются гарантийным случаем.
- В случае поломки не пытайтесь отремонтировать прибор самостоятельно. Обращайтесь исключительно в авторизованные сервисные центры.

## СВЕДЕНИЯ ОБ ОГРАНИЧЕНИЯХ В ИСПОЛЬЗОВАНИИ ПРИБОРА С УЧЕТОМ ЕГО ПРЕДНАЗНАЧЕНИЯ ДЛЯ РАБОТЫ В ЖИЛЫХ, КОММЕРЧЕСКИХ И ПРОИЗВОДСТВЕННЫХ ЗОНАХ

Данный прибор предназначен для работы в коммерческих или домашних зонах в соответствии с назначением и мерами безопасности, описанными в данном руководстве пользователя.



Наименование устройства

Модель

Серийный номер

Дата продажи

Фирма-продавец

Адрес фирмы-продавца

Телефон фирмы-продавца

С условиями гарантийного обслуживания ознакомлен и согласен.  
Подтверждаю получение исправного изделия. Претензий к  
внешнему виду не имею.

Печать

Подпись покупателя

## Отрывной талон 1

Модель

Серийный номер

Дата продажи

Продавец:

Информация о покупателе:

## Отрывной талон 2

Модель

Серийный номер

Дата продажи

Продавец:

Информация о покупателе:

## Отрывной талон 3

Модель

Серийный номер

Дата продажи

Продавец:

Информация о покупателе:

## ГАРАНТИЙНЫЕ ОБЯЗАТЕЛЬСТВА

Уважаемый покупатель!

При оформлении покупки требуйте проверки комплектности, внешнего вида и основных режимов работы изделия, правильность и полноту заполнения настоящего гарантийного талона, Компания HYUNDAI выражает Вам признательность за Ваш выбор. При возникновении каких-либо проблем при эксплуатации изделия обращайтесь в ближайшие авторизованные сервисные центры (АЦЦ). Адреса и телефоны АЦЦ Вы можете узнать: в магазине; у наших дилеров; на сайте компании: [www.hyundai-electronics.com.ru](http://www.hyundai-electronics.com.ru); по телефону: 8 800 302 03 94. Только эти сервисные центры имеют право и соответствующую квалификацию обслуживать технику HYUNDAI. Убедительно просим Вас во избежание недоразумений внимательно изучить Инструкцию по эксплуатации и проверить правильность заполнения гарантийного талона. Гарантийные обязательства обретают силу при возможности однозначного определения гарантийности изделия для чего необходимо: наличие правильно и четко указанных в гарантийном талоне модели, серийного номера, а также совпадение серийного номера и модели на изделии с указанными в гарантийном талоне. Запрещается вносить какие-либо изменения в идентификационные данные в гарантийном талоне и на изделии, а также стирать их или переписывать. Нарушение этих условий может привести к необходимости проведения экспертизы для установления гарантийности изделия. Данным гарантийным талоном компания HYUNDAI подтверждает принятие на себя обязательств по удовлетворению требований потребителей, установленных действующим законодательством о защите прав потребителей, в случае обнаружения недостатков изделия. Однако, компания HYUNDAI оставляет за собой право отказать в гарантийном сервисном обслуживании изделия в случае несоблюдения изложенных ниже условий. Все условия гарантийных обязательств действуют в рамках законодательства о защите прав потребителей и регулируются законодательством страны, на территории которой они предоставлены.

### Гарантийный срок

Гарантийные обязательства действуют в течение 24 (двадцати четырёх) месяцев с даты продажи изделия, при соблюдении настоящих Условий. При отсутствии чека, подтверждающего дату продажи, и отсутствия печати продавца в гарантийном талоне, гарантийный срок исчисляется от даты выпуска и равен 24 (двадцати четырёх) месяцам.

### Условия гарантии

- Гарантия предоставляется только на модели, официально поставляемые компанией HYUNDAI и прошедшие сертификацию.
- Гарантия предоставляется покупателям, приобретающим и использующим свой товар для личных или бытовых нужд.
- Покупатель обязуется при возникновении неисправности в изделии обратиться в АЦЦ для проведения гарантийного ремонта.
- Гарантийные обязательства не распространяются на принадлежности и аксессуары, входящие в комплектность изделия - элементы питания (батареи, аккумуляторы), монтажные приспособления, также гарантия не распространяется на:

- микроволновые печи: на решетки для гриля, стеклянные блюда, роликовые кольца, муфты вала мотора, элементы пароварки, лампы подсветки, сплюснутые пластины, предохранители, аккумуляторы;
- духовые шкафы: на внешние и внутренние стекла дверей, стеклянные поверхности панели управления, ручки двери и ручки управления, подносы, решетки, телескопические направляющие, стеклянные тарелки, керамические тарелки, вертела, термощупы, лампы подсветки;
- пылесосы: на щетки, насадки, трубки, шланги, пылесборники, фильтры, аккумуляторы;
- стиральные машины: на шланги для подвода и слива воды;
- посудомоечные машины: на шланги для подвода и слива воды, корзины для загрузки посуды, распыриватели, лампы подсветки;
- варочные панели: на стеклянные поверхности, ручки управления, чугунные решетки, газовые конфорки, жиглеры;
- кухонные вытяжки: на декоративные короба, воздуховоды, лампочки, фильтры;
- холодильники: на полки, лотки и ящики, лампочки;
- прочую МБТ: на аксессуары и принадлежности, идущие в комплекте, расходные материалы (предметы с ограниченным сроком службы), пульты дистанционного управления.

### 5. Изделие снимается с гарантийного обслуживания в случаях:

- если изделие использовалось в целях, не соответствующих его прямому назначению;
- если нарушены правила эксплуатации, изложенные в Руководстве по эксплуатации;
- нарушения сохранности гарантийных пломб;
- если изменен, удален или неразборчив серийный номер изделия;
- изменения внутреннего устройства или попытки самостоятельного ремонта изделия;
- получения деформации, изменения геометрии корпуса товара;
- монтажа, подключения и установки изделия, выполненных не в соответствии с Руководством по эксплуатации.

### 6. Гарантийные обязательства не распространяются на:

- механические повреждения, возникшие после передачи изделия потребителю;
- повреждения, вызванные воздействием влаги, высоких или низких температур, коррозией, окислением;
- повреждения, вызванные попаданием внутрь посторонних предметов, веществ, жидкостей, насекомых, животных;
- повреждения, вызванные стихией, пожаром, бытовыми факторами, случайными внешними факторами (скачок напряжения в электрической сети, гроза и т.п.);
- дефекты, возникшие вследствие естественного износа при эксплуатации изделия. При этом под естественным износом понимается последствие эксплуатации изделия, вызвавшие ухудшение их технического состояния и внешнего вида из-за использования данного изделия или использования агрессивных чистящих средств, приведших к удалению символов и надписей на внешних поверхностях товара;
- некомплектность товара, которая была обнаружена покупателем после передачи товара от продавца;
- повреждения, вызванные несоответствием стандартам параметров электрических сетей и других подобных внешних факторов.

В вышеуказанных случаях Изготовитель снимает с себя ответственность за возможный вред, прямо или косвенно нанесенный продукцией людям, домашним животным, имуществу.

7. Изделие может быть снято с гарантийного обслуживания, если будет установлено, что нарушены гарантийные пломбы, имеются следы разборки и других, не предусмотренных инструкцией по эксплуатации, вмешательств.

8. Не подлежат гарантийному ремонту изделия с дефектами, возникшими вследствие выхода из строя деталей, обладающих ограниченным сроком службы или ограниченным гарантийным сроком.

9. Настройка и установка (сборка, подключение и т.п.) изделия, описанные в документации, прилагаемой к товару, могут быть выполнены как самим пользователем, так и специалистами АЦЦ соответствующего профиля и фирм-продавцов (на платной основе). При этом лицо (организация), установившее изделие, несет ответственность за правильность и качество установки (настройки). Стоит обратить внимание на значимость правильной установки изделия, как для его надежной работы, так и для получения гарантийного и бесплатного сервисного обслуживания. Необходимо требовать от специалиста по установке внести все необходимые сведения об установке в гарантийный талон.

10. Настройка изделия, порядок которой изложен в Руководстве по эксплуатации, не относится к гарантийному обслуживанию. Производитель оставляет за собой право изменять характеристики устройств и их комплектность без предварительного уведомления.

Уважаемые покупатели! Перед обращением в сервисный центр внимательно изучите раздел «Возможные неисправности» в Руководстве по эксплуатации.

По лицензии Hyundai Corporation Holdings, Korea  
Licensed by Hyundai Corporation Holdings, Korea

## Отрывной талон 3

Дата поступления

Дата выполнения

Характер ремонта

Сервисный центр:

Прибор принят, претензий не имею

Подпись

## Отрывной талон 2

Дата поступления

Дата выполнения

Характер ремонта

Сервисный центр:

Прибор принят, претензий не имею

Подпись

## Отрывной талон 1

Дата поступления

Дата выполнения

Характер ремонта

Сервисный центр:

Прибор принят, претензий не имею

Подпись





**Изготовитель:**

**Мерлион Консалтинг Сервисез (Шэньчжэнь) Ко., Лтд**

Адрес: офис 5B55, здание 8, Синхуа Гун Е Да Ша, № 4, ул. Гун Е Лю, Наньшань, г. Шэньчжэнь, Китай  
Сделано в Китае

**Merlion Consulting Services (Shenzhen) Co., Ltd.**

Address: No. 5B55, Building 8, Xinghua Gong Ye Dasha, No. 4, Gong Ye Liu Road, Nanshan District, Shenzhen, China  
Made in China

**Импортер и организация, уполномоченная на принятие претензий от потребителей:**

**ООО «Мерлион»**

Россия, Московская обл., г. Красногорск, б-р Строителей, д. 4

По лицензии Hyundai Corporation Holdings, Корея  
Licensed by Hyundai Corporation Holdings, Korea

Изготовитель оставляет за собой право изменения комплектации, технических характеристик и внешнего вида товара.

Продукция прошла обязательное подтверждение соответствия требованиям технических регламентов ЕАЭС.

Для получения более подробной информации о приборе посетите сайт:

**[www.hyundai-electronics.com.ru](http://www.hyundai-electronics.com.ru)**

Адреса сервисных центров указаны на сайте: **<https://hyundai-electronics.com.ru/support/service/>**

Расчетный срок службы прибора составляет 5 лет при условии использования прибора в строгом соответствии с настоящим руководством пользователя.

Дата производства указана на упаковке.

Срок гарантии: 2 года\*

*\*в соответствии с гарантийными условиями*