

# SAMSUNG

# Руководство пользователя

## HW-S60D / HW-S61D

Благодарим за приобретение устройства компании Samsung.

Для наилучшего обслуживания зарегистрируйте свое устройство по адресу: [www.samsung.com](http://www.samsung.com)

Рисунки и иллюстрации в данном руководстве пользователя представлены только для справки. Они могут отличаться от реального внешнего вида устройства.

# СОДЕРЖАНИЕ

<b>01</b>	<b>Проверка компонентов</b>	<b>4</b>
<b>02</b>	<b>Обзор устройства</b>	<b>5</b>
	Передняя панель / верхняя панель Soundbar	5
	Нижняя панель Soundbar	7
<b>03</b>	<b>Использование пульта дистанционного управления</b>	<b>8</b>
	Установка батареек перед использованием пульта дистанционного управления (2 батарейки AAA)	8
	Как использовать пульт дистанционного управления	8
	Настройка  (Управление звуком)	11
	Использование скрытых кнопок (кнопок с несколькими функциями)	12
	Выходные характеристики для различных режимов звукового эффекта	13
	Регулировка громкости устройства Soundbar с помощью пульта дистанционного управления ТВ	14
<b>04</b>	<b>Подключение устройства Soundbar</b>	<b>15</b>
	Подключение электропитания	15
	Подключение комплекта беспроводных задних динамиков и сабвуфера Samsung к Soundbar	15
<b>05</b>	<b>Подключение к телевизору</b>	<b>16</b>
	Подключение телевизора с поддержкой HDMI ARC (Обратный аудиоканал)	16
	Подключение с помощью оптического кабеля	18
	Подключение по Bluetooth	19
	Подключение по Wi-Fi	21
	Подключение к телевизору с поддержкой Dolby Atmos®	22
	Использование функции Q-Symphony	24
	Использование функции SpaceFit Sound	25

<b>06</b>	<b>Подключение к внешнему устройству</b>	<b>26</b>
	Подключение с помощью оптического кабеля	26
<b>07</b>	<b>Подключение мобильного устройства</b>	<b>27</b>
	Способ 1. Подключение по Bluetooth	27
	Способ 2. Подключение по беспроводной сети (Wi-Fi)	30
	Использование Групповое воспроизведение	31
	Подключение через Apple AirPlay	32
	Использование функции Tap Sound	33
<b>08</b>	<b>Установка настенного крепления</b>	<b>34</b>
	Меры предосторожности при установке	34
	Компоненты для крепления на стену	34
<b>09</b>	<b>Установка Soundbar перед телевизором</b>	<b>36</b>
<b>10</b>	<b>Обновление программного обеспечения</b>	<b>37</b>
	Автоматическое обновление	37
	Обновление через USB	37
	Сброс	38
	Информация об обновлениях системы безопасности	38
<b>11</b>	<b>Поиск и устранение неисправностей</b>	<b>39</b>
<b>12</b>	<b>Лицензия</b>	<b>41</b>

# 01 ПРОВЕРКА КОМПОНЕНТОВ



Основное устройство Soundbar



Пульт дистанционного управления Soundbar / батарейки



Кабель HDMI

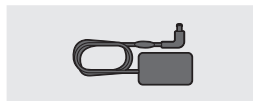

Адаптер переменного/ постоянного тока (Soundbar)



Сетевой шнур (Soundbar)

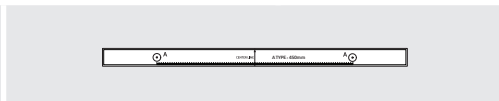

Направляющая настенного крепления



Держатель винта



Крепление кронштейна к стене

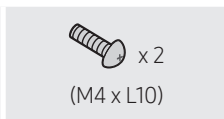

Винт









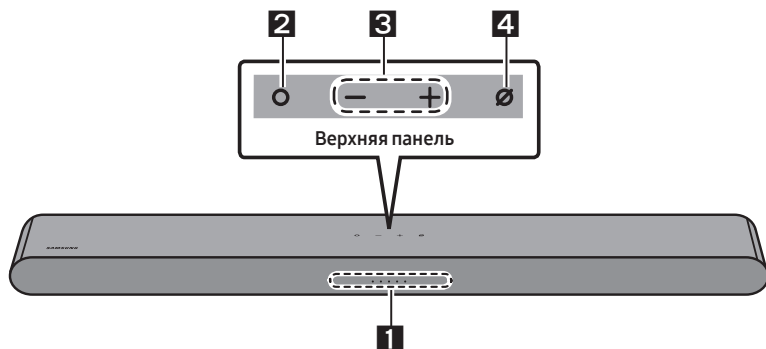





































- Характеристики источника электропитания и потребления электроэнергии указаны на наклейке на корпусе устройства. (Наклейка: Нижняя панель основного устройства Soundbar)
- Для приобретения дополнительных компонентов или кабелей обратитесь в сервис-центр Samsung или в службу поддержки Samsung.
- Для подробной информации о настенном креплении см. стр. 34.
- Конструкция, характеристики и экран приложений могут быть изменены без предварительного уведомления.
- Внешний вид аксессуаров может отличаться от изображений выше.



# 02 ОБЗОР УСТРОЙСТВА

## Передняя панель / верхняя панель Soundbar



<p><b>1</b></p>	<p><b>Светодиодный индикатор</b></p>	<p>Светодиодный индикатор мигает, светится или меняет цвет в зависимости от текущего режима или состояния устройства Soundbar. Цвет светодиодного индикатора и количество световых индикаторов указывают на активный режим, как описано ниже.</p> <table border="1" data-bbox="280 746 1037 874"> <tr> <td data-bbox="280 746 420 874">                       Белый светодиодный индикатор                 </td> <td data-bbox="420 746 560 874">                       Белый светодиодный индикатор                 </td> <td data-bbox="560 746 700 874">                       Разноцветный светодиодный индикатор                 </td> <td data-bbox="700 746 840 874">                       Белый светодиодный индикатор                 </td> <td data-bbox="840 746 1037 874">                       Белый светодиодный индикатор                 </td> </tr> </table> <ul data-bbox="280 890 1037 954" style="list-style-type: none"> <li>• Разноцветный светодиодный индикатор меняет цвет на <b>Белый, Голубой, Зеленый, Красный и Синий</b> в зависимости от режима или состояния устройства.</li> </ul>	 Белый светодиодный индикатор	 Белый светодиодный индикатор	 Разноцветный светодиодный индикатор	 Белый светодиодный индикатор	 Белый светодиодный индикатор							
 Белый светодиодный индикатор	 Белый светодиодный индикатор	 Разноцветный светодиодный индикатор	 Белый светодиодный индикатор	 Белый светодиодный индикатор										
<p><b>2</b></p>	<p><b>Многофункциональная кнопка</b></p>	<ul data-bbox="280 970 1037 1117" style="list-style-type: none"> <li>• В режиме ожидания нажмите  (<b>Многофункциональную</b>) кнопку, чтобы включить устройство Soundbar.</li> <li>• Нажмите  (<b>Многофункциональную</b>) кнопку, чтобы изменить режим или состояние устройства. Каждый раз при смене режима светодиодный индикатор загорается белым цветом, а затем выключается.</li> </ul> <table border="1" data-bbox="280 1125 1037 1460"> <tr> <td data-bbox="280 1125 420 1236">                     Светодиодный индикатор                 </td> <td data-bbox="420 1125 716 1236">  <b>Белый вкл. -&gt; выкл.</b>   </td> <td data-bbox="716 1125 1037 1236">  <b>Белый вкл. -&gt; выкл.</b>   </td> </tr> <tr> <td data-bbox="280 1236 420 1292">  </td> <td data-bbox="420 1236 716 1292">                     «TV ARC» или «eARC»                 </td> <td data-bbox="716 1236 1037 1292">                     «Wi-Fi»                 </td> </tr> <tr> <td data-bbox="280 1292 420 1404">                     Светодиодный индикатор                 </td> <td data-bbox="420 1292 716 1404">  <b>Белый вкл. -&gt; выкл.</b>   </td> <td data-bbox="716 1292 1037 1404">  <b>Белый вкл. -&gt; выкл.</b>   </td> </tr> <tr> <td data-bbox="280 1404 420 1460">  </td> <td data-bbox="420 1404 716 1460">                     «Bluetooth»                 </td> <td data-bbox="716 1404 1037 1460">                     «Digital Audio In»                 </td> </tr> </table>	Светодиодный индикатор	 <b>Белый вкл. -&gt; выкл.</b> 	 <b>Белый вкл. -&gt; выкл.</b> 		«TV ARC» или «eARC»	«Wi-Fi»	Светодиодный индикатор	 <b>Белый вкл. -&gt; выкл.</b> 	 <b>Белый вкл. -&gt; выкл.</b> 		«Bluetooth»	«Digital Audio In»
Светодиодный индикатор	 <b>Белый вкл. -&gt; выкл.</b> 	 <b>Белый вкл. -&gt; выкл.</b> 												
	«TV ARC» или «eARC»	«Wi-Fi»												
Светодиодный индикатор	 <b>Белый вкл. -&gt; выкл.</b> 	 <b>Белый вкл. -&gt; выкл.</b> 												
	«Bluetooth»	«Digital Audio In»												

3	<p>Кнопка регулировки громкости</p>	<p>Нажмите кнопку   (Громкость) для регулировки громкости звука.</p>						
4	<p>Кнопка вкл./выкл. микрофона</p>	<p>Нажмите кнопку  (Микрофон Вкл./Выкл.) для включения или выключения микрофона. Когда микрофон выключен, светодиодный индикатор горит красным светом.</p> <table border="1" data-bbox="280 287 896 454"> <tr> <td data-bbox="280 287 453 399">Светодиодный индикатор</td> <td data-bbox="453 287 672 399">  </td> <td data-bbox="672 287 896 399">  </td> </tr> <tr> <td data-bbox="280 399 453 454"></td> <td data-bbox="453 399 672 454">«Mic Off»</td> <td data-bbox="672 399 896 454">«Mic On»</td> </tr> </table>	Светодиодный индикатор				«Mic Off»	«Mic On»
Светодиодный индикатор								
	«Mic Off»	«Mic On»						

- При подключении сетевого шнура переменного тока кнопка питания начинает работать через 4–6 секунд после подключения.
- При включении данного устройства произойдет задержка от 4 до 5 секунд, прежде чем будет воспроизведен характерный звук.
- Если вы слышите звук с телевизора и устройства Soundbar одновременно, перейдите в меню **Настройки** для звука телевизора и переключите динамик телевизора на **Внеш. Ресивер..**
- Вы можете включить или отключить звуковой отклик с помощью приложения **SmartThings**. Дополнительную информацию об использовании приложения **SmartThings** см. в разделе «Способ 2. Подключение по беспроводной сети (Wi-Fi)».

## Нижняя панель Soundbar

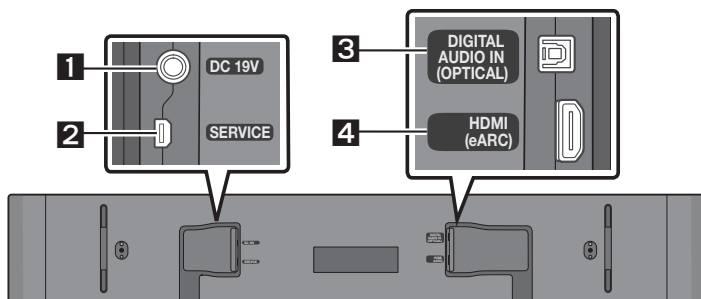

<b>1</b>	<b>DC 19V (Вх. источника питания)</b> Подключение адаптера питания переменного/постоянного тока. (См. стр 15)
<b>2</b>	<b>SERVICE</b> Подключение USB-накопителя для обновления программного обеспечения продукта.
<b>3</b>	<b>DIGITAL AUDIO IN (OPTICAL)</b> Подключение к цифровому (оптическому) выходу внешнего устройства. (См. стр 26)
<b>4</b>	<b>HDMI (eARC)</b> Подключение к разъему HDMI (eARC) на телевизоре. (См. стр 16)

- При отсоединении кабеля адаптера питания переменного/постоянного тока от настенной розетки потяните за штепсельную вилку. Не тяните за кабель.
- Не подключайте данное устройство или другие компоненты к розетке переменного тока до тех пор, пока все компоненты не будут соединены.

# 03 ИСПОЛЬЗОВАНИЕ ПУЛЬТА ДИСТАНЦИОННОГО УПРАВЛЕНИЯ

## Установка батареек перед использованием пульта дистанционного управления (2 батарейки AAA)

Сдвиньте заднюю крышку в направлении стрелки, пока она не будет полностью снята.

Вставьте 2 батарейки AAA (1,5 В), расположив их в правильной полярности. Установите заднюю крышку в исходное положение.

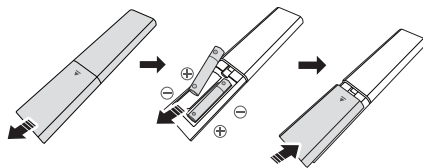

## Как использовать пульт дистанционного управления

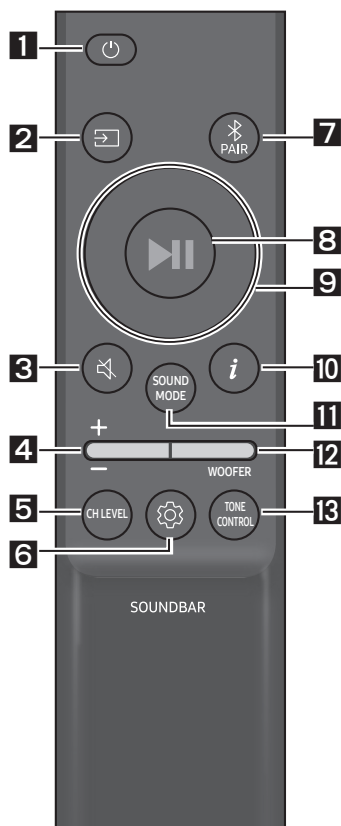

**1**

### Питание

Включение и выключение устройства Soundbar

Светодиодный индикатор	Голубой индикатор мигает X1	Красный индикатор мигает X3
	○ ○ ● ○ ○	○ ○ ● ○ ○
	Вкл.	Выкл.

- **Функция Auto Power Down**

Устройство автоматически выключается в следующих ситуациях:

- В режиме «TV ARC» или «eARC» / «Wi-Fi» / «Bluetooth» / «Digital Audio In» при отсутствии аудиосигнала в течении 18 минут.

**2**

### 📺 (Источник сигнала)

Нажмите для выбора источника, подключенного к устройству Soundbar.

- **Включить/выключить функцию "Звук. обратн. связь"**

Вы можете включить или выключить функцию "Звук. обратн. связь". Нажмите и удерживайте кнопку

📺 (Источник сигнала) на пульте ДУ в течение 5 секунд при выключенном устройстве Soundbar (в режиме ожидания).

Светодиодный индикатор	Голубой индикатор мигает X1	Красный индикатор мигает X1
	○ ○ ● ○ ○	○ ○ ● ○ ○
	Вкл.	Выкл.

**3****🔊 (Отключить звук)**

Нажмите кнопку **🔊 (Отключить звук)** для выключения звука. Нажмите эту кнопку еще раз для включения звука.

**4****Громкость**

Нажмите кнопку вверх или вниз для регулировки громкости звука.

**5****CH LEVEL**

Нажав кнопку, можно настроить громкость каждого динамика.



- Если подключены задние динамики (продаются отдельно), поддерживается параметр «**Rear Level**». Громкость для параметра «**Rear Level**» регулируется в диапазоне от -6 до +6 с помощью кнопок **Вверх/Вниз**.

**6****⚙️ (Управление звуком)**

Нажав кнопку, можно задать функцию воспроизведения звука. Нужный элемент можно отрегулировать при помощи кнопок **Вверх/Вниз**. Каждый раз при изменении режима разноцветный светодиодный индикатор мигает белым цветом.



- Нажмите и удерживайте кнопку **⚙️ (Управление звуком)** в течение примерно 5 секунд для регулировки звука для каждого частотного диапазона. Можно выбрать частоты 150 Гц, 300 Гц, 600 Гц, 1,2 кГц, 2,5 кГц, 5 кГц и 10 кГц, используя кнопки **Влево/Вправо** и каждая из них может быть отрегулирована в диапазоне от -6 до +6, используя кнопки **Вверх/Вниз**. (Убедитесь, что выбран звуковой режим «**Standard**».)
- Настройки «**Sound Grouping**» и «**Private Rear Sound**» поддерживаются, если подключены задние динамики (приобретаются отдельно).
- См. раздел "**Настройка ⚙️ (Управление звуком)**" на стр. 11.

**7****Bluetooth PAIR**

Переключите устройство Soundbar в режим сопряжения по Bluetooth.

При нажатии на кнопку светодиодный дисплей меняется, как показано ниже.

- До завершения сопряжения разноцветный светодиодный индикатор будет менять цвета в последовательности **Красный** → **Зеленый** → **Синий**.

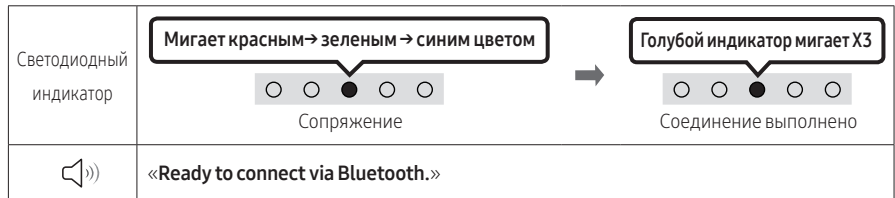
**8****▶II (Воспроизвести / приостановить)**

Нажатием этой кнопки можно также воспроизвести или приостановить музыку.

**9****Вверх/Вниз/Влево/Вправо**

Нажмите **Вверх/Вниз/Влево/Вправо** на кнопке для выбора или установки функций.

- Пропустить музыкальный файл**  
Нажмите кнопку **Вправо** для выбора следующего музыкального файла.  
Нажмите кнопку **Влево** для выбора предыдущего музыкального файла.
- ID SET**  
Нажмите и удерживайте кнопку **Вверх** в течение 5 секунд, чтобы выполнить **ID SET** (при подключении беспроводного сабвуфера или беспроводных задних динамиков).

**10****i (Информация)**

Нажмите кнопку, чтобы отобразить информацию о текущей функции. (См. стр 5)





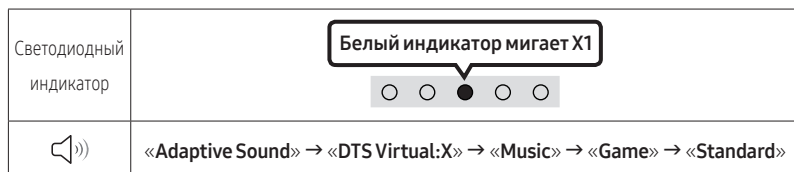

При подключении к Dolby Atmos® светодиодный индикатор мигает голубым 3 раза.

**11****SOUND MODE**

Нажатием кнопки можно выбрать нужный режим звучания. Каждый раз при изменении режима разноцветный светодиодный индикатор мигает белым цветом.



- Adaptive Sound**  
Анализирует содержимое в режиме реального времени и автоматически обеспечивает оптимальное звуковое поле на основе характеристик содержимого.
- DTS Virtual:X**  
Объемный звук с эффектом присутствия для любого содержимого.
- Music**  
Обеспечивает более естественный, наполняющий комнату звук для музыкального содержимого.
- Game**  
Обеспечивает стереоскопический звук, способствующий погружению в действие во время игры.
- Standard**  
Воспроизводит оригинальный звук.

12	<p><b>WOOFER (Уровень низких частот)</b></p> <p>Нажмите кнопку вверх или вниз для регулировки громкости громкоговорителя (низкие частоты) на уровне -12 или в диапазоне от -6 до +6. Чтобы установить громкость громкоговорителя (низкие частоты) на 0 (по умолчанию), нажмите кнопку.</p>				
13	<p><b>STONE CONTROL</b></p> <p>Нажав кнопку, можно настроить громкость высоких или низких частот. Нужный элемент можно отрегулировать при помощи кнопок <b>Вверх/Вниз</b>. (Эта функция доступна во всех звуковых режимах, кроме «Standard».)</p> <table border="1" data-bbox="154 331 613 491"> <tr> <td data-bbox="154 331 288 443">Светодиодный индикатор</td> <td data-bbox="294 331 613 443">  </td> </tr> <tr> <td data-bbox="154 443 288 491">  </td> <td data-bbox="294 443 613 491">«Treble» → «Bass»</td> </tr> </table>	Светодиодный индикатор			«Treble» → «Bass»
Светодиодный индикатор					
	«Treble» → «Bass»				

## Настройка (Управление звуком)

- **SpaceFit Sound** : Эта функция анализирует пространство пользователя с помощью микрофона в устройстве Soundbar и обеспечивает оптимальное звучание в данных условиях. (См. раздел "**Использование функции SpaceFit Sound**" на стр. 25.)
- **Active Voice Amplifier** : Анализирует внешний шум в реальном времени при воспроизведении звука на устройстве Soundbar, чтобы голос всегда звучал четко.
  - Во время анализа никакие данные не сохраняются.
- **Voice enhancement** помогает лучше слышать речь в фильмах и телепередачах.
- **Night mode** оптимизирован для просмотра в ночное время: громкость снижается, но речь остается хорошо различимой.
- **Sound Grouping**: Основное устройство Soundbar и динамики объемного звучания воспроизводят весь спектр звучания вместо объемного звука, что идеально подходит для воспроизведения музыки в большом пространстве с многочисленной аудиторией.
  - Изначально это меню активируется при подключении динамиков объемного звучания, после чего оно остается активным независимо от того, подключены ли динамики объемного звучания или нет.
  - В этом режиме звучание во всех звуковых режимах будет одинаковым.
  - Звук воспроизводится не из всех динамиков основного устройства Soundbar и динамиков объемного звучания, а только из определенных динамиков (в зависимости от модели).
- **Private Rear Sound** : В этом режиме звук воспроизводится только из динамиков объемного звучания, чтобы вы могли наслаждаться прослушиванием, не отвлекаясь на звуки из других динамиков.
  - Если выбран этот режим, звук не будет воспроизводиться из основного устройства Soundbar и сабвуфера. Звук воспроизводится только через передний канал динамиков объемного звучания.
  - В этом режиме звучание во всех звуковых режимах будет одинаковым.

- Эта функция выключается после выключения питания динамиков объемного звучания или потери подключения к ним.
- Меню становится доступным только после подключения динамиков объемного звучания.
- При включении функции Q-Symphony этот режим автоматически выключается и становится недоступен.
- Если видео и аудио не синхронизированы между телевизором и устройством Soundbar, выберите в разделе "Управление звуком" элемент **Sync**, а затем установите задержку аудио от 0 до 300 мс, используя кнопки **Вверх/вниз**.
  - **Sync** поддерживается только для некоторых функций.
- Функцию **Virtual** можно включить/выключить с помощью кнопок **Вверх/вниз**.

## Использование скрытых кнопок (кнопок с несколькими функциями)

Скрытая кнопка		Ссылочная страница
Кнопка пульта дистанционного управления	Функция	
WOOFER (Вверх)	Включение/выключение пульта дистанционного управления ТВ (режим ожидания)	Стр. 14
Вверх	ID SET	Стр. 10
 (Управление звуком)	7-частотный EQ	Стр. 9
 (Источник)	Включить/выключить функцию "Звук. обратн. связь" (режим ожидания)	Стр. 8



## Выходные характеристики для различных режимов звукового эффекта

Эффект	Вход	Выход	
		Только с сабвуфером	С сабвуфером и комплектом беспроводных задних динамиков
Adaptive Sound	2.0 канала	5.1 канала	7.1 канала
	5.1 канала	5.1 канала	7.1 канала
	Dolby Atmos®	5.1 канала	7.1 канала
DTS Virtual:X	2.0 канала	5.1 канала	7.1 канала
	5.1 канала	5.1 канала	7.1 канала
	Dolby Atmos®	5.1 канала	7.1 канала
Music	2.0 канала	5.1 канала	7.1 канала
	5.1 канала	5.1 канала	7.1 канала
	Dolby Atmos®	5.1 канала	7.1 канала
Game	2.0 канала	5.1 канала	7.1 канала
	5.1 канала	5.1 канала	7.1 канала
	Dolby Atmos®	5.1 канала	7.1 канала
Standard	2.0 канала	2.1 канала	2.1 канала
	5.1 канала	5.1 канала	5.1канала
	Dolby Atmos®	5.1 канала	7.1 канала

- Комплект беспроводных задних динамиков Samsung и сабвуфер можно приобрести отдельно. Для этого обратитесь в магазин, в котором приобрели устройство Soundbar.
- Когда источник входящего сигнала — Dolby Atmos®, конфигурация только с сабвуфером обеспечивает 5.1-канальный звук, а конфигурация с сабвуфером и комплектом беспроводных задних динамиков — 7.1-канальный звук.

# Регулировка громкости устройства Soundbar с помощью пульта дистанционного управления ТВ







Регулировка громкости устройства Soundbar с помощью пульта дистанционного управления ТВ

- Данная функция может быть использована только с ИК-пультами дистанционного управления. Пульты дистанционного управления Bluetooth (пульты, требующие сопряжения) не поддерживаются.
- Установите динамик телевизора на значение **Внеш. Ресивер.** для использования данной функции.
- Производители, поддерживающие данную функцию:  
Samsung, VIZIO, LG, Sony, Sharp, PHILIPS, PANASONIC, TOSHIBA, Hisense, RCA

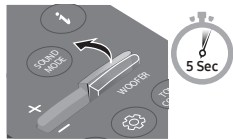
1. Отключите устройство Soundbar.
2. Нажмите и удерживайте кнопку **WOOFER** в течение 5 секунд.

Каждый раз при нажатии и удержании кнопки **WOOFER** в течение 5 секунд режим устройства переключается в следующем порядке: «Off-TV Remote» (Стандартный режим), «Samsung-TV Remote», «All-TV Remote».

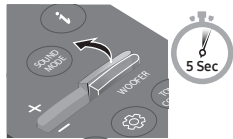
Каждый раз при изменении режима состояние светодиодного индикатора меняется, как показано ниже.

Кнопка пульта дистанционного управления	Светодиодный индикатор	Состояние
	<p>Мигает красным цветом X1</p>  <p>«Off-TV Remote» (Стандартный режим)</p>	Выключение пульта дистанционного управления ТВ.
	<p>Голубой индикатор мигает X1</p>  <p>«Samsung-TV Remote»</p>	Включение ИК-пульта дистанционного управления телевизора Samsung.
	<p>Мигает синим цветом X1</p>  <p>«All-TV Remote»</p>	Включение ИК-пульта дистанционного управления телевизора сторонних производителей.

# 04 ПОДКЛЮЧЕНИЕ УСТРОЙСТВА SOUNDBAR

## Подключение электропитания

Используйте следующие комплектующие в указанном порядке, чтобы подключить Soundbar к электрической розетке.

- Характеристики необходимого источника электрического питания и потребления электроэнергии указаны на наклейке на корпусе устройства. (Наклейка: Нижняя панель основного устройства Soundbar)

1. Сначала подключите кабель питания к адаптеру переменного/постоянного тока. Подключите адаптер переменного/постоянного тока (с помощью кабеля питания) к устройству Soundbar.
2. Подключите кабель питания к настенной розетке.

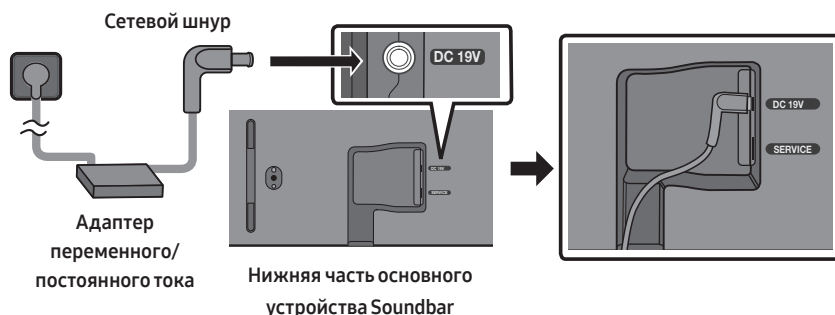

### ЗАМЕТКИ

- Если отсоединить кабель питания и снова подключить его во время работы устройства, Soundbar включится автоматически.
- Убедитесь в ровном положении адаптера переменного/постоянного тока на столе или полу. Если поместить адаптер переменного/постоянного тока так, что он висит с направленным вверх входным сетевым шнуром, вода или другие посторонние вещества могут проникнуть в адаптер и привести к его неисправности.

## Подключение комплекта беспроводных задних динамиков и сабвуфера Samsung к Soundbar

Оцените преимущества беспроводного объемного звучания, подключив комплект беспроводных задних динамиков (SWA-9200S, приобретается отдельно) и беспроводной сабвуфер (SWA-W510, приобретается отдельно) Samsung к устройству Soundbar.

Подробную информацию о подключении см. в руководстве к комплекту беспроводных задних динамиков и беспроводному сабвуферу Samsung.

# 05 ПОДКЛЮЧЕНИЕ К ТЕЛЕВИЗОРУ

## Подключение телевизора с поддержкой HDMI ARC (Обратный аудиоканал)

### ⚠ ВНИМАНИЕ

- При одновременном подключении кабеля HDMI и оптического кабеля сигнал HDMI принимается в первую очередь.
- Для подключения телевизора к устройству Soundbar с помощью кабеля HDMI, убедитесь в подключении к разъемам, отмеченным надписью ARC. В противном случае, воспроизведение звука с ТВ может отсутствовать.
- Рекомендуемый кабель: кабель HDMI, сертифицированный HDMI.org.

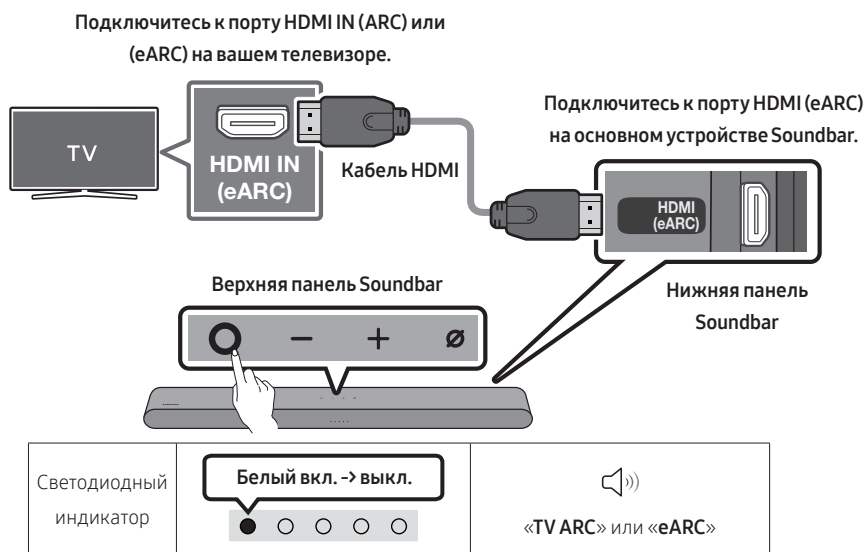

1. Выключите устройство Soundbar и ТВ, а затем подключите кабель HDMI, как показано на рисунке.
2. Включите устройство Soundbar и ТВ.
3. Звук с ТВ начнет воспроизводиться с устройства Soundbar.
  - Если звук ТВ не слышен, нажмите кнопку **○ (Многофункциональную)** на верхней панели устройства Soundbar или кнопку **📺 (Источник сигнала)** на пульте дистанционного управления, чтобы переключиться в режим «TV ARC» или «eARC».

- Чтобы подключиться к eARC, для функции eARC в меню телевизора должно быть установлено значение “Вкл.”. Для получения подробной информации о настройке см. руководство пользователя телевизора. (напр. Samsung TV : Главная (🏠) → Меню → Настройки (⚙️) → Все настройки (⚙️) → Звук → Дополнительные настройки → Режим HDMI-eARC (Авто))
- Если звук не воспроизводится, проверьте подключение кабеля HDMI еще раз.
- Используйте кнопки громкости на пульте дистанционного управления ТВ для изменения громкости на устройстве Soundbar.

## ЗАМЕТКИ

- При подключении телевизора с поддержкой HDMI ARC (Обратный аудиоканал) к устройству Soundbar через кабель HDMI можно выполнять цифровую передачу видео- и аудиоданных без необходимости подключения отдельного оптического кабеля.
- Рекомендуется по возможности использовать кабель HDMI без сердечника. При использовании кабеля HDMI с сердечником диаметр кабеля не должен превышать 14 мм.
- Эта функция не доступна, если кабель HDMI не поддерживает технологию ARC.
- Если звук радиопередачи закодирован в формате Dolby Digital, а параметр «Формат выхода цифрового звука» на вашем телевизоре установлен на формат PCM, рекомендуется изменить данный параметр на формат Dolby Digital. При изменении параметров на телевизоре качество звука будет улучшено. (В меню телевизора пункты Dolby Digital и PCM могут называться по-разному в зависимости от производителя устройства.)

## Подключение с помощью оптического кабеля

### Перечень проверок перед подключением

- При одновременном подключении кабеля HDMI и оптического кабеля сигнал HDMI принимается в первую очередь.
- При использовании оптического кабеля и разъемов с защитными колпачками убедитесь, что защитные колпачки сняты.

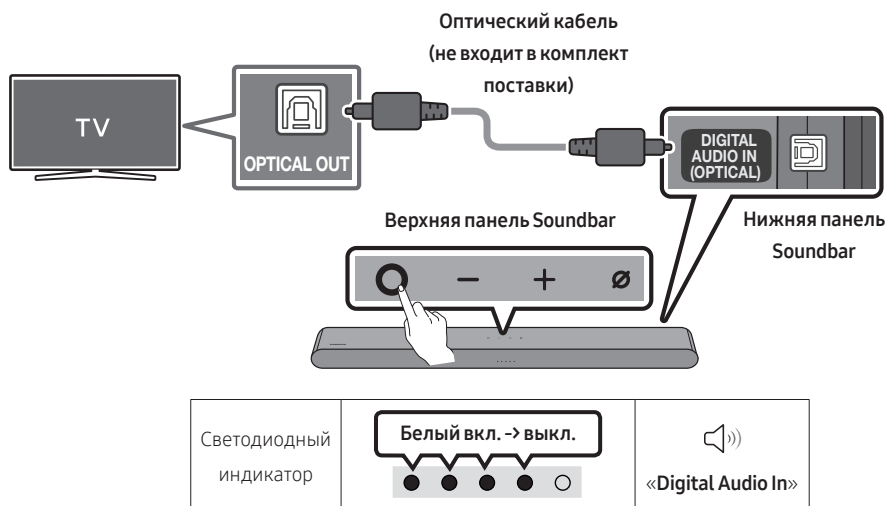

1. Выключите телевизор и устройство Soundbar, подключите порт **DIGITAL AUDIO IN (OPTICAL)** на устройстве Soundbar и OPTICAL порт на телевизоре с помощью оптического кабеля (не входит в комплект поставки), как показано на рисунке.
2. Включите устройство Soundbar и ТВ.
3. Нажмите **○ (Многофункциональную)** кнопку в верхней части устройства Soundbar или кнопку **☞ (Источник сигнала)** на пульте дистанционного управления и выберите режим **«Digital Audio In»**. Далее появится уведомления, что звук воспроизводится с **«Digital Audio In»**.
4. Звук с ТВ начнет воспроизводиться с устройства Soundbar.



# Подключение по Bluetooth

При подключении телевизора Samsung с помощью Bluetooth можно прослушивать стерео звук без необходимости подключения кабелей.

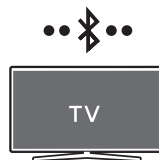
- Возможно одновременное подключение только одного телевизора.
  - Возможно подключение телевизора Samsung с поддержкой Bluetooth.
- Проверьте характеристики вашего телевизора.



## Начальное подключение

1. Кнопка «Сопряжение по Bluetooth»	Светодиодный индикатор
 <p>ИЛИ</p> <p>В режиме «Bluetooth»</p> <p>5 Sec</p>	<p>Мигает красным → зеленым → синим цветом</p>  <p>Сопряжение</p> <p>Голубой индикатор мигает X3</p>  <p>Соединение выполнено</p> <ul style="list-style-type: none"><li>• До завершения сопряжения разноцветный светодиодный индикатор будет менять цвета в последовательности <b>Красный → Зеленый → Синий</b>.</li></ul> <p>«Ready to connect via Bluetooth.»</p>

2. Выберите режим Bluetooth на телевизоре Samsung.  
(напр. Главная (🏠) → Меню → Настройки (⚙️) → Все настройки (⚙️) → Звук → Вывод звука → Список динамиков Bluetooth → S-Series Soundbar (Bluetooth))
3. Выберите «S-Series Soundbar» из списка на экране ТВ.  
Доступное устройство Soundbar будет обозначено надписью «**Необходимо выполнить сопряжение**» или «**Сопряжено**» в списке устройств Bluetooth на телевизоре. Для подключения телевизора Samsung к устройству Soundbar выберите сообщение, а затем установите соединение.
4. Теперь можно прослушивать звук телевизора Samsung с устройства Soundbar.
  - Если между устройством Soundbar и телевизором Samsung имеется запись в журнале соединений, Soundbar автоматически подключается к ТВ, изменяя его режим на «**Bluetooth**».

## Если устройство не может подключиться

- Если в списке динамиков телевизора Samsung есть устройство Soundbar (напр. **S-Series Soundbar**), удалите его
- Затем повторите шаги с 1 по 3.

## Отключение устройства Soundbar от телевизора Samsung

Нажмите кнопку **○ (Многофункциональную)** на верхней панели устройства Soundbar или кнопку **☞ (Источник сигнала)** на пульте дистанционного управления для выбора другого режима вместо «**Bluetooth**».

- Отключение занимает время, потому что телевизор Samsung должен принять отклик от устройства Soundbar.  
(Время, необходимое для этой процедуры, может различаться в зависимости от модели телевизора Samsung)

## Заметки о Bluetooth-подключении

- Расположите новое устройство на расстоянии до 1 м для подключения по Bluetooth.
- Если при подключении устройства Bluetooth запрашивается PIN-код, введите <0000>.
- Устройство Soundbar автоматически выключится после 18 минут в режиме готовности.
- Устройство Soundbar может не выполнять поиск устройств Bluetooth или не подключаться должным образом в следующих условиях
  - При наличии электронного оборудования или электрического прибора, способного создавать помехи беспроводного подключения вокруг Soundbar.
  - При одновременном сопряжении нескольких устройств Bluetooth с устройством Soundbar.
  - При включенном или находящемся не на месте устройстве Bluetooth или в случае неисправности.
- Электронные устройства могут вызывать радиопомехи. Устройства, генерирующие электромагнитные волны, следует держать подальше от основного устройства Soundbar, например, микроволновые печи, устройства беспроводной локальной сети и т.д.
- **Предупреждение: при включении/выключении Bluetooth устройство Soundbar автоматически перезапускается.**
  - Способ отключения порта Bluetooth : Нажмите кнопку **TONE CONTROL** на пульте ДУ устройства Soundbar и удерживайте ее в течение 30 секунд, чтобы включить/выключить Bluetooth.



# Подключение по Wi-Fi

## Контрольный список проверки перед подключением

- Подключение по Wi-Fi доступно только на телевизоре Samsung.
- Проверьте, включен ли **беспроводной маршрутизатор (Wi-Fi)** и **подключен ли телевизор к маршрутизатору**.
- Телевизор и устройство Soundbar должны быть подключены к одной беспроводной сети (Wi-Fi).
- Если ваш беспроводной маршрутизатор (Wi-Fi) использует канал DFS, установить подключение по Wi-Fi между телевизором и устройством Soundbar будет невозможно. Обратитесь к поставщику интернет-услуг для получения дополнительной информации.
- Поскольку меню могут отличаться в зависимости от года выпуска, см. руководство к вашему телевизору.
- Для подключения телевизора к устройству Soundbar по Wi-Fi сначала подключите устройство Soundbar к беспроводному маршрутизатору. Для получения подробной информации о подключении по Wi-Fi см. раздел на стр. 30.

1. Для получения подробной информации о подключении к устройству Soundbar по Wi-Fi см. раздел «**Способ 2. Подключение по беспроводной сети (Wi-Fi)**» на стр. 30.
2. Измените источник входного сигнала телевизора на устройство Soundbar в меню «Аудио».
  - **Телевизоры Samsung, выпущенные в 2017 г. или позже**  
Главная (🏠) → Меню → Настройки (⚙️) → Все настройки (⚙️) → Вывод звука → S-Series Soundbar (Wi-Fi)

## ПРИМЕЧАНИЕ

- **Предупреждение: При включении/выключении Wi-Fi устройство Soundbar автоматически перезагружается.**
  - Способ отключения порта Wi-Fi : Нажмите кнопку **CH LEVEL** на пульте ДУ устройства Soundbar и удерживайте ее в течение 30 секунд, чтобы включить/выключить Wi-Fi.

# Подключение к телевизору с поддержкой Dolby Atmos®

## Контрольный список проверки перед подключением

- Dolby Atmos® поддерживается в режиме «TV ARC» или «eARC» или «Wi-Fi».
- Убедитесь, что содержимое поддерживает технологию Dolby Atmos®.

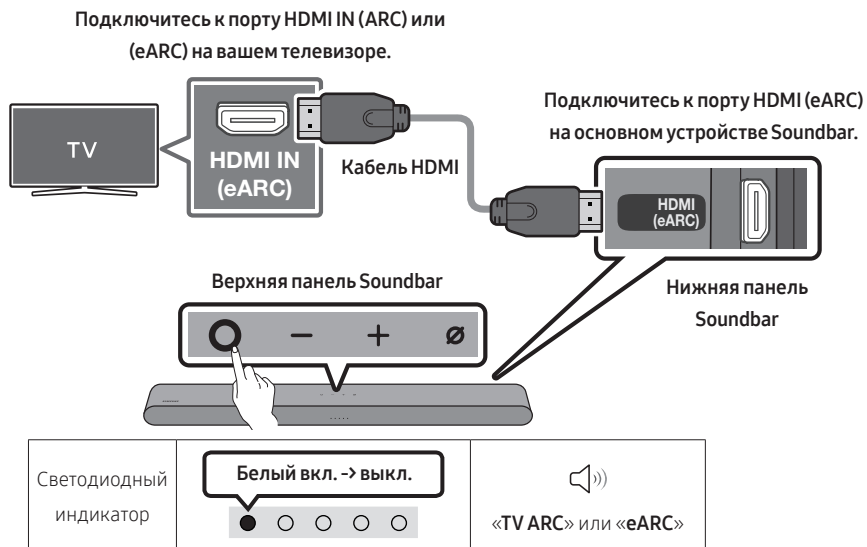

1. Выключите устройство Soundbar и ТВ, а затем подключите кабель HDMI, как показано на рисунке.
2. Включите устройство Soundbar и ТВ.
3. Звук с ТВ начнет воспроизводиться с устройства Soundbar.

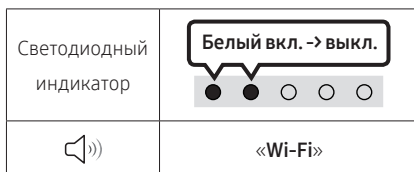

1. Подключите Soundbar и телевизор к одной беспроводной сети (Wi-Fi).
2. Для вывода звука телевизора выберите устройство Soundbar.
3. Звук с ТВ начнет воспроизводиться с устройства Soundbar.

### ЗАМЕТКИ

- **Настройка Dolby Atmos® на BD-проигрывателе или на другом устройстве, подключенном к телевизору.**

Откройте параметры вывода звука в меню настроек BD-проигрывателя или другого устройства и убедитесь, что для параметра Bitstream выбрано значение «Без кодирования». Например, на BD-проигрывателе Samsung перейдите в Главное меню → Звук → Цифровой выход, а затем выберите Bitstream (необработанный).

- **Эта функция доступна на некоторых телевизорах Samsung и на некоторых моделях устройства Soundbar.**

# Использование функции Q-Symphony

- При подключении устройства Soundbar к телевизору Samsung с поддержкой функции Q-Symphony звук может воспроизводиться одновременно с двух устройств. Функция Q-Symphony позволяет наслаждаться более насыщенным трехмерным эффектом объемного звучания телевизора.
- При подключении устройства Soundbar на телевизоре появится меню «Q-Symphony».  
Настройки (⚙️) → Все настройки (⚙️) → Звук → Вывод звука
- Пример меню на телевизоре: **Q-Symphony**

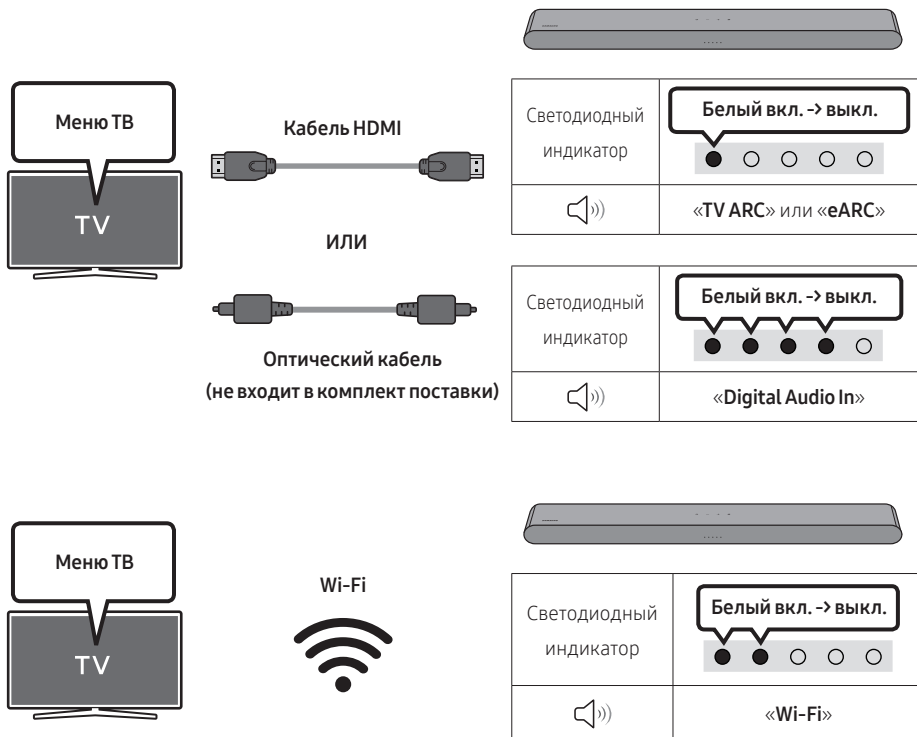

## ЗАМЕТКИ

- Эта функция выполняется с помощью кодека, поддерживаемого телевизором.
- Эта функция поддерживается только при подключении кабеля HDMI или оптического кабеля (не входит в комплект поставки) или при подключении к сети Wi-Fi.
- Отображаемое сообщение может отличаться в зависимости от модели телевизора.
- Убедитесь, что телевизор и устройство Soundbar подключены к одному беспроводному маршрутизатору / работают на одной частоте.
- Эта функция доступна лишь на некоторых телевизорах Samsung и на некоторых моделях устройства Soundbar.

# Использование функции SpaceFit Sound

Обеспечивает оптимальное качество звука за счет анализа пространства.

## Способ 1. Подключение через Soundbar



Чтобы включить эту функцию, включите режим SpaceFit Sound с помощью пульта ДУ устройства Soundbar.

( (Управление звуком) → "SpaceFit Sound Off" →  ( Вверх) → "SpaceFit Sound On")

- Эта возможность доступна во всех звуковых режимах.

## Способ 2. Подключение через телевизор

Чтобы включить эту функцию, включите режим **Адаптивный звук+** в меню телевизора Samsung.

(Главная () → Меню → Настройки () → Все настройки () → Общие → Настройки интеллектуального режима → Адаптивный звук+)

- При включении режима **Адаптивный звук+** на телевизоре режим звучания Soundbar автоматически изменится на **Адаптивный звук+**.

## **ПРИМЕЧАНИЕ**

- Эта функция работает, если устройство Soundbar подключено к некоторым телевизорам Samsung.

# 06 ПОДКЛЮЧЕНИЕ К ВНЕШНЕМУ УСТРОЙСТВУ

## Подключение с помощью оптического кабеля

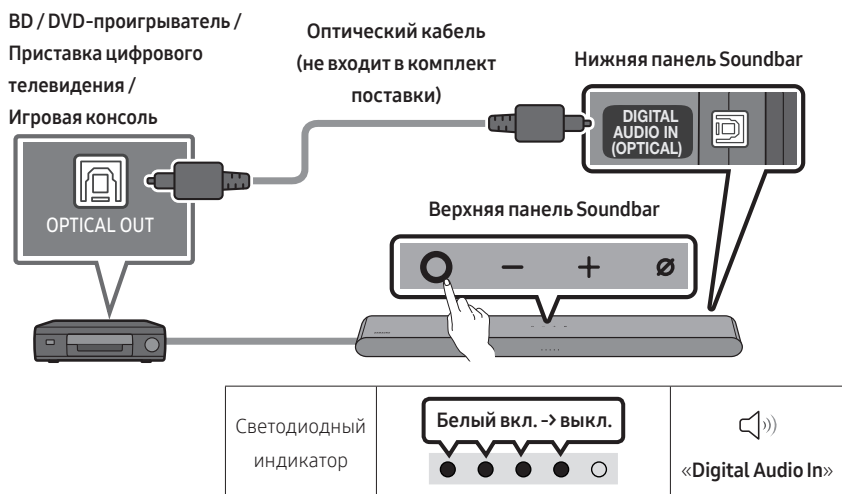

1. Выключите внешнее устройство и Soundbar, подключите порт **DIGITAL AUDIO IN (OPTICAL)** на устройстве Soundbar и порт OPTICAL аудиовыхода на внешнем устройстве с помощью оптического кабеля (не входит в комплект поставки), как показано на рисунке.
2. Включите устройство Soundbar и внешнее устройство.
3. Нажмите **○ (Многофункциональную)** кнопку в верхней части устройства Soundbar или кнопку **📺 (Источник сигнала)** на пульте дистанционного управления и выберите режим «**Digital Audio In**». Далее появится уведомления, что звук воспроизводится с «**Digital Audio In**».
4. Звук с внешнего устройства начнет воспроизводиться с устройства Soundbar.

# 07 ПОДКЛЮЧЕНИЕ МОБИЛЬНОГО УСТРОЙСТВА

## Способ 1. Подключение по Bluetooth

При подключении мобильного устройства с помощью Bluetooth, можно прослушивать стерео звук без необходимости подключения кабелей.





- При подключении сопряженного устройства Bluetooth к выключенному устройству Soundbar, Soundbar автоматически включится.



Мобильное устройство

### Начальное подключение

- При подключении нового устройства Bluetooth убедитесь в том, что устройство расположено на расстоянии до 1 м.

1. Кнопка «Сопряжение по Bluetooth»	Светодиодный индикатор
 <p>ИЛИ</p> <p>В режиме «Bluetooth»</p>  <p>5 Sec</p>	<p>Мигает красным → зеленым → синим цветом</p>  <p>Сопряжение</p> <p>→</p> <p>Голубой индикатор мигает ХЗ</p>  <p>Соединение выполнено</p> <ul style="list-style-type: none"><li>• До завершения сопряжения разноцветный светодиодный индикатор будет менять цвета в последовательности <b>Красный</b> → <b>Зеленый</b> → <b>Синий</b>.</li></ul>
 «Ready to connect via Bluetooth.»	

2. Выберите «S-Series Soundbar» из списка, который появится на вашем устройстве.
3. Воспроизведение музыкальных файлов на подключенном устройстве Bluetooth через Soundbar.

### Если устройство не может подключиться

- Если в списке динамиков мобильного устройства есть устройство Soundbar (напр. S-Series Soundbar), удалите его.
- Повторите шаги 1 и 2.

## Заметки о Bluetooth-подключении

- Расположите новое устройство на расстоянии до 1 м для подключения по Bluetooth.
- Если при подключении устройства Bluetooth запрашивается PIN-код, введите <0000>.
- Устройство Soundbar автоматически выключится после 18 минут в режиме готовности.
- Устройство Soundbar может не выполнять поиск устройств Bluetooth или не подключаться должным образом в следующих условиях
  - При наличии мощного электрического поля вокруг устройства.
  - При одновременном сопряжении нескольких устройств Bluetooth с устройством Soundbar.
  - При включенном или находящемся не на месте устройстве Bluetooth или в случае неисправности.
- Электронные устройства могут вызывать радиопомехи. Устройства, генерирующие электромагнитные волны, следует держать подальше от основного устройства Soundbar, например, микроволновые печи, устройства беспроводной локальной сети и т.д.
- Устройство Soundbar поддерживает файлы данных SBC (44,1 кГц, 48 кГц).
- Подключайтесь только к устройству Bluetooth, которое поддерживает функцию A2DP (AV).
- При подключении устройства Soundbar к устройству Bluetooth расположите их как можно ближе друг к другу.
- Чем дальше расположены друг от друга устройство Soundbar и устройство Bluetooth, тем ниже качество звука. Соединение по Bluetooth может прерваться, если устройства находятся вне эффективного диапазона.
- Соединение по Bluetooth может частично отсутствовать в зонах с плохим приемом сигнала.
- Устройство Bluetooth может создавать шумы или работать неисправно при следующих условиях:
  - Когда тело находится в контакте с приемопередатчиком сигнала на устройстве Bluetooth или Soundbar.
  - Если устройство расположено в углу или при наличии препятствия в его непосредственной близости, например, стены или перегородки, где могут возникать электрические помехи.
  - При воздействии радиопомех со стороны других устройств, работающих в тех же диапазонах частот, например, медицинского оборудования, микроволновых печей и устройств беспроводной локальной сети.
  - Такие препятствия, как двери и стены, могут влиять на качество звука даже в тех случаях, когда устройства находятся в пределах эффективного диапазона.
- Обратите внимание, что при использовании параметра Bluetooth нельзя выполнить сопряжение устройства Soundbar с другими устройствами Bluetooth.
- Данное беспроводное устройство может привести к электрическим помехам во время работы.





## Отсоединение устройства Bluetooth от устройства Soundbar

Можно отключить устройство Bluetooth от системы Soundbar. Инструкции см. в руководстве пользователя устройства Bluetooth.

- Система Soundbar будет отключена.
- Если устройство Soundbar отключено от устройства Bluetooth, разноцветный светодиодный индикатор на устройстве Soundbar три раза мигает «**Красным**» цветом.

## Отключение устройства Soundbar от устройства Bluetooth

Нажмите кнопку  (Многофункциональную) на верхней панели устройства Soundbar или кнопку  (Источник сигнала) на пульте дистанционного управления для выбора другого режима вместо «**Bluetooth**».

- Отключение требует времени, потому что устройство Bluetooth должно получить ответ от устройства Soundbar. (Необходимое время для отключения может отличаться в зависимости от устройства Bluetooth)

## Способ 2. Подключение по беспроводной сети (Wi-Fi)

Для подключения устройства Soundbar к мобильному устройству через беспроводную сеть (Wi-Fi) требуется приложение **SmartThings**.

### Начальное подключение

1. Установите и запустите приложение **SmartThings** на вашем мобильном устройстве (смартфоне или планшете).
2. В приложении следуйте инструкциям на экране для добавления устройства Soundbar.
  - Автоматическое всплывающее окно (как на втором снимке экрана) может не отображаться на некоторых устройствах.  
Если всплывающее окно не появляется, нажмите значок «**+**» на экране **Home**.  
Устройство Soundbar добавлено в приложение.
  - Изображение ниже может отличаться в зависимости от версии приложения.



### Изменение подключения по Wi-Fi

1. Запустите приложение **SmartThings** на вашем мобильном устройстве (смартфоне или планшете).
2. В приложении удалите зарегистрированное устройство Soundbar и добавьте его снова.

# Использование Групповое воспроизведение

- Чтобы использовать эту функцию, добавьте Soundbar в приложение **SmartThings**.
- Подключите хотя бы два аудиоустройства к одной сети Wi-Fi с частотой 5 ГГц.
- Эта функция доступна на аудиосистемах Samsung, которые поддерживают Wi-Fi и были выпущены в 2024 году или позже.
- Эта функция не поддерживает звук с телевизоров.

## Настройка Групповое воспроизведение

1. Запустите приложение **SmartThings** на мобильном устройстве.
2. Добавьте Soundbar в приложение **SmartThings** согласно инструкциям в разделе «**Способ 2. Подключение по беспроводной сети (Wi-Fi)**» → **Шаг 2** (регистрация устройства).
3. Коснитесь карточки Soundbar.
4. Нажмите **Создать группу** под значком аудиоустройства.
  - Кнопка **Создать группу** отображается, только если Soundbar находится в режиме Wi-Fi.
  - Если Soundbar воспроизводит звук с телевизора, при создании группы это подключение будет прервано.
5. Включите **Групповое воспроизведение**.
6. Выберите нужное устройство из списка и нажмите **Применить**.
  - Можно добавить не более четырех устройств.
  - При использовании **Групповое воспроизведение** для вывода звука будет использоваться только хост-устройство.
  - Если устройство, подключенное к хосту-устройству, будет переключено на другой источник, это устройство будет автоматически удалено из группы.
  - Если подключить хост-устройство к телевизору, созданная группа будет автоматически удалена.

## Отключение группового воспроизведения

1. Коснитесь карточки с аудиоустройством.
2. На мобильном устройстве нажмите **Изменить группу** под значком аудиоустройства.
3. Отключите **Групповое воспроизведение**.
  - Чтобы отключить конкретное устройство, снимите его флажок в списке и нажмите **Применить**.

## Подключение через Apple AirPlay

- Эта функция недоступна в некоторых странах.
- Это устройство Samsung Soundbar поддерживает технологию AirPlay для устройств с ОС iOS 13.4 или более поздней версии.
- Чтобы включить AirPlay на устройстве Soundbar, сначала зарегистрируйте устройство в приложении Samsung **SmartThings**, приняв условия использования этого приложения.
- Убедитесь, что устройство Soundbar включено и подключено к той же сети Wi-Fi, что и устройство Apple.

AirPlay позволяет передавать в потоковом режиме музыку, подкасты и другие звуковые дорожки с устройств Apple на Samsung Soundbar.

- Выберите  в приложении с поддержкой AirPlay или Центре управления на iPhone, iPad или Mac.
- Выберите из списка доступных устройств устройство Soundbar, через которое нужно воспроизводить текущую звуковую дорожку.

# Использование функции Tap Sound

Коснитесь устройства Soundbar мобильным устройством, чтобы воспроизвести аудио с мобильного устройства через Soundbar.

- Данная функция может быть недоступна в зависимости от мобильного устройства.
- Данная функция совместима только с мобильными устройствами Samsung на базе Android 8.1 или более поздней версии.

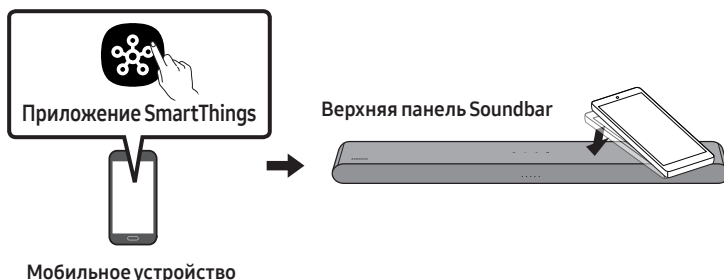

1. Включите функцию **Tap Sound** на мобильном устройстве.
  - Для получения подробной информации о том, как включить данную функцию, см. раздел «**Включение функции Tap Sound**» ниже.
2. Коснитесь устройства Soundbar с помощью вашего мобильного устройства. Нажмите «**Начать**» в отображаемом окне сообщения. Установка соединения между мобильным устройством и Soundbar выполняется по Bluetooth.
3. Воспроизведите аудио с мобильного устройства через Soundbar.
  - Данная функция устанавливает соединение между мобильным устройством и Soundbar по Bluetooth, используя вибрацию мобильного устройства при касании Soundbar.
  - Убедитесь в том, что мобильное устройство не касается острого угла устройства Soundbar. На устройстве Soundbar или мобильном устройстве могут возникнуть царапины или повреждения.
  - Рекомендуется использовать мобильное устройство в чехле. Слегка коснитесь широкой области в верхней части устройства Soundbar, не применяя чрезмерную силу.
  - Чтобы использовать данную функцию, обновите приложение **SmartThings** до самой последней версии. Данная функция может быть недоступна в зависимости от версии приложения.

## Включение функции Tap Sound

Используйте приложение **SmartThings**, чтобы включить функцию **Tap View, Tap Sound**.

1. Запустите приложение **SmartThings** на мобильном устройстве.
2. Выберите пункт (☰ → ⚙) на экране приложения **SmartThings** на мобильном устройстве.
3. Установите для функции «**Tap View, Tap Sound**» значение Вкл., чтобы позволить мобильному устройству использовать данную функцию вблизи Soundbar.

### ЗАМЕТКИ

- Когда мобильное устройство находится в режиме энергосбережения, функция **Tap Sound** не работает.
- Функция **Tap Sound** может не работать, если рядом с устройством Soundbar находятся устройства, которые вызывают радиопомехи, напр. электрические устройства. Убедитесь в том, что устройства, которые могут быть причиной радиопомех, расположены на достаточном расстоянии от устройства Soundbar.

# 08 УСТАНОВКА НАСТЕННОГО КРЕПЛЕНИЯ

## Меры предосторожности при установке

- Устанавливайте устройство только на вертикальную стену.
- Не устанавливайте устройство в местах с высокой температурой или влажностью.
- Убедитесь в том, что стена может выдержать вес устройства. В противном случае укрепите стену или выберите другое место для установки.
- Приобретите и используйте крепежные винты или другие крепления, подходящие для вашего типа стены (гипсокартон, металлическая доска, дерево и т.д.) Если это возможно, зафиксируйте опорные винты в стойках каркаса стены.
- Приобретите винты для настенного крепления в зависимости от типа и толщины стены, на которой необходимо установить устройство Soundbar.
  - Диаметр: M5
  - Рекомендуемая длина: 35 мм или более.
- Перед установкой Soundbar на стене подключите кабели от основного устройства к внешним устройствам.
- Перед установкой убедитесь в том, что устройство выключено и отсоединено от источника питания. В противном случае возможно поражение электрическим током.

## Компоненты для крепления на стену



Направляющая настенного крепления



Держатель винта



Винт



Крепление кронштейна к стене

1. Поместите **Направляющая настенного крепления** на поверхность стены.
  - **Направляющая настенного крепления** должна быть ровной.
  - Если телевизор установлен на стене, установите устройство Soundbar хотя бы на 5 см ниже телевизора.



TV



5 см или более

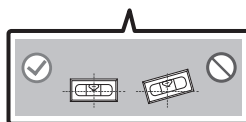
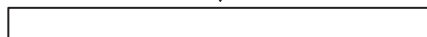

2. Совместите **центральную линию направляющей для настенного монтажа** с центром вашего телевизора (при монтаже устройства Soundbar под ТВ), а затем зафиксируйте **Направляющая настенного крепления** на стене с помощью скотча.

- При монтаже не под ТВ, поместите **центровую линию** в центр монтажной поверхности.

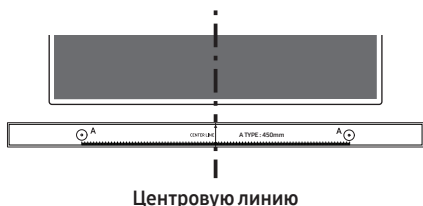

3. Используйте карандаш, чтобы отметить расположение отверстий и удалите **Направляющая настенного крепления**.

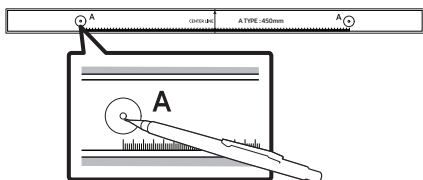

4. Используя сверло соответствующего размера, просверлите отверстие в стене на каждом обозначенном месте.

- Если обозначения не соответствуют положениям штифтов, прежде чем вставлять опорные винты, убедитесь в том, что в отверстия вставлены соответствующие анкеры. Убедитесь, что отверстия достаточно велики для анкеров, которые вы используете.

5. Просуньте шуруп (не входит в комплект поставки) через каждый **Держатели винта**, а затем плотно завинтите каждый шуруп в отверстие опорного винта.



6. Установите 2 **Крепления кронштейна к стене** в правильном направлении на нижнюю панель устройства Soundbar, используя 2 **Винта**.

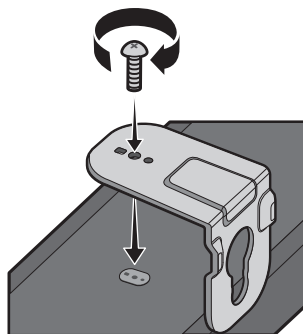

- Во время монтажа, убедитесь, что подвеска **Крепления кронштейна к стене** расположена за задней панелью устройства Soundbar.

**Задняя панель устройства  
Soundbar**

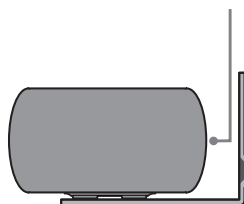

**Правая панель устройства Soundbar**

- Внешний вид фактического изделия может отличаться от приведенного выше рисунка в зависимости от модели.

7. Установите устройство Soundbar с прикрепленными **Креплением кронштейна к стене** посредством подвешивания **Креплением кронштейна к стене** на **Держатели винта** на стене.

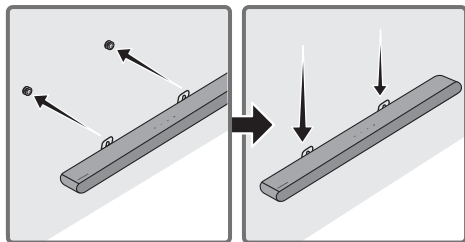

8. Сдвиньте устройство Soundbar вниз, как показано на рисунке ниже, чтобы **Креплением кронштейна к стене** были надежно закреплены на **Держатели винта**.

- Вставьте **Держатели винта** в широкую (нижнюю) часть **Креплением кронштейна к стене**, а затем сдвиньте **Креплением кронштейна к стене** вниз, чтобы **Креплением кронштейна к стене** были надежно закреплены на **Держатели винта**.

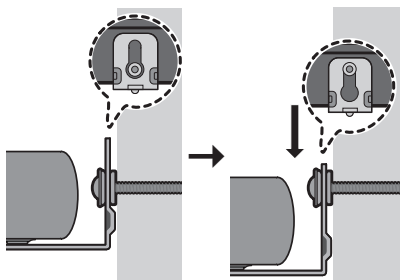

## 09 УСТАНОВКА SOUNDBAR ПЕРЕД ТЕЛЕВИЗОРОМ

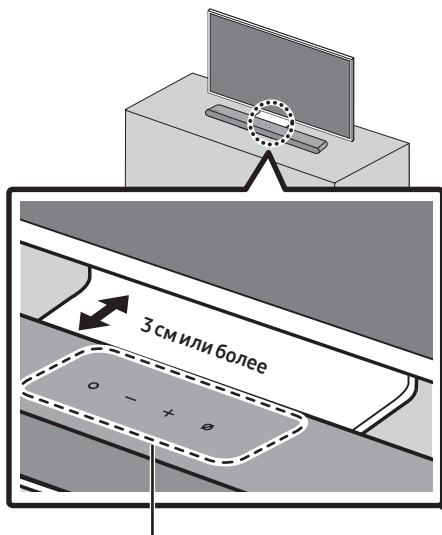

Микрофоны

Совместите центр устройства Soundbar с центром телевизора в соответствии с рисунком.

В данном случае разместите устройство Soundbar на расстоянии не менее 3 см. от телевизора, чтобы не создавать помех для функции распознавания речи.

### ЗАМЕТКИ

- Убедитесь, что устройство Soundbar расположено на ровной и прочной поверхности.
- При установке устройства Soundbar слишком близко к телевизору могут возникнуть проблемы с распознаванием речи и звуком.



# 10 ОБНОВЛЕНИЕ ПРОГРАММНОГО ОБЕСПЕЧЕНИЯ

## Автоматическое обновление

Когда устройство Soundbar подключено к Интернету, обновление программного обеспечения выполняется автоматически даже при выключенном устройстве Soundbar.

- Чтобы использовать функцию автоматического обновления, устройство Soundbar должно быть подключено к Интернету. Подключение устройства Soundbar к сети Wi-Fi будет потеряно при отсоединении шнура питания или отключении питания. После возобновления подачи электричества или подключения устройства к розетке включите Soundbar и установите интернет-соединение.

## Обновление через USB

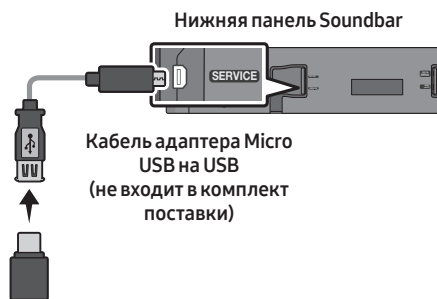

В будущем компания Samsung может предлагать обновления для программного обеспечения системы устройства Soundbar.

При наличии обновления его можно установить на устройстве Soundbar путем подключения USB-накопителя, содержащего обновление программного обеспечения, к порту **SERVICE** на устройстве Soundbar.

1. Перейдите на веб-сайт ([www.samsung.com](http://www.samsung.com)) и выполните поиск по названию модели в меню поддержки клиентов.
  - Для получения подробной информации об обновлении см. Руководство по обновлению.
2. Загрузите файл обновления (тип USB).
3. Разархивируйте файл для создания папки с именем файла.
4. Сохраните созданную папку на USB-накопителе, а затем подключите его к устройству Soundbar.
5. Включите устройство Soundbar. Затем устройство выполнит процесс обновления в течение 3 минут.

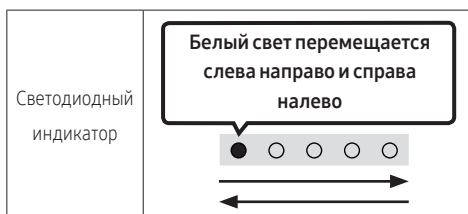

- Во время обновления не выключайте и не извлекайте USB-накопитель.
- Если после обновления программного обеспечения горит желтый индикатор, это означает, что выполняется дополнительное обновление. В этом случае не выключайте питание и не извлекайте USB-накопитель.
- Если обновление не выполняется, отсоедините и снова подключите шнур питания устройства Soundbar.
- Обновление не выполняется после установки последней версии ПО.
- В зависимости от типа USB обновление может не поддерживаться.
- Если файла обновления нет



- Если файл обновления предназначен для той же или более низкой версии

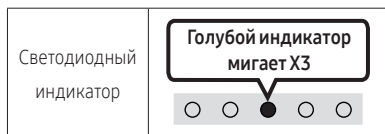

## Сброс

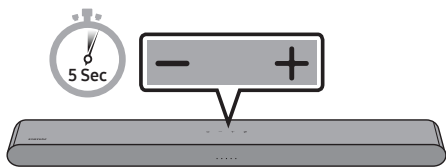

При включенном устройстве Soundbar одновременно нажмите и удерживайте кнопки **— + (Громкость)** на панели устройства не менее 5 секунд. Светодиодный дисплей меняет цвета, как показано ниже, а затем выполняется сброс настроек устройства Soundbar.

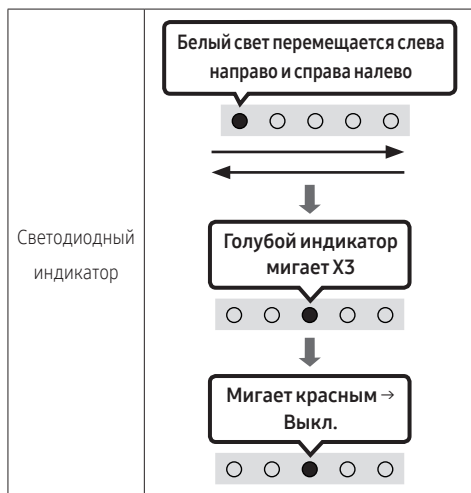

### ⚠ ВНИМАНИЕ

- Все настройки устройства Soundbar сброшены. Выполняйте эту операцию только тогда, когда сброс настроек действительно необходим.

## Информация об обновлениях системы безопасности

Обновления системы безопасности улучшают защиту устройства и ваших персональных данных. Для получения дополнительных сведений об обновлениях системы безопасности посетите сайт <https://security.samsungtv.com>.

- Веб-сайт доступен не на всех языках.

# 11 ПОИСК И УСТРАНЕНИЕ НЕИСПРАВНОСТЕЙ

Прежде чем обратиться за помощью, проверьте следующее.

## Soundbar не включается.

- Проверьте, правильно ли подключен шнур питания устройства Soundbar в розетку.

## Soundbar работает с перебоями.

- Отсоедините шнур питания и снова подсоедините его.
- Выключите и включите внешнее устройство и попробуйте еще раз.
- Если сигнал отсутствует, устройство Soundbar будет автоматически отключено после определенного периода времени. Включите питание. (См. стр. 8.)

## Пульт ДУ не работает.

- Наведите пульт ДУ непосредственно на Soundbar.
- Замените батарейки на новые.

## Красный свет светодиодного индикатора на Soundbar не гаснет.

- Микрофон выключен. Включите микрофон. (См. стр. 6.)

## Soundbar не выводит звук.

- Громкость устройства Soundbar слишком низкая или отключена. Отрегулируйте громкость.
- При подключении любого внешнего устройства (приставка цифрового телевидения, устройство Bluetooth, мобильное устройство и т.д.) отрегулируйте громкость внешнего устройства.
- Для вывода звука телевизора выберите устройство Soundbar. (Телевизор Samsung: Главная (🏠) → Меню → Настройки (⚙️) → Все настройки (⚙️) → Звук → Вывод звука → Выберите устройство Soundbar)
- Соединение с устройством Soundbar через кабель должно быть устойчивым. Отсоедините кабель и снова подключите его.
- Полностью отсоедините сетевой шнур, снова подключите и включите питание.
- Произведите инициализацию устройства и попробуйте еще раз. (См. стр. 38.)

## Если ТВ не подключен через HDMI (eARC).

- Проверьте, правильно ли подключен кабель HDMI к разъему eARC. (См. стр. 16.)
- Подключение может быть невозможно из-за подключенного внешнего устройства (приставка цифрового телевидения, игровой приставки и т.д.) Подключитесь напрямую к устройству Soundbar.
- Функция HDMI-CEC может быть не активирована в телевизоре. Активируйте функцию CEC в меню ТВ. (Телевизор Samsung: Главная (🏠) → Меню → Настройки (⚙️) → Все настройки (⚙️) → Подключение → Диспетчер внешних устройств → Anynet+ (HDMI-CEC) ВКЛ.)

### При подключении к телевизору в режиме HDMI (eARC) звук отсутствует.

- Устройство не может воспроизвести входящий сигнал. Измените параметры вывода звука телевизора на PCM или Dolby Digital. (Для телевизора Samsung: Главная (🏠) → Меню → Настройки (⚙️) → Все настройки (⚙️) → Звук → Дополнительные настройки → Формат выхода цифрового звука)

### Устройство Soundbar не подключится по Bluetooth.

- При подключении нового устройства переключитесь в режим «Сопряжение по Bluetooth» для установки соединения. (Нажмите кнопку **PAIR** на пульте дистанционного управления или нажмите и удерживайте кнопку **⊘ (Микрофон Вкл./Выкл.)** на панели не менее 5 секунд.)
- Если устройство Soundbar подключено к другому устройству, сначала отключите это устройство, чтобы переключить устройство.
- Подключите его снова после удаления списка динамиков Bluetooth на устройстве для подключения. (Телевизор Samsung: Главная (🏠) → Меню → Настройки (⚙️) → Все настройки (⚙️) → Звук → Вывод звука → Список динамиков Bluetooth)
- Отсоедините и снова подключите шнур питания, а затем попробуйте еще раз.
- Произведите инициализацию устройства и попробуйте еще раз. (См. стр. 38.)

### Звук пропадает при подключении по Bluetooth.

- Некоторые устройства (например, микроволновые печи, беспроводные маршрутизаторы и т. п.) могут служить источником радиопомех, если они располагаются слишком близко к Soundbar.
- Если устройство, подключенное по Bluetooth, переместить слишком далеко от Soundbar, звук может пропасть. Поднесите устройство ближе к Soundbar.
- Если какая-либо часть вашего тела соприкасается с приемопередатчиком Bluetooth или устройство установлено на металлической мебели, звук может пропасть. Проверьте условия установки и эксплуатации.

### Не удалось подключиться к сети Wi-Fi.

- Проверьте, включен ли ваш беспроводной маршрутизатор.
- Выключите маршрутизатор, включите его снова, а затем попробуйте еще раз.
- Устройство Soundbar не подключится при слишком слабом беспроводном сигнале. Попробуйте переместить маршрутизатор ближе к устройству Soundbar или устранить препятствия между устройством Soundbar и маршрутизатором, если они есть.
- Если ваш беспроводной маршрутизатор новый, необходимо изменить сетевые настройки динамика.
- Soundbar не поддерживает Wi-Fi 6.

### Soundbar не включается автоматически вместе с телевизором.

- При выключении устройства Soundbar во время просмотра телевизора синхронизация питания с телевизором отключается. В первую очередь отключите телевизор.

### Функция AVA недоступна в следующих случаях.

- Функция AVA недоступна при использовании функции Q-Symphony.
- Функция AVA недоступна при выключенном микрофоне.

### После подключения телевизора к Soundbar был переключен режим Soundbar. С телевизора не выводится звук.

- Если устройство Soundbar подключено одновременно к мобильному устройству и телевизору, оно выводит звук с мобильного устройства, не отключаясь от телевизора. Поэтому звук телевизора не выводится.
- Отключите мобильное устройство, и звук телевизора снова будет выводиться с Soundbar.

### Устройство Soundbar не появляется в AirPlay.

- Чтобы включить AirPlay на устройстве Soundbar, сначала зарегистрируйте устройство в приложении Samsung **SmartThings**, приняв условия использования этого приложения. (См. стр. 32.)
- AirPlay не будет работать, если вы удалите устройство Soundbar из приложения Samsung **SmartThings**.
- Убедитесь, что Soundbar и устройство Apple подключены к одной и той же сети Wi-Fi.
- Устройство Soundbar поддерживает технологию AirPlay на устройствах с iOS 13.4 или более поздней версии.

### Групповое воспроизведение не включено.

- Убедитесь, что аудиоустройства были выпущены в 2024 году или позже.
- Убедитесь, что хост-устройство подключено к сети Wi-Fi в качестве источника.
- Убедитесь, что все аудиоустройства подключены к одной сети Wi-Fi с частотой 5 ГГц.

## 12 ЛИЦЕНЗИЯ



Dolby, Dolby Atmos, and the double-D symbol are registered trademarks of Dolby Laboratories Licensing Corporation. Manufactured under license from Dolby Laboratories. Confidential unpublished works. Copyright © 2012-2021 Dolby Laboratories. All rights reserved.



For DTS patents, see <http://patents.dts.com>. Manufactured under license from DTS, Inc. or DTS Licensing Limited. DTS, Digital Surround, Virtual:X, and the DTS logo are registered trademarks or trademarks of DTS, Inc. in the United States and other countries. © 2021 DTS, Inc. ALL RIGHTS RESERVED.



The terms HDMI, HDMI High-Definition Multimedia Interface, HDMI Trade dress and the HDMI Logos are trademarks or registered trademarks of HDMI Licensing Administrator, Inc.



Apple, AirPlay, iPad, iPhone, and Mac are trademarks of Apple Inc., registered in the U.S. and other countries and regions.

---

roon  
TESTED

---

Being Roon Tested means that Samsung and Roon have collaborated to ensure you have the best experience using Roon software and Samsung equipment together, so you can just enjoy the music.

---



---

**Примечание относительно лицензии с открытым исходным кодом**

Открытый исходный код, использующийся в данном изделии, можно найти на следующей веб-странице (<https://opensource.samsung.com>).

---

**SAMSUNG**

# Пайдаланушы нұсқаулығы

**HW-S60D / HW-S61D**

Осы Samsung өнімін сатып алғаныңызға рақмет.

Толығырақ қызмет алу үшін, өнімді [www.samsung.com](http://www.samsung.com) торабында тіркеңіз.

Осы пайдаланушы нұсқаулығындағы суреттер мен кескіндер тек анықтама ретінде берілген және өнімнің нақты түрі өзгеше болуы мүмкін.

# МАЗМҰНЫ

<b>01</b>	<b>Компоненттерді тексеру</b>	<b>4</b>
<b>02</b>	<b>Өнімге шолу</b>	<b>5</b>
	Soundbar құрылғысының алдыңғы панелі / үстіңгі панелі	5
	Soundbar құрылғысының астыңғы панелі	7
<b>03</b>	<b>Қашықтан басқару құралын пайдалану</b>	<b>8</b>
	Қашықтан басқару пультін пайдаланбас бұрын батареяларды (AAA батареялары X 2) салу	8
	Қашықтан басқару құралын пайдалану әдісі	8
	 (Дыбысты басқару) функциясын реттеу	11
	Жасырын түймелерді пайдалану (бірнеше функциясы бар түймелер)	12
	Әртүрлі дыбыс әсері режимдерінің шығыс техникалық сипаттамалары	13
	Теледидардың қашықтан басқару пульті арқылы Soundbar құрылғысының дыбыс деңгейін реттеу	14
<b>04</b>	<b>Soundbar құрылғысын жалғау</b>	<b>15</b>
	Soundbar құрылғысын жалғау	15
	Samsung Wireless Rear Kit және сабвуферді саундбарға қосу	15
<b>05</b>	<b>ТЕЛЕДИДАРҒА ҚОСЫЛУ</b>	<b>16</b>
	HDMI ARC (Кері дыбыс арнасы) қолдайтын теледидарды жалғау	16
	Оптикалық кабель арқылы қосылу	18
	Bluetooth арқылы қосылу	19
	Wi-Fi арқылы жалғау	21
	Dolby Atmos® қолдайтын теледидарға қосылу	22
	Q-Symphony функциясын пайдалану	24
	SpaceFit Sound пайдалану	25



<b>06</b>	<b>Сыртқы құрылғыны қосу</b>	<b>26</b>
	Оптикалық кабель арқылы қосылу	_____ 26
<b>07</b>	<b>Мобильді құрылғыны қосу</b>	<b>27</b>
	1-әдіс. Bluetooth арқылы қосылу	_____ 27
	2-әдіс. Wi-Fi (сымсыз желі) арқылы қосылу	_____ 30
	Group Play мүмкіндігін пайдалану	_____ 31
	Apple AirPlay арқылы қосылу	_____ 32
	Tap Sound функциясын пайдалану	_____ 33
<b>08</b>	<b>Қабырғаға бекіткішті орнату</b>	<b>34</b>
	Орнату кезіндегі сақтық шаралары	_____ 34
	Қабырғаға бекіткіш компоненттері	_____ 34
<b>09</b>	<b>Soundbar құрылғысын теледидар алдына орнату</b>	<b>36</b>
<b>10</b>	<b>Бағдарламалық жасақтаманы жаңарту</b>	<b>37</b>
	Автоматты түрде жаңарту	_____ 37
	USB арқылы жаңарту	_____ 37
	Қалпына келтіру	_____ 38
	Қауіпсіздік жаңартулары туралы ақпарат	_____ 38
<b>11</b>	<b>Ақаулықтарды жою</b>	<b>39</b>
<b>12</b>	<b>Лицензия</b>	<b>41</b>

# 01 КОМПОНЕНТТЕРДІ ТЕКСЕРУ



Soundbar негізгі құрылғысы



Soundbar құрылғысының қашықтан басқару құралы / батареялар

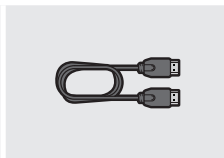

HDMI кабелі

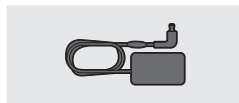

AT/TT адаптері  
(Soundbar құрылғысы)

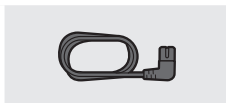

Қуат сымы  
(Soundbar құрылғысы)

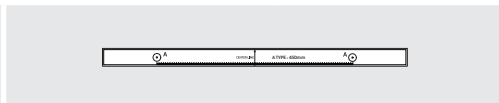

Қабырғаға бекіткіш бағыттаушы



Тұтқыш бұранда



Қабырғаға бекіткіш  
кронштейн

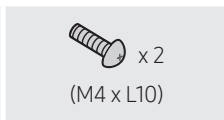

Бұранда  
(M4 x L10)





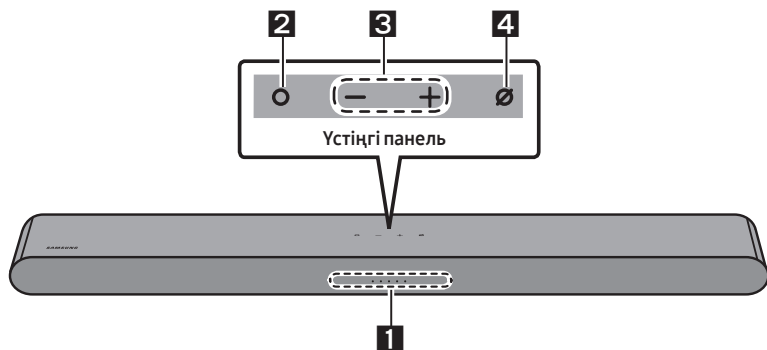

- Қуат көзі мен қуат шығыны туралы қосымша ақпарат алу үшін өнімге жапсырылған затбелгіні қараңыз. (Затбелгі: Soundbar негізгі құрылғысының астыңғы жағы)
- Қосымша компоненттерді немесе қосымша кабельдерді сатып алу үшін Samsung қызмет көрсету орталығына немесе Samsung тұтынушыларға қолдау көрсету орталығына хабарласыңыз.
- Қабырғаға бекіткіш туралы қосымша ақпарат алу үшін 34-бетті қараңыз.
- Дизайн, техникалық сипаттамалар және қолданба экраны алдын ала ескертусіз өзгертілуі мүмкін.
- Керек-жарақтардың сыртқы түрі жоғарыда келтірілген суреттерден сәл өзгеше болуы мүмкін.

## 02 ӨНІМГЕ ШОЛУ

### Soundbar құрылғысының алдыңғы панелі / үстіңгі панелі



<p><b>1</b></p> <p>Жарық диодты индикатор</p>	<p>Жарық диодты индикатор Soundbar құрылғысының ағымдағы режиміне немесе күйіне байланысты жыпылықтайды, жанады немесе түсін өзгертеді. Жарық диодты индикатордың түсі және шамдардың саны төменде сипатталғандай белсенді режимді көрсетеді.</p> <table border="1" data-bbox="266 783 1025 879"> <tr> <td></td> <td></td> <td></td> <td></td> <td></td> </tr> <tr> <td>Ақ түсті жарық диод</td> <td>Ақ түсті жарық диод</td> <td>Түрлі-түсті жарық диод</td> <td>Ақ түсті жарық диод</td> <td>Ақ түсті жарық диод</td> </tr> </table> <ul style="list-style-type: none"> <li>Түрлі-түсті жарық диод режимге немесе күйге байланысты <b>Ақ, Көгілдір, Жасыл, Қызыл</b> және <b>Көк</b> болып өзгереді.</li> </ul>						Ақ түсті жарық диод	Ақ түсті жарық диод	Түрлі-түсті жарық диод	Ақ түсті жарық диод	Ақ түсті жарық диод		
Ақ түсті жарық диод	Ақ түсті жарық диод	Түрлі-түсті жарық диод	Ақ түсті жарық диод	Ақ түсті жарық диод									
<p><b>2</b></p> <p>Көп функциялы түймесі</p>	<ul style="list-style-type: none"> <li>Күту режимінде Soundbar құрылғысын қосу үшін  (Көп функциялы) түймесін басыңыз.</li> <li>Режимді өзгерту үшін  (Көп функциялы) түймесін басыңыз. Режимді өзгерткен сайын жарық диод ақ түспен жанып өшеді.</li> </ul> <table border="1" data-bbox="266 1098 1025 1433"> <tr> <td>Жарық диодты индикатор</td> <td></td> <td></td> </tr> <tr> <td></td> <td>"TV ARC" немесе "eARC"</td> <td>"Wi-Fi"</td> </tr> <tr> <td>Жарық диодты индикатор</td> <td></td> <td></td> </tr> <tr> <td></td> <td>"Bluetooth"</td> <td>"Digital Audio In"</td> </tr> </table>	Жарық диодты индикатор				"TV ARC" немесе "eARC"	"Wi-Fi"	Жарық диодты индикатор				"Bluetooth"	"Digital Audio In"
Жарық диодты индикатор													
	"TV ARC" немесе "eARC"	"Wi-Fi"											
Жарық диодты индикатор													
	"Bluetooth"	"Digital Audio In"											

3	Дыбыс деңгейі түймесі	Дыбыс деңгейін реттеу үшін <b>— + (Дыбыс деңгейі)</b> түймесін басыңыз.						
4	Микрофонды қосу/өшіру түймесі	<p>Микрофонды қосу немесе өшіру үшін <b>⊗ (Микрофонды қосу/өшіру)</b> түймесін басыңыз. Микрофон өшірулі кезде LED индикаторы қызыл түспен жанады.</p> <table border="1" data-bbox="266 260 931 427"> <tr> <td data-bbox="266 260 437 371">Жарық диодты индикатор</td> <td data-bbox="437 260 708 371"> <div style="border: 1px solid black; padding: 2px; display: inline-block;">Қызыл түспен жанады</div>   </td> <td data-bbox="708 260 931 371">  </td> </tr> <tr> <td data-bbox="266 371 437 427"></td> <td data-bbox="437 371 708 427">"Mic Off"</td> <td data-bbox="708 371 931 427">"Mic On"</td> </tr> </table>	Жарық диодты индикатор	<div style="border: 1px solid black; padding: 2px; display: inline-block;">Қызыл түспен жанады</div> 			"Mic Off"	"Mic On"
Жарық диодты индикатор	<div style="border: 1px solid black; padding: 2px; display: inline-block;">Қызыл түспен жанады</div> 							
	"Mic Off"	"Mic On"						

- АТ кабелін қосқан кезде, қуат түймесі 4-6 секунд ішінде жұмыс істей бастайды.
- Бұл құрылғыны қосқанда, дыбыс шықпас бұрын, 4-5 секунд кідіріс болады.
- Теледидардан да, Soundbar құрылғысынан да дыбыстарды естісеңіз, теледидардың дыбысын **Параметрлер** мәзіріне өтіп, теледидар динамигін **Сыртқы динамик** күйіне өзгертіңіз.
- **SmartThings** бағдарламасын пайдалану арқылы аудио пікірді қосуға және өшіруге болады. **SmartThings** бағдарламасын пайдалану туралы қосымша ақпаратты **"2-әдіс. Wi-Fi (сымсыз желі) арқылы қосылу"**.

## Soundbar құрылғысының астыңғы панелі

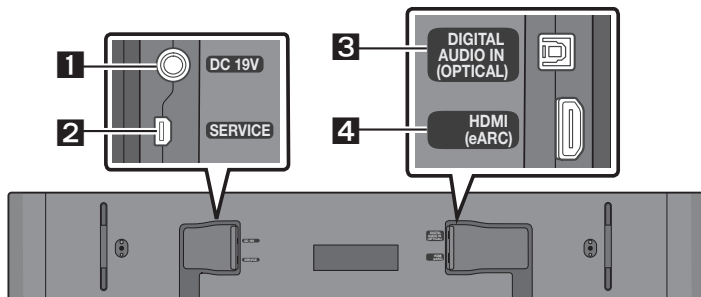

<b>1</b>	<b>DC 19V (Қуат көзінің кірісі)</b> АТ/ТТ қуат адаптерін жалғаңыз. (15-бетті қараңыз)
<b>2</b>	<b>SERVICE</b> Құрылғының бағдарламалық жасақтамасын жаңарту үшін USB жад құрылғысын жалғаңыз.
<b>3</b>	<b>DIGITAL AUDIO IN (OPTICAL)</b> Сыртқы құрылғының сандық (оптикалық) шығысына жалғаңыз. (26-бетті қараңыз)
<b>4</b>	<b>HDMI (eARC)</b> Теледидардағы HDMI (eARC) жалғағышына жалғаңыз. (16-бетті қараңыз)

- АТ/ТТ қуат адаптерінің қуат кабелін қабырға розеткасынан ажыратқан кезде, штепсельді тартыңыз. Кабельді тартпаңыз.
- Осы құрылғыны немесе басқа да компоненттерді, компоненттер арасында барлық қосылыстар орындалмайынша, АТ розеткасына жалғамаңыз.

# 03 ҚАШЫҚТАН БАСҚАРУ ҚҰРАЛЫН ПАЙДАЛАНУ

## Қашықтан басқару пультіні пайдаланбас бұрын батареяларды (AAA батареялары X 2) салу

Артқы қақпақ толығымен алынғанша, оны көрсеткінің бағытымен сырғытыңыз.

2 AAA (1,5 В) батареясын полярлығы дұрыс болатындай етіп бағытталған күйде салыңыз. Содан кейін артқы қақпақты орнына кері сырғытыңыз.

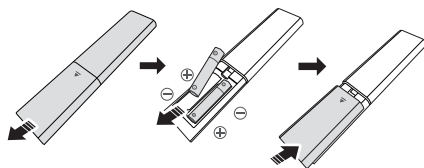

## Қашықтан басқару құралын пайдалану әдісі

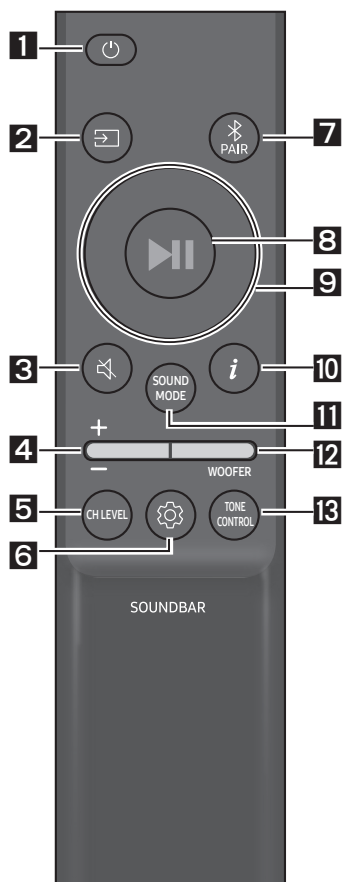

1

### Қуат

Soundbar құрылғысын қосып өшіреді.

Жарық диодты индикатор	<b>Көгілдір жыпылықтайды X1</b>	<b>Қызыл жыпылықтайды X3</b>
	○ ○ ● ○ ○	○ ○ ● ○ ○
	Қосулы	Өшірулі

#### • Auto Power Down функциясы

- Құрылғы келесі жағдайларда автоматты түрде өшеді:
- 18 минут бойы дыбыс сигналы болмаса, “TV ARC” немесе “eARC” / “Wi-Fi” / “Bluetooth” / “Digital Audio In” режимінде.

2

### ☞ (Бастапқы көз)

Soundbar құрылғысына қосылған көзді таңдау үшін басыңыз.

#### • Audio Feedback функциясын қосу/өшіру

Audio Feedback функциясын қосуға немесе өшіруге болады. Soundbar өшірулі (күту режимінде) кезінде 5 секундқа қашықтан басқару пультіңде

☞ (Бастапқы көз) түймесін басып тұрыңыз.

Жарық диодты индикатор	<b>Көгілдір жыпылықтайды X1</b>	<b>Қызыл жыпылықтайды X1</b>
	○ ○ ● ○ ○	○ ○ ● ○ ○
	Қосулы	Өшірулі

**3****🔊 (Дыбысты өшіру)**

Дыбысты өшіру үшін 🔊 (Дыбысты өшіру) түймесін басыңыз. Дыбысты қосу үшін қайта басыңыз.

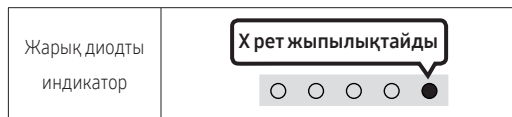
**4****Дыбыс деңгейі**

Дыбыс деңгейін реттеу үшін түймені жоғары немесе төмен қарай басыңыз.

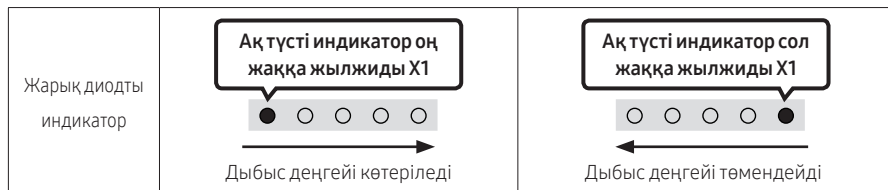
**5****CH LEVEL**

Түймені басу арқылы, әр колонканың дыбыс деңгейін реттей аласыз.



- Артқы колонкалар (бөлек сатылады) жалғанған болса, "Rear Level" параметріне қолдау көрсетіледі. **Жоғары/Төмен** түймелерін пайдалана отырып "Rear Level" дыбыс деңгейін -6 және +6 аралығында реттеу үшін.

**6****⚙️ (Дыбысты басқару)**

Түймені басу арқылы, аудио функциясын орната аласыз. Қажетті элементті **Жоғары/Төмен** түймелерімен реттеуге болады. Режим өзгерген сайын түрлі-түсті жарық диоды ақ түспен жыпылықтайды.

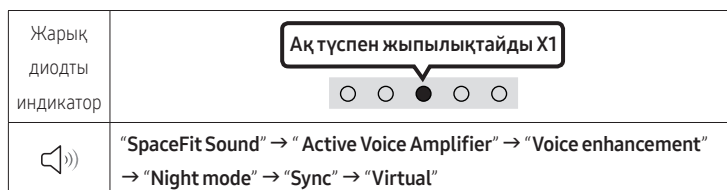

- Әрбір жиілік жолағындағы дыбысты реттеу үшін ⚙️ (Дыбысты басқару) түймесін шамамен 5 секунд басып тұрыңыз. 150 Гц, 300 Гц, 600 Гц, 1,2 кГц, 2,5 кГц, 5 кГц және 10 кГц мәндері **Сол жаққа/Оң жаққа** түймелерінің көмегімен таңдалады және **Жоғары/Төмен** түймелерінің көмегімен әрқайсысын -6~+6 аралығындағы параметрге реттеуге болады. (Дыбыс режимі "Standard" күйіне орнатылғанына көз жеткізіңіз.)
- Егер артқы колонкалар (бөлек сатылады) жалғанған болса, «Sound Grouping» және «Private Rear Sound» параметрлеріне қолдау көрсетіледі.
- 11-беттегі ⚙️ (Дыбысты басқару) функциясын реттеу» бөлімін қараңыз.

**7****Bluetooth PAIR**

Soundbar құрылғысын Bluetooth бойынша жұптастыру режиміне ауыстырыңыз.

Түймені басқан кезде, жарық диодты дисплей төменде көрсетілгендей өзгереді.

- Жұптастыру аяқталғанша, түрлі-түсті жарық диоды **Қызыл** → **Жасыл** → **Көк** болып кезектесіп өзгереді.

**8****▶II (Ойнату/уақытша тоқтату)**

Түймені басу арқылы музыканы да ойнатуға немесе тоқтатуға болады.

**9****Жоғары/Төмен/Сол жаққа/Оң жаққа**

Функцияларды таңдау немесе орнату үшін түймедегі **Жоғары/Төмен/Сол жаққа/Оң жаққа** бөлігін басыңыз.

- **Әуенді өткізіп жіберу**  
Келесі әуендік файлды таңдау үшін, **Оң жаққа** түймесін басыңыз. Алдыңғы әуендік файлды таңдау үшін, **Сол жаққа** түймесін басыңыз.
- **ID SET**  
**ID SET** процедурасын аяқтау үшін (сымсыз сабвуфер немесе сымсыз артқы колонкаларды қосқанда), **Жоғары** түймесін 5 секунд басып тұрыңыз.

**10****i (Ақпарат)**

Ағымдағы функция туралы ақпаратты қарау үшін түймені басыңыз. (5-бетті қараңыз)

Dolby Atmos® жүйесіне қосылған кезде ЖШД индикаторы 3 рет көгілдір түспен жыпылықтайды.





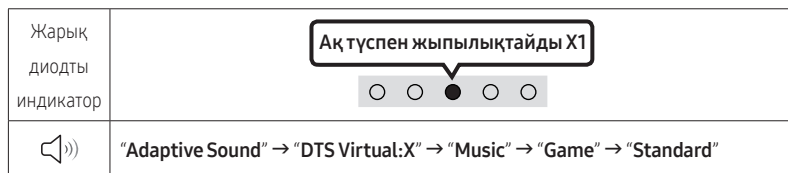

**11****SOUND MODE**

Түймені басу арқылы қажетті дыбыс режимін таңдауға болады. Режим өзгерген сайын түрлі-түсті жарық диоды ақ түспен жыпылықтайды.



- **Adaptive Sound**  
Мазмұнды шынайы уақытта талдап, мазмұн сипаттарының негізінде оңтайлы дыбыс өрісін қамтамасыз етеді.
- **DTS Virtual:X**  
Кез келген контенттен иммерсивті 3D дыбысы.
- **Music**  
Музыкалық контент үшін табиғи және бүкіл бөлмеге естілетін дыбыс шығарады.
- **Game**  
Ойын ойнаған кезде ойыншыны әрекетке батыру үшін стереоскоптық дыбысты қамтамасыз етеді.
- **Standard**  
Түпнұсқа дыбысты шығарады.



12	<p><b>WOOFER (БАС) ДЕҢГЕЙІ</b>          Сабвуфер (төменгі жиілік) деңгейін -12 немесе -6 және +6 аралығында реттеу үшін түймені жоғары немесе төмен қарай басыңыз. Сабвуфер (төменгі жиілік) дыбыс деңгейін 0-ге (әдепкі) орнату үшін түймені басыңыз.</p>				
13	<p><b>TONE CONTROL</b>          Түймені басу арқылы төмен жиіліктегі дыбыстың немесе бас дыбысының деңгейін реттей аласыз. Қажетті элементті <b>Жоғары/Төмен</b> түймелерімен реттеуге болады.          (Бұл мүмкіндік "Standard" режимінен басқа барлық дыбыстық режимдерде қолжетімді).</p> <table border="1" data-bbox="151 335 688 502"> <tr> <td data-bbox="151 335 252 446">Жарық диодты индикатор</td> <td data-bbox="252 335 688 446">  </td> </tr> <tr> <td data-bbox="151 446 252 502">  </td> <td data-bbox="252 446 688 502">"Treble" → "Bass"</td> </tr> </table>	Жарық диодты индикатор			"Treble" → "Bass"
Жарық диодты индикатор					
	"Treble" → "Bass"				

## (Дыбысты басқару) функциясын реттеу

- **SpaceFit Sound** : Бұл функция Soundbar құрылғысының микрофонын пайдаланып пайдаланушының тыңдау кеңістігін талдайды және сол кеңістік үшін оңтайлы дыбысты береді. (25-беттегі "**SpaceFit Sound пайдалану**" бөлімін қараңыз.)
- **Active Voice Amplifier** : Soundbar ойнатылып жатқанда бейне дыбысы әрқашан анық естілуі үшін нақты уақытта сыртқы дыбысқа талдау жасайды.
  - Талдау кезінде ешқандай деректер сақталмайды.
- **Voice enhancement** makes it easier to hear spoken dialog in movies and TV.
- **Night mode** түнгі уақытта көруге оңтайландырылған: параметрлер дыбыс деңгейін төмендету, бірақ диалогты анық етіп сақтау үшін реттеледі.
- **Sound Grouping**: Soundbar негізгі құрылғысы және көлемдік дыбыс колонкалары көлемдік дыбыстың орнына бүкіл дыбысты ойнатады, бұл оны үлкен кеңістікте музыка тыңдайтын адамдардың үлкен топтары үшін тамаша етеді.
  - Бұл мәзір бастапқыда көлемдік дыбыс колонкалары қосылған кезде іске қосылады, одан кейін мәзір көлемдік дыбыс колонкаларының қосылған-қосылмағанына қарамастан белсенді күйінде қалады.
  - Осы режимді қоссаңыз, Дыбыс режимдерін ауыстырғанда дыбыстарда ешқандай айырмашылық болмайды.
  - Дыбыс Soundbar негізгі бөлігінің және көлемдік дыбыс колонкаларының барлық динамикалық бөліктерінен емес, үлгіге қарай өзгеретін белгілі бір алдын ала белгіленген құрылғылардан ғана шығады.
- **Private Rear Sound** : Бұл режим дыбысты тек көлемдік дыбыс колонкаларынан шығатын етіп орнатады, бұл басқалар мазаламай тыңдауға мүмкіндік береді.
  - Бұл режимді қоссаңыз, дыбыс Soundbar негізгі құрылғысынан және сабвуферден шықпайды. Дыбыс тек көлемдік дыбыс колонкаларының алдыңғы арналарынан шығады.
  - Осы режимді қоссаңыз, Дыбыс режимдерін ауыстырғанда дыбыстарда ешқандай айырмашылық болмайды.

- Қуат өшкенде немесе көлемдік дыбыс колонкаларымен қосылым жоғалғанда функция өшеді.
  - Мәзір көлемдік дыбыс колонкалары қосылғанда ғана іске қосылады.
  - Бұл режим автоматты түрде өшеді және Q-Symphony функциясы қосылғанда қолжетімсіз болады.
- Егер теледидардағы бейне және Soundbar құрылғысының аудиосы синхрондалмаған болса, Дыбысты басқару бөлімінде **Sync** параметрін таңдаңыз, одан кейін **Жоғары/Төмен** түймелерін пайдаланып аудио кідірісін 0~300 миллисекунд аралығында орнатыңыз.
    - **Sync** параметрін тек кейбір функциялар қолдайды.
  - **Virtual** функциясын қосулы/өшірулі күйіне **Жоғары/Төмен** түймелерін пайдаланып орнатуға болады.

## Жасырын түймелерді пайдалану (бірнеше функциясы бар түймелер)

Жасырын түйме		Сілтемелік бет
Қашықтан басқару пультінің түймесі	Функциясы	
WOOFER (Жоғары)	Теледидардың қашықтан басқару пультін Қосу/Өшіру (Күту режимі)	14-бет
Жоғары	ID SET	10-бет
 (Дыбысты басқару)	7 жиілікті EQ	9-бет
 (Көз)	Audio Feedback функциясын қосу/өшіру (Күту режимі)	8-бет

## Әртүрлі дыбыс әсері режимдерінің шығыс техникалық сипаттамалары

Әсер	Кіріс	Шығыс	
		Тек сабвуфермен	Сабвуфермен және сымсыз артқы динамиктер жинағымен
Adaptive Sound	2.0 арна	5.1 арна	7.1 арна
	5.1 арна	5.1 арна	7.1 арна
	Dolby Atmos®	5.1 арна	7.1 арна
DTS Virtual:X	2.0 арна	5.1 арна	7.1 арна
	5.1 арна	5.1 арна	7.1 арна
	Dolby Atmos®	5.1 арна	7.1 арна
Music	2.0 арна	5.1 арна	7.1 арна
	5.1 арна	5.1 арна	7.1 арна
	Dolby Atmos®	5.1 арна	7.1 арна
Game	2.0 арна	5.1 арна	7.1 арна
	5.1 арна	5.1 арна	7.1 арна
	Dolby Atmos®	5.1 арна	7.1 арна
Standard	2.0 арна	2.1 арна	2.1 арна
	5.1 арна	5.1 арна	5.1 арна
	Dolby Atmos®	5.1 арна	7.1 арна

- Samsung сымсыз артқы динамиктер жинағын және сабвуферді бөлек сатып алуға болады. Жинақты немесе сабвуферді сатып алу үшін Soundbar құрылғысын сізге сатқан жеткізушіге хабарласыңыз.
- Кіріс көзі Dolby Atmos® болғанда, тек сабвуферді реттеу 5.1 арналы аудионы, ал сабвуфер және сымсыз артқы колонка жинағын реттеу 7.1 арналы аудионы береді.

# Теледидардың қашықтан басқару пульті арқылы Soundbar құрылғысының дыбыс деңгейін реттеу

Теледидардың қашықтан басқару пульті арқылы Soundbar құрылғысының дыбыс деңгейін реттеңіз.







- Бұл функцияны тек ИҚ қашықтан басқару пульттерімен пайдалануға болады. Bluetooth қашықтан басқару пультеріне (жұптастыруды талап ететін қашықтан басқару пультері) қолдау көрсетілмейді.
- Осы функцияны пайдалану үшін теледидардың динамигін **Сыртқы динамик** күйіне орнатыңыз.
- Бұл функцияға қолдау көрсететін өндірушілер:  
Samsung, VIZIO, LG, Sony, Sharp, PHILIPS, PANASONIC, TOSHIBA, Hisense, RCA

1. Soundbar құрылғысын өшіріңіз.

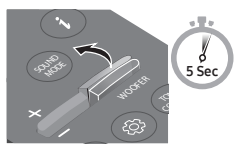
2. **WOOFER** түймесін 5 секунд басып тұрыңыз.

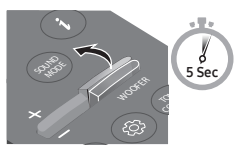
**WOOFER** түймесін әр басқан және оны 5 секунд басып тұрған сайын, режим мынадай реттілікпен ауысады: **“Off-TV Remote” (әдепкі режим), “Samsung-TV Remote”, “All-TV Remote”**.

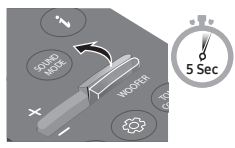
Жарық диодты индикатор күйі төменде көрсетілгендей режим өзгертілген сайын өзгереді.

Қашықтан басқару пультінің түймесі	Жарық диодты индикатор	Күйі
	<p><b>Қызыл түспен жыпылықтайды X1</b></p>  <p>“Off-TV Remote” (Әдепкі режим)</p>	Теледидардың қашықтан басқару пультіні өшіріңіз.
	<p><b>Көгілдір жыпылықтайды X1</b></p>  <p>“Samsung-TV Remote”</p>	Samsung теледидарының ИҚ қашықтан басқару пультіні қосыңыз.
	<p><b>Көк түспен жыпылықтайды X1</b></p>  <p>“All-TV Remote”</p>	Басқа теледидардың ИҚ қашықтан басқару пультіні қосыңыз.

# 04 SOUNDBAR ҚҰРЫЛҒЫСЫН ЖАЛҒАУ

## Soundbar құрылғысын жалғау

Soundbar құрылғысын электрлік розеткаға қосу үшін, қуат компоненттерін мына ретпен пайдаланыңыз:

- Қажетті электр қуаты мен қуат шығыны туралы қосымша ақпарат алу үшін өнімге жапсырылған жапсырманы қараңыз. (Затбелгі: Soundbar негізгі құрылғысының астыңғы жағы)
1. Алдымен қуат кабелін АТ/ТТ адаптеріне жалғаңыз.  
АТ/ТТ адаптерін (қуат кабелі арқылы) Soundbar құрылғысына жалғаңыз.
  2. Қуат кабелін қабырға розеткасына жалғаңыз.

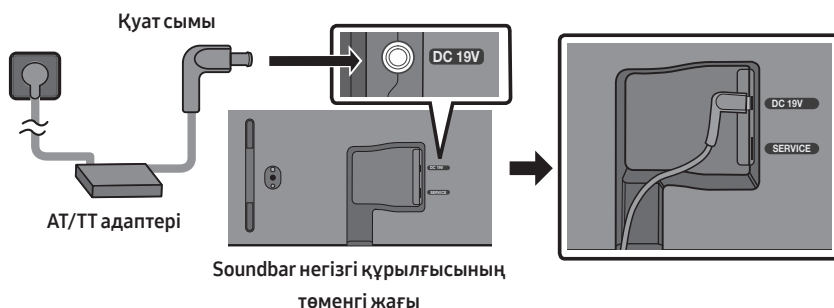

### ЕСКЕРТПЕЛЕР

- Құрылғы қосылған кезде, қуат сымын ажыратып, қайта жалғайтын болсаңыз, Soundbar құрылғысы автоматты түрде қосылады.
- АТ/ТТ адаптерінің үстел не еденге тегіс қойылғанына көз жеткізіңіз. АТ/ТТ адаптерін АТ сымының кірісін жоғары қаратып ілінгендей етіп қойсаңыз, адаптердің ішіне су не басқа да бөгде заттар еніп, адаптердің ақаулығын тудыруы мүмкін.

## Samsung Wireless Rear Kit және сабвуферді саундбарға қосу

Samsung сымсыз артқы колонка жинағын (SWA-9200S, бөлек сатылады) және сымсыз сабвуферді (SWA-W510, бөлек сатылады) Soundbar құрылғысына жалғау арқылы шынайы сымсыз көлемдік дыбыс өрісін кеңейтіңіз. Қосылымдар туралы толық ақпаратты Samsung сымсыз артқы колонка жинағы мен сымсыз сабвуфердің нұсқаулығынан қараңыз.

# 05 ТЕЛЕДИДАРҒА ҚОСЫЛУ

## HDMI ARC (Кері дыбыс арнасы) қолдайтын теледидарды жалғау

### ⚠ ЕСКЕРТУ

- HDMI кабелі және оптикалық кабель жалғанған кезде, алдымен HDMI сигналы қабылданады.
- Теледидар мен Soundbar құрылғысы арасында HDMI кабелін жалғау үшін ARC деп белгіленген клеммаларды міндетті түрде жалғаңыз. Әйтпесе теледидар дыбысы шықпауы мүмкін.
- Ұсынылатын кабель — HDMI.org сертификаттаған HDMI кабелі.

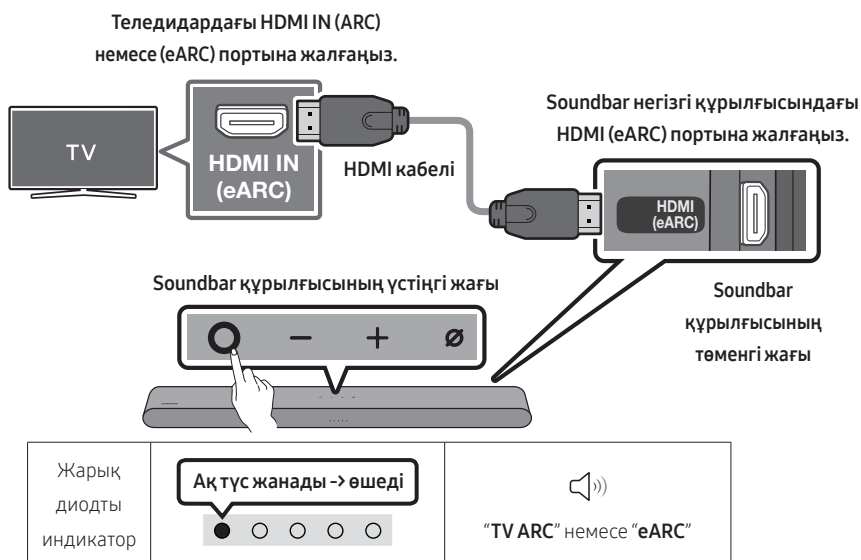

1. Soundbar құрылғысы мен теледидар өшірілген кезде, суретте көрсетілгендей HDMI кабелін жалғаңыз.
2. Soundbar құрылғысы мен теледидарды қосыңыз.
3. Теледидар дыбысы Soundbar құрылғысынан шығады.
  - Теледидардың дыбысы шықпаса, “TV ARC” немесе “eARC” режимін таңдау үшін Soundbar құрылғысының жоғарғы жағындағы **○ (Көп функциялы)** түймесін немесе қашықтан басқару құралындағы **☞ (Бастапқы көз)** түймесін басыңыз.
  - eARC құрылғысына жалғау үшін теледидардың мәзіріндегі eARC функциясы “Қосулы” күйіне орнатылуы керек. Параметр туралы мәліметтерді теледидардың пайдаланушы нұсқаулығынан қараңыз. (мысалы, Samsung теледидары : Басты (🏠) → Мәзір → Баптаулар (⚙) → Барлық баптаулар (⚙) → Дыбыс → Маман параметрлері → HDMI-eARC режимі (Авт-ы))

- Егер дыбыс шықпаса, HDMI кабелінің байланысын қайта тексеріңіз.
- Soundbar құрылғысындағы дыбыс деңгейін өзгерту үшін теледидардың қашықтан басқару құралындағы дыбыс деңгейін реттеу түймелерін пайдаланыңыз.

#### **ЕСКЕРТПЕЛЕР**

- HDMI ARC (Кері дыбыс арнасы) қолдайтын теледидарды HDMI кабелі арқылы Soundbar құрылғысына жалғаған кезде сандық бейне және дыбыс деректерін бөлек оптикалық кабельді жалғамай-ақ таратуға болады.
- Мүмкін болса, өзекшесіз HDMI кабелін пайдалануға кеңес береміз. Өзекшесі бар HDMI кабелін пайдаланатын болсаңыз, диаметрі 14 мм-ден аз болатынын пайдаланыңыз.
- HDMI кабелі ARC функциясын қолдамаса, бұл функция қолжетімді емес.
- Арнадағы дыбыс Dolby Digital жүйесінде кодталып, теледидардағы “Цифрлық шығыс аудио пішімі” PCM бағдарламасында орнатылған кезде, параметрді Dolby Digital деп өзгертуіңізге кеңес береміз. Теледидардағы параметр өзгерген кезде, дыбыс сапасы жақсарады. (Теледидар мәзірінде теледидардың өндірушісіне байланысты Dolby Digital және PCM үшін басқа сөздер пайдаланылуы мүмкін.)

# Оптикалық кабель арқылы қосылу

## Алдын ала бақылау тізімі

- HDMI кабелі және оптикалық кабель жалғанған кезде, алдымен HDMI сигналы қабылданады.
- Оптокалық кабельді пайдаланған кезде, клеммалардың қақпақтары бар болған жағдайда, қақпақтарды міндетті түрде алып тастаңыз.

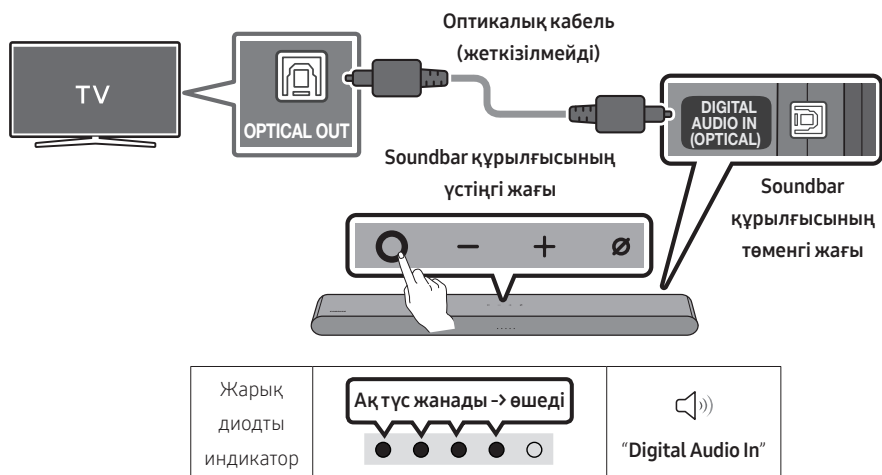

1. Теледидар мен Soundbar құрылғысы өшірулі тұрғанда, Soundbar құрылғысындағы **DIGITAL AUDIO IN (OPTICAL)** портын және теледидардағы OPTICAL шығыс портын суретте көрсетілгендей оптикалық кабель (жеткізілмейді) арқылы жалғаңыз.
2. Soundbar құрылғысы мен теледидарды қосыңыз.
3. Soundbar құрылғысының жоғарғы жағындағы **○ (Көп функциялы)** түймесін немесе қашықтан басқару құралындағы **⏏ (Бастапқы көз)** түймесін басып, **"Digital Audio In"** режимін таңдаңыз. Содан кейін **"Digital Audio In"** хабарламасы шығады.
4. Теледидар дыбысы Soundbar құрылғысынан шығады.





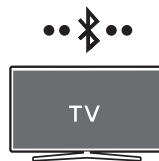

# Bluetooth арқылы қосылу

Samsung теледидары Bluetooth арқылы қосылған кезде, стерео дыбысты кабельдерді қоспай тыңдауға болады.

- Бір уақытта тек бір Samsung теледидарын жалғауға болады.
  - Bluetooth қолдайтын Samsung теледидарын жалғауға болады.
- Теледидардың техникалық сипаттамаларын тексеріңіз.

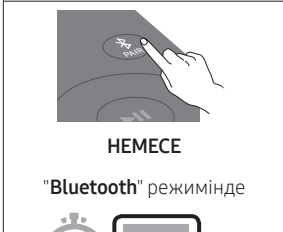

## Бастапқы қосылым

<p>1. <b>Bluetooth арқылы жұптастыру түймесі</b></p>	<p><b>Жарық диодты индикатор</b></p>
 <p>НЕМЕСЕ</p> <p>"Bluetooth" режимінде</p>	<div style="display: flex; justify-content: space-around; align-items: center;"> <div style="border: 1px solid black; padding: 5px; text-align: center;"> <p>Қызыл → жасыл → көк түспен жыпылықтайды</p>  <p>Жұптастыру</p> </div> <div style="font-size: 2em;">→</div> <div style="border: 1px solid black; padding: 5px; text-align: center;"> <p>Көгілдір жыпылықтайды ХЗ</p>  <p>Байланыс аяқталды</p> </div> </div> <ul style="list-style-type: none"> <li>• Жұптастыру аяқталғанша, түрлі-түсті жарық диоды <b>Қызыл</b> → <b>Жасыл</b> → <b>Көк</b> болып кезектесіп өзгереді.</li> </ul>
	<div style="display: flex; align-items: center; justify-content: center;">  <p>"Ready to connect via Bluetooth."</p> </div>

2. Samsung теледидарында Bluetooth режимін таңдаңыз.  
(мысалы, Басты (🏠) → Мәзір → Баптаулар (⚙️) → Барлық баптаулар (⚙️) → Дыбыс → Дыбыс шығысы → Bluetooth динамиктері тізімі → S-Series Soundbar (Bluetooth))
3. Теледидар экранындағы тізімнен **"S-Series Soundbar"** тармағын таңдаңыз. Қолжетімді Soundbar құрылғысы теледидардың Bluetooth құрылғылары тізімінде **"Жұптастыруды қажет етеді"** немесе **"Жұптастырылған"** деген жазумен көрсетіледі. Samsung теледидарын Soundbar құрылғысына қосу үшін хабарды таңдап, байланыс орнатыңыз.
4. Енді Samsung теледидарының дыбысын Soundbar құрылғысынан тыңдауға болады.
  - Soundbar құрылғысы мен Samsung теледидарының арасында байланыс журналы бар болса, Soundbar құрылғысы **"Bluetooth"** режиміне өзгеріп, автоматты түрде қосылады.

## Құрылғы қосылмаған жағдайда

- Samsung теледидарының динамиктер тізімінде Soundbar құрылғысы (мысалы, **S-Series Soundbar**) бар болса, оны жойыңыз.
- Содан кейін 1-3 қадамдарын қайталаңыз.

## Samsung теледидарынан Soundbar құрылғысын ажырату

“Bluetooth” режимінен басқасын таңдау үшін Soundbar құрылғысының жоғарғы жағындағы **○ (Көп функциялы)** түймесін немесе қашықтан басқару құралындағы  **(Бастапқы көз)** түймесін басыңыз.

- Samsung теледидары Soundbar құрылғысынан жауап алуы қажет болғандықтан, ажырату біраз уақытты алады.  
(Samsung теледидарының үлгісіне байланысты қажетті уақыт әртүрлі болуы мүмкін.)

## Bluetooth байланысы бойынша ескертпелер

- Bluetooth байланысы арқылы қосылу үшін жаңа құрылғыны 1 м шеңберінде орналастырыңыз.
- Bluetooth құрылғысын қосқан кезде PIN кодын енгізу қажет болса, «0000» енгізіңіз.
- Soundbar құрылғысы дайын күйде 18 минуттан кейін автоматты түрде өшіріледі.
- Soundbar құрылғысы келесі жағдайларда Bluetooth арқылы іздеуді немесе қосылуды дұрыс атқармауы мүмкін:
  - Егер Soundbar айналасында сымсыз кедергі тудыратын электрондық жабдық немесе электр аппараты болса.
  - Бірнеше Bluetooth құрылғысы Soundbar құрылғысымен үздіксіз жұптасқан жағдайда.
  - Bluetooth құрылғысы өшірулі, орнында емес немесе ақаулықтар болған жағдайда.
- Электрондық құрылғылар да радиокедергілердің пайда болуына себеп болады. Микротолқынды пеш, сымсыз LAN құрылғылары және басқа да электрмагниттік толқын шығаратын құрылғыларды Soundbar негізгі құрылғысынан алшақ ұстаңыз.
- **Сақтық шаралары: Егер сіз Bluetooth желісін қоссаңыз/өшірсеңіз, Soundbar автоматты түрде қайта іске қосылады.**
  - Bluetooth портын өшіру әдісі : Bluetooth қызметін қосу/өшіру үшін Soundbar құрылғысының қашықтан басқару пультіндегі **TONE CONTROL** түймесін 30 секунд басып тұрыңыз.

# Wi-Fi арқылы жалғау

## Алдын ала қосылымның тексеру тізімі

- Wi-Fi қосылымы тек Samsung теледидарында қолжетімді.
  - **Сымсыз маршрутизатор (Wi-Fi)** қосылғанын және **теледидар маршрутизаторға жалғанғанын** тексеріңіз.
  - Теледидар мен Soundbar құрылғысы бірдей сымсыз желісіне (Wi-Fi) жалғануы керек.
  - Егер сымсыз маршрутизатор (Wi-Fi) DFS арнасын пайдаланса, теледидар мен Soundbar құрылғысы арасында Wi-Fi қосылымын орнату мүмкін болмайды. Мәліметтерді алу үшін интернет қызметінің провайдеріне хабарласыңыз.
  - Өндірілген жылға байланысты мәзірлер әртүрлі болатындықтан, теледидардың нұсқаулығын қараңыз.
  - Теледидарды Soundbar құрылғысына Wi-Fi қосылымы арқылы жалғау үшін Soundbar құрылғысын алдымен сымсыз маршрутизаторға жалғаңыз. Wi-Fi қосылымын орнату әдісі туралы мәліметтерді 30-беттен қараңыз.
1. Soundbar құрылғысының Wi-Fi қосылымы туралы қосымша ақпаратты 30-беттегі **“2-әдіс. Wi-Fi (сымсыз желі) арқылы қосылу”** бөлімінен қараңыз.
  2. Аудио мәзірін пайдалану арқылы теледидардың кіріс көзін Soundbar құрылғысына өзгертіңіз.
    - **2017 жылы немесе одан кейін шығарылған Samsung теледидарлары**  
Басты (🏠) → Мәзір → Баптаулар (⚙️) → Барлық баптаулар (⚙️) → Дыбыс → Дыбыс шығысы → S-Series Soundbar (Wi-Fi)

## ЕСКЕРТПЕ

- **Сақтық шаралары: Wi-Fi желісін қосқан/өшірген кезде, Soundbar құрылғысы автоматты түрде қайта іске қосылады.**
  - Wi-Fi портын өшіру әдісі : Wi-Fi желісін қосу/өшіру үшін Soundbar құрылғысының қашықтан басқару пультіндегі **CH LEVEL** түймесін 30 секунд басып тұрыңыз.

# Dolby Atmos® қолдайтын теледидарға қосылу

## Алдын ала қосылымның тексеру тізімі

- Dolby Atmos® үшін “TV ARC” немесе “eARC” немесе “Wi-Fi” режимінде қолдау көрсетіледі.
- Мазмұн Dolby Atmos® қолдайтынын тексеріңіз.

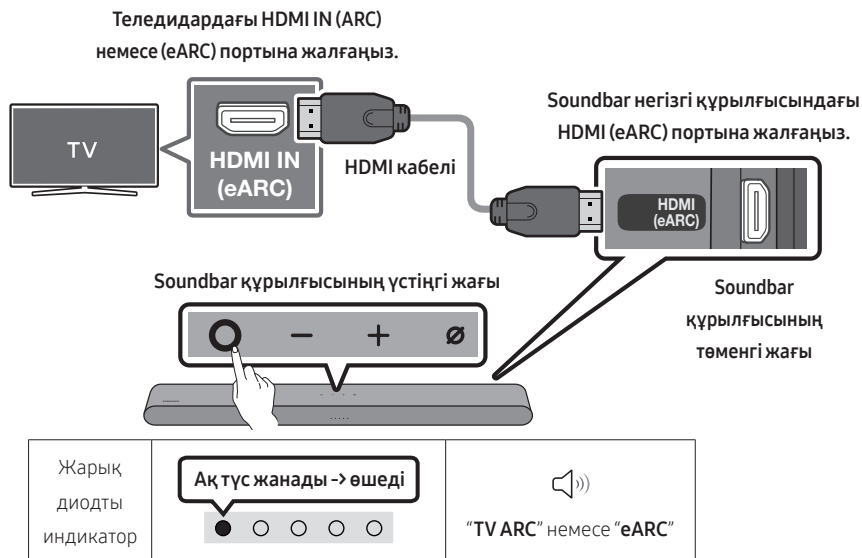

1. Soundbar құрылғысы мен теледидар өшірілген кезде, суретте көрсетілгендей HDMI кабелін жалғаңыз.
2. Soundbar құрылғысы мен теледидарды қосыңыз.
3. Теледидар дыбысы Soundbar құрылғысынан шығады.

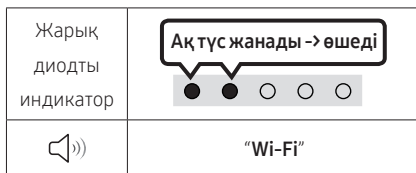

1. Саундбарды және теледидарды бірдей сымсыз желіге (Wi-Fi) қосыңыз.
2. Теледидардың дыбыстық шығысы ретінде саундбарды таңдаңыз.
3. Теледидар дыбысы Soundbar құрылғысынан шығады.

#### ЕСКЕРТПЕЛЕР

- **Dolby Atmos® функциясын BD ойнатқышында немесе теледидарға қосылған басқа құрылғыда конфигурациялау.**

BD ойнатқышының немесе басқа құрылғының параметрлері мәзірінде дыбыс шығысының параметрлерін ашып, Bitstream үшін "Шифрлаусыз" таңдалғанын тексеріңіз. Мысалы, Samsung BD ойнатқышында Басты мәзір → Дыбыс → Сандық шығыс тармағына өтіп, Bitstream (өңделмеген) опциясын таңдаңыз.

- **Бұл функция кейбір Samsung теледидарларында және кейбір саундбар модельдерінде қолжетімді.**

## Q-Symphony функциясын пайдалану

- Soundbar құрылғысы Q-Symphony функциясын қолдайтын Samsung теледидарына қосылған кезде, дыбысты Soundbar құрылғысы мен теледидар арқылы бір уақытта ойнатуға болады. Егер Q-Symphony функциясын пайдалансаңыз, теледидарда ойнатылатын көлемді дыбыс қанық, 3D көлемді дыбыс әсерін сезуге мүмкіндік береді.
- Soundbar құрылғысы қосылған кезде, теледидарда “Q-Symphony” мәзірі пайда болады. Баптаулар (⚙️) → Барлық баптаулар (⚙️) → Дыбыс → Дыбыс шығысы
- ТД мәзірінің мысалы: **Q-Symphony**

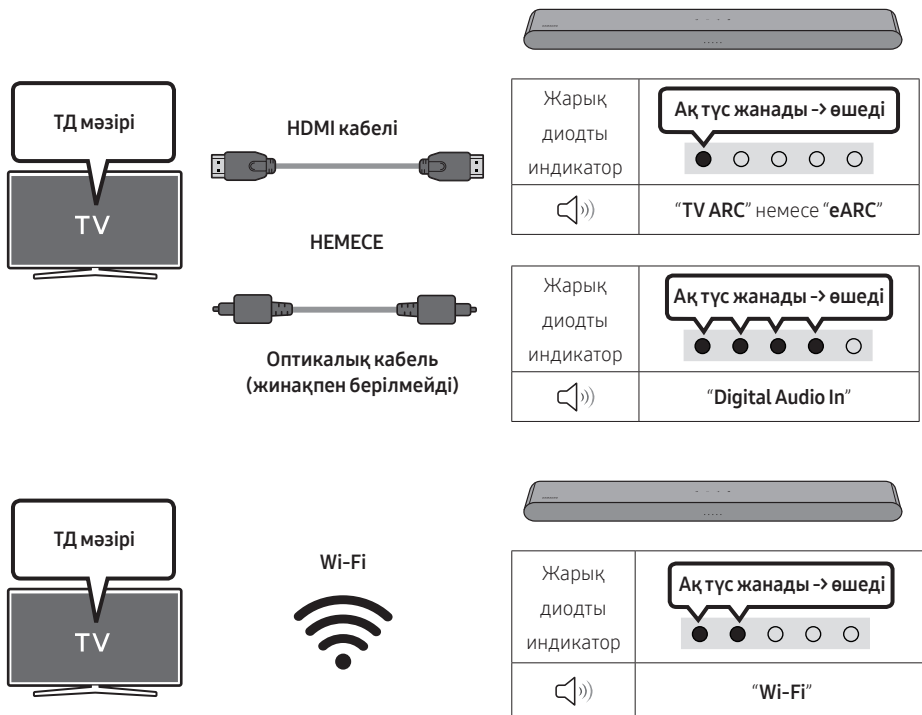

### ЕСКЕРТПЕЛЕП

- Бұл функция теледидар қолдайтын Codec стандартымен басқарылады.
- Бұл функцияны тек HDMI кабелі немесе Оптикалық кабель (жинақпен бірге берілмейді) немесе Wi-Fi желісі қосылған кезде ғана қолдануға болады.
- ТД үлгісіне қарай көрсетілген хабарлама әртүрлі болуы мүмкін.
- Теледидар мен Soundbar құрылғысының бір сымсыз маршрутизаторға/жиілікке жалғанғандығына көз жеткізіңіз.
- Бұл функцияны кейбір Samsung TV құрылғыларында және кейбір Soundbar үлгілерінде қолдануға болады.

# SpaceFit Sound пайдалану

Тыңдау кеңістіктерін сараптау арқылы оңтайландырылған дыбыс сапасын қамтамасыз етеді.

## 1-әдіс. Саундбар арқылы қосылу



Бұл функцияны қосу үшін саундбардың қашықтан басқару құралымен SpaceFit Sound режимін қосыңыз.

( (Дыбысты басқару) → "SpaceFit Sound Off" → ▲ ( Жоғары ) → "SpaceFit Sound On")

- Бұл барлық дыбыстық режимдерде қолжетімді.

## 2-әдіс. Теледидар арқылы қосылу

Бұл функцияны қосу үшін Samsung теледидарыңыздың мәзірінде **Бейімделетін дыбыс+** режимін қосыңыз.

(Басты () → Мәзір → Баптаулар () → Барлық баптаулар () → Жалпы → Зерделі режим параметрлері → Бейімделетін дыбыс+)

- Теледидарда **Бейімделетін дыбыс+** режимін қоссаңыз, саундбардағы дыбыстық режим **Бейімделетін дыбыс+** деп автоматты түрде өзгереді.

## ЕСКЕРТПЕ

- Бұл функция саундбар кейбір Samsung теледидарларына қосылғанда жұмыс істейді.

# 06 СЫРТҚЫ ҚҰРЫЛҒЫНЫ ҚОСУ

## Оптикалық кабель арқылы қосылу

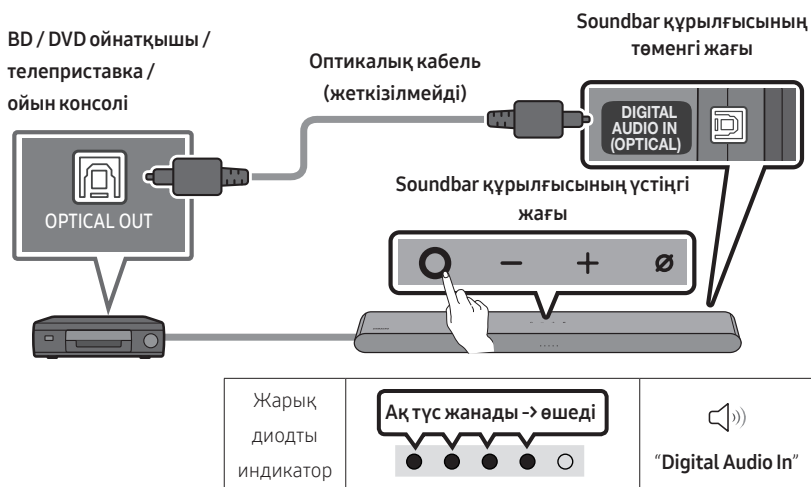

1. Сыртқы құрылғы мен Soundbar құрылғысы өшірулі тұрғанда, Soundbar құрылғысындағы **DIGITAL AUDIO IN (OPTICAL)** портын және сыртқы құрылғыдағы OPTICAL шығыс портын суретте көрсетілгендей оптикалық кабель (жеткізілмейді) арқылы жалғаңыз.
2. Soundbar құрылғысы мен сыртқы құрылғыны қосыңыз.
3. Soundbar құрылғысының жоғарғы жағындағы **○ (Көп функциялы)** түймесін немесе қашықтан басқару құралындағы **⇒ (Бастапқы көз)** түймесін басып, “Digital Audio In” режимін таңдаңыз. Содан кейін “Digital Audio In” хабарламасы шығады.
4. Сыртқы құрылғы дыбысы Soundbar құрылғысынан шығады.



# 07 МОБИЛЬДІ ҚҰРЫЛҒЫНЫ ҚОСУ

## 1-әдіс. Bluetooth арқылы қосылу

Мобильді құрылғы Bluetooth арқылы қосылған кезде, стерео дыбысты кабельдерсіз естуге болады.

- Жұптасқан Bluetooth құрылғысын Soundbar құрылғысының өшірулі күйінде жалғаған кезде, Soundbar құрылғысы автоматты түрде қосылады.



Мобильді құрылғы

### Бастапқы қосылым

- Жаңа Bluetooth құрылғысына қосылған кезде құрылғының 1 м шеңберінде болғанына көз жеткізіңіз.

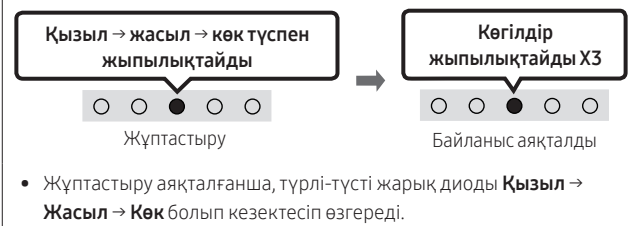
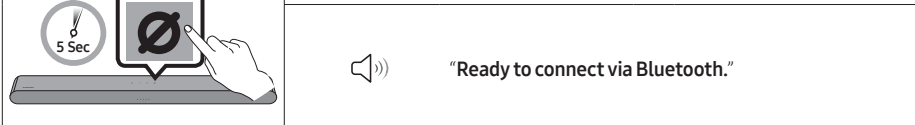
1. Bluetooth арқылы жұптастыру түймесі	Жарық диодты индикатор
 <p>НЕМЕСЕ</p> <p>"Bluetooth" режимінде</p>	 <p>Қызыл → жасыл → көк түспен жыпылықтайды</p> <p>Көгілдір жыпылықтайды X3</p> <p>Жұптастыру</p> <p>Байланыс аяқталды</p> <ul style="list-style-type: none"><li>Жұптастыру аяқталғанша, түрлі-түсті жарық диоды <b>Қызыл</b> → <b>Жасыл</b> → <b>Көк</b> болып кезектесіп өзгереді.</li></ul>
 <p>"Ready to connect via Bluetooth."</p>	

2. Құрылғыда пайда болған тізімнен "S-Series Soundbar" тармағын таңдаңыз.

3. Музыка файлдарын Bluetooth және Soundbar құрылғысы арқылы қосылған құрылғыдан ойнатыңыз.

### Құрылғы қосылмаған жағдайда

- Мобильді құрылғының динамиктер тізімінде Soundbar құрылғысы (мысалы, S-Series Soundbar) бар болса, оны жойыңыз.
- 1- және 2-қадамды қайталаңыз.

## **Bluetooth байланысы бойынша ескертпелер**

- Bluetooth байланысы арқылы қосылу үшін жаңа құрылғыны 1 м шеңберінде орналастырыңыз.
- Bluetooth құрылғысын қосқан кезде PIN кодын енгізу қажет болса, «0000» енгізіңіз.
- Soundbar құрылғысы дайын күйде 18 минуттан кейін автоматты түрде өшіріледі.
- Soundbar құрылғысы келесі жағдайларда Bluetooth арқылы іздеуді немесе қосылуды дұрыс атқармауы мүмкін:
  - Soundbar құрылғысының айналасында күшті электр өрісі болған жағдайда.
  - Бірнеше Bluetooth құрылғысы Soundbar құрылғысымен үздіксіз жұптасқан жағдайда.
  - Bluetooth құрылғысы өшірулі, орнында емес немесе ақаулықтар болған жағдайда.
- Электрондық құрылғылар да радиокедергілердің пайда болуына себеп болады. Микротолқынды пеш, сымсыз LAN құрылғылары және басқа да электрмагниттік толқын шығаратын құрылғыларды Soundbar негізгі құрылғысынан алшақ ұстаңыз.
- Soundbar құрылғысы SBC деректерін (44,1 кГц, 48 кГц) қолдайды.
- Тек A2DP (AV) функциясын қолдайтын Bluetooth құрылғысына қосылыңыз.
- Soundbar құрылғысын Bluetooth құрылғысына қосқан кезде, оларды бір-біріне мүмкіндігінше жақын орналастырыңыз.
- Soundbar құрылғысы мен Bluetooth құрылғысы неғұрлым бір-бірінен алыс болса, дыбыс сапасы соғұрлым төмен болады. Bluetooth байланысы құрылғылар қосыла алатын аймақтан тыс болғанда үзілуі мүмкін.
- Bluetooth байланысы нашар аймақтарда дұрыс жұмыс істемеуі мүмкін.
- Bluetooth құрылғысы келесі жағдайларда шуды немесе ақаулықты сезуі мүмкін:
  - Дене Bluetooth құрылғысындағы немесе Soundbar құрылғысындағы сигнал трансиверімен жанасқан кезде.
  - Бұрыштарда немесе жақын жерде электрлік өзгерістер болуы мүмкін қабырға немесе аралық қабырға сияқты кедергі болған кезде.
  - Радиокедергілердің медициналық жабдық, микротолқынды пештер және сымсыз LAN құрылғылары сияқты жиіліктер диапазондарында жұмыс істейтін басқа құрылғылармен әсер еткен кезде.
  - Есіктер мен қабырғалар сияқты кедергілер, құрылғылар тиімді ауқымда болса да, дыбыс сапасына бұрынғысынша әсер етуі мүмкін.
- Bluetooth опциясын пайдаланған кезде, Soundbar құрылғысын басқа Bluetooth құрылғыларымен жұптастыруға болмайтынын ескеріңіз.
- Бұл сымсыз құрылғы пайдалану кезінде электр кедергілерін туғызуы мүмкін.

## **Bluetooth құрылғысын Soundbar құрылғысынан ажырату**

Bluetooth құрылғысын Soundbar құралынан ажырата аласыз. Нұсқауларды Bluetooth құрылғысының пайдаланушы нұсқаулығынан қараңыз.

- Soundbar құралы ажыратылады.
- Егер Soundbar құрылғысы Bluetooth құрылғысынан ажыратылған болса, Soundbar құрылғысындағы көп түсті жарық диодты индикатор “Қызыл” түспен үш рет жыпылықтайды.

## **Bluetooth құрылғысынан Soundbar құрылғысын ажырату**

“Bluetooth” режимінен басқасын таңдау үшін Soundbar құрылғысының жоғарғы жағындағы

**○ (Көп функциялы)** түймесін немесе қашықтан басқару құралындағы  **(Бастапқы көз)** түймесін басыңыз.

- Ажырау процесі біраз уақыт алады, себебі Bluetooth құрылғысы Soundbar құрылғысынан жауап алуы керек. (Bluetooth құрылғысына байланысты ажырау уақыты әртүрлі болады)

## 2-әдіс. Wi-Fi (сымсыз желі) арқылы қосылу

Soundbar құрылғысын сымсыз желі (Wi-Fi) арқылы мобильді құрылғыға қосу үшін **SmartThings** бағдарламасы қажет.

### Бастапқы қосылым

1. **SmartThings** қолданбасын мобильді құрылғыңыздан (смартфон немесе планшет) орнатыңыз және іске қосыңыз.
2. Қолданбада Soundbar құрылғысын қосу үшін экрандағы нұсқауларды орындаңыз.
  - Автоматты қалқымалы мәзір (төменде берілген екінші экран суреті) кейбір құрылғыларда шықпауы мүмкін.  
Егер ашылмалы терезе пайда болмаса, **Home** экранында “+” түймесін басыңыз. Soundbar құрылғысы қолданбаға қосылады.
  - Төмендегі иллюстрация қолданба нұсқасына сай өзгеріп отыруы мүмкін.

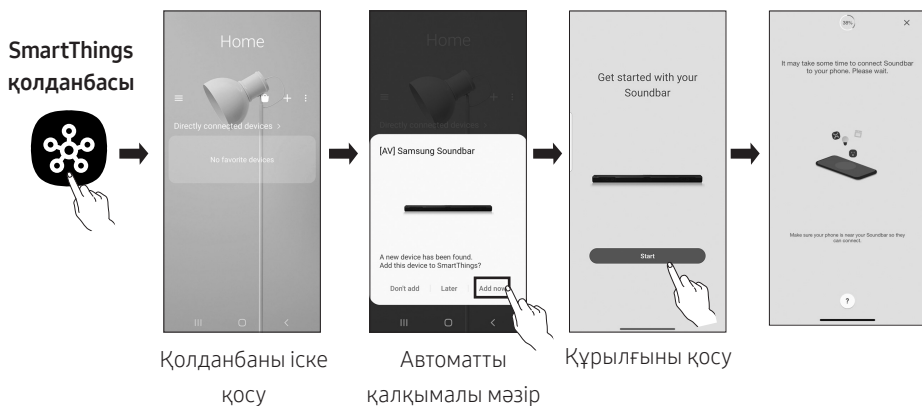

### Wi-Fi қосылымын өзгерту үшін

1. Мобильді құрылғыдан (смартфон немесе планшет) **SmartThings** қолданбасын іске қосыңыз.
2. Қолданбада тіркелген Soundbar құрылғысын жойып, оны қайтадан қосыңыз.

## Group Play мүмкіндігін пайдалану

- Бұл мүмкіндікті пайдалану үшін Soundbar құрылғысын **SmartThings** қолданбасына қосыңыз.
- Бұл мүмкіндікті қосу үшін 5 ГГц жиілікте бір Wi-Fi желісіне кемінде екі аудио құрылғыны қосыңыз.
- Бұл мүмкіндік 2024 жылы немесе одан кейін шығарылған Wi-Fi желісін қолдайтын Samsung дыбыстық құрылғыларда бар.
- Бұл мүмкіндік TD дыбысын қолдамайды.

### Group Play функциясын орнату

1. Мобильді құрылғыдағы **SmartThings** қолданбасын іске қосыңыз.
2. “**2-әдіс. Wi-Fi (сымсыз желі) арқылы қосылу**” → “**2-қадам (Құрылғыны тіркеу)**” бөліміндегі нұсқауларға сәйкес Soundbar жүйесін SmartThings қолданбасына қосыңыз.
3. Soundbar картасын түртіңіз.
4. Мобильді құрылғыдағы аудио құрылғысы белгішесінің астындағы **Топ жасау** түймесін түртіңіз.
  - **Топ жасау** түймесі Soundbar құрылғысы Wi-Fi режимінде болған кезде ғана пайда болады.
  - Soundbar TD дыбысын ойнатып жатса, топ құру кезінде TD қосылымы ажыратылады.
5. **Group Play** мүмкіндігін қосу.
6. Тізімнен қажетті құрылғыны таңдап, **Қолдану** түймесін түртіңіз.
  - Ең көбі 4 құрылғы қосуға болады.
  - **Group Play** мүмкіндігімен дыбыс тек негізгі құрылғы арқылы шығады.
  - Негізгі құрылғыға қосылған құрылғы басқа көзге ауысқанда, құрылғы топтан автоматты түрде жойылады.
  - Негізгі құрылғы TD-ға қосылған болса, құрылғы топ автоматты түрде жойылады.

### Group Play мүмкіндігін өшіру

1. Аудио құрылғысының картасын түртіңіз.
2. Мобильді құрылғыдағы аудио құрылғысы белгішесінің астындағы **Топты өңдеу** түймесін түртіңіз.
3. **Group Play** мүмкіндігін өшіру.
  - Жеке құрылғыны өшіру үшін тізімнен құрылғы жанындағы құсбелгіні алып тастап, **Қолдану** түймесін түртіңіз.

## Apple AirPlay арқылы қосылу

- Бұл мүмкіндіктің кейбір елдерде қолжетімді болмауы мүмкін.
- Бұл Samsung Soundbar құрылғысы AirPlay құрылғысына қолдау көрсетеді және ол үшін iOS 13.4 не кейінірек нұсқасы қажет.
- Soundbar құрылғысында AirPlay функциясын қосу үшін алдымен құрылғыны Samsung **SmartThings** қолданбасына тіркеп, қолданбаның шарттары мен талаптарына келісуіңіз керек.
- Саундбардың қуаты қосылуы және Apple құрылғысымен бірдей Wi-Fi желісіне қосылуы екенін тексеріңіз.

AirPlay арқылы Apple құрылғыларынан Samsung саундбарына музыканы, подкасттарды және басқа аудионы ағындатуға болады.

- AirPlay функциясын қолдайтын қолданбада я болмаса iPhone, iPad немесе Mac құрылғыңыздың «Басқару орталығы» тармағында  тармағын таңдаңыз.
- Ағымдағы аудионы ойнату үшін қолжетімді құрылғылар тізімінен саундбарды таңдаңыз.

# Tap Sound функциясын пайдалану

Soundbar арқылы мобильді құрылғыдан дыбысты ойнату үшін мобильді құрылғымен Soundbar құрылғысын түртіңіз.

- Мобильді құрылғыға байланысты бұл функцияға қолдау көрсетілмеуі мүмкін.
- Бұл функция Android 8.1 немесе одан кейінгі нұсқадағы Samsung мобильді құрылғыларымен ғана үйлесімді.

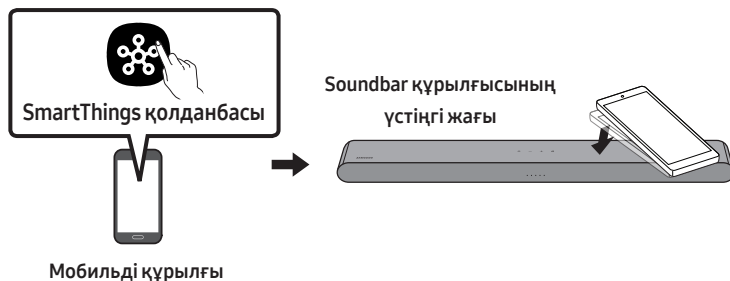

1. Мобильді құрылғыдағы **Tap Sound** функциясын қосыңыз.
  - Функцияны қосу жолы туралы мәліметтерді төмендегі “**Tap Sound функциясын іске қосу**” бөлімінен қараңыз.
2. Soundbar белгісін мобильді құрылғымен түртіңіз. Көрсетілген хабарлама терезесіндегі “**Start now**” опциясын таңдаңыз. Bluetooth арқылы мобильді құрылғы мен Soundbar арасында байланыс орнатылады.
3. Soundbar арқылы мобильді құрылғыдан дыбысты ойнатыңыз.
  - Бұл функция құрылғы Soundbar жүйесін түрткен кезде орын алатын дірілді анықтау арқылы мобильді құрылғыны Soundbar құрылғысына Bluetooth арқылы қосады.
  - Мобильді құрылғының Soundbar құрылғысының өткір бұрышына тимейтініне көз жеткізіңіз. Soundbar немесе мобильді құрылғы сырылуы немесе зақымдалуы мүмкін.
  - Мобильді құрылғыны қабына салған жөн. Soundbar құрылғысының жоғарғы бөлігіндегі кең аймақты, шамадан тыс күш жұмсамай, аздап түртіңіз.
  - Бұл функцияны пайдалану үшін **SmartThings** қолданбасын соңғы нұсқасына дейін жаңартыңыз. Қолданбаның нұсқасына байланысты функцияға қолдау көрсетілмеуі мүмкін.

## Tap Sound функциясын іске қосу

**Tap View, Tap Sound** функциясын қосу үшін **SmartThings** қолданбасын пайдаланыңыз.

1. Мобильді құрылғыдағы **SmartThings** қолданбасын іске қосыңыз.
2. Мобильді құрылғыда көрсетілген **SmartThings** қолданбасының экранында (☰ → ⚙️) белгішесін таңдаңыз.
3. Мобильді құрылғы Soundbar құрылғысына жақындаған кезде, функцияның жұмыс істеуіне мүмкіндік беру үшін “**Tap View, Tap Sound**” функциясын қосулы күйге орнатыңыз.

## **ЕСКЕРТПЕЛЕР**

- Мобильді құрылғы қуатты үнемдеу режимінде болған кезде, **Tap Sound** функциясы жұмыс істемейді.
- Егер Soundbar құрылғысының жанында электрлік құрылғылар сияқты радио кедергілер тудыратын құрылғылар болса, **Tap Sound** функциясы жұмыс істемейді мүмкін. Радио кедергі тудыра алатын құрылғылардың Soundbar құрылғысынан жеткілікті қашықтықта орналасқанына көз жеткізіңіз.

# 08 ҚАБЫРҒАҒА БЕКІТКІШТІ ОРНАТУ

## Орнату кезіндегі сақтық шаралары

- Тек тік қабырғаға орнатыңыз.
- Температурасы жоғары немесе ылғалды жерлерде орнатпаңыз.
- Қабырғаның беріктігі өнімнің салмағын ұстап тұру үшін жеткілікті екендігіне көз жеткізіңіз. Жеткіліксіз болса, қабырғаны қатайтыңыз немесе басқа орнату нүктесін таңдаңыз.
- Қабырғаңызға (гипскартон, темір тақта, ағаш және т.б.) сәйкес келетін бекіткіш бұрандаларды немесе бекіткіштерді сатып алып пайдаланыңыз. Мүмкін болса, қабырға тіректеріне тіреуіш бұрандаларды бекітіңіз.
- Soundbar құрылғысын бекіткіңіз келген қабырғаның қалыңдығы мен түріне байланысты қабырғаға бекіткіш бұрандаларды сатып алыңыз.
  - Диаметрі: M5
  - Ұзындығы: 35 мм немесе одан ұзынырақ ұсынылады.
- Soundbar құрылғысын қабырғаға орнатар алдында кабельдерді құрылғыдан сыртқы құрылғыларға жалғаңыз.
- Орнатар алдында құрылғының өшіп тұрғанына және қуат көзінен ажыратылғанына көз жеткізіңіз. Әйтпесе, ток соғуы мүмкін.

## Қабырғаға бекіткіш компоненттері



Қабырғаға бекіткіш бағыттаушы



x 2



x 2

(M4 x L10)

Тұтқыш бұранда

Бұранда



x 2

Қабырғаға бекіткіш кронштейн

### 1. Қабырғаға бекіткіш бағыттаушы

қабырғаға орнатыңыз.

- **Қабырғаға бекіткіш бағыттаушы** бір деңгейде болуы керек.
- Егер ТД қабырғада бекітілген болса, Soundbar құрылғысын ТД астынан кем дегенде 5 см төмен орнатыңыз.



TV



5 см немесе көбірек

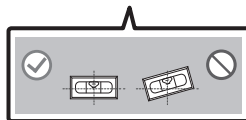
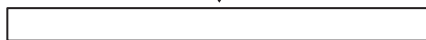



2. **Қабырғаға бекіткіш бағыттаушының орта сызығын** теледидардың ортасымен (Soundbar құрылғысын теледидар астына орнатсаңыз) туралаңыз, содан кейін **Қабырғаға бекіткіш бағыттаушы** таспа арқылы қабырғаға бекітіңіз.

- Егер теледидар астына орнатпасаңыз, **Орта сызық** орнату аймағының ортасына орналастырылуы керек.

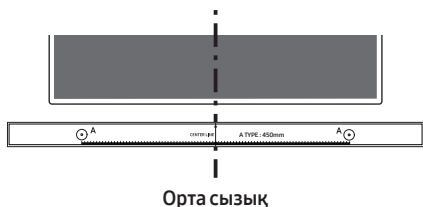

3. Саңылаулар орнын белгілеу үшін қаламды пайдаланып, **Қабырғаға бекіткіш бағыттаушы** элементін алып тастаңыз.

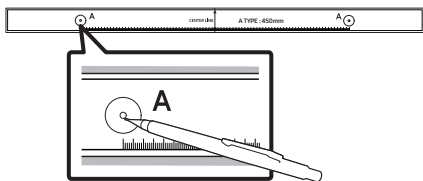

4. Сәйкес өлшемді бұрғыны пайдалана отырып, қабырғадағы әр белгіге бұрғылап тесік тесіңіз.

- Егер белгілер шпилькалардың позицияларына сәйкес келмесе, тірек бұрандаларын салмас бұрын, саңылауларға тиісті анкерлерді салыңыз. Егер сіз анкерлерді қолдансаңыз, онда бұрғылайтын тесіктер көлемі қолданылатын анкерлер үшін жеткілікті түрде үлкен екеніне көз жеткізіңіз.

5. Бұранданы (жинақпен берілмейді) әрбір **Тұтқыш бұранда** арқылы итеріп, әр бұранданы тірек бұранда тесігіне мықтап бекітіңіз.

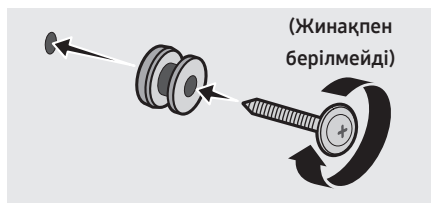

6. Бұранданы пайдаланып, 2 **Қабырғаға бекіткіш кронштейн** Soundbar құрылғысының астына дұрыс бағытта орнатыңыз.

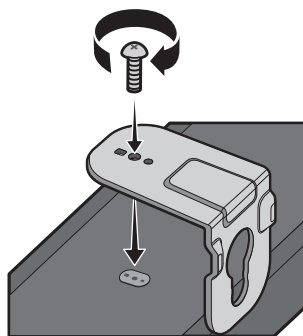

- Құрастырып жатқанда, **Қабырғаға бекіткіш кронштейн** аспа бөлігі Soundbar артқы панелінде орналасқанына көз жеткізіңіз.

**Soundbar құрылғысының артқы жағы**

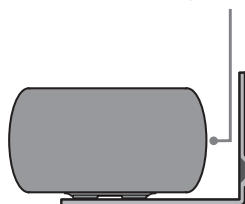

**Soundbar құрылғысының оң жақ шеті**

- Модельге байланысты іс жүзіндегі өнім жоғарыдағы кескіннен басқаша көрінуі мүмкін.

7. Бекітілген **Қабырғаға бекіткіш кронштейн** бар Soundbar құрылғысын қабырғадағы **Тұтқыш бұранда** **Қабырғаға бекіткіш кронштейн** ілу арқылы орнатыңыз.

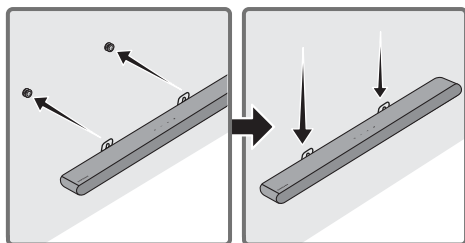

8. Төменде көрсетілген **Қабырғаға бекіткіш кронштейн** **Тұтқыш бұранда** қауіпсіз тірелетіндей Soundbar құрылғысын төмен қарай сырғытыңыз.

- **Тұтқыш бұранда** **Қабырғаға бекіткіш кронштейн** кең (астыңғы) бөліміне салып, содан кейін **Қабырғаға бекіткіш кронштейн** **Тұтқыш бұранда** қауіпсіз тірелетіндей **Қабырғаға бекіткіш кронштейн** төмен қарай сырғытыңыз.

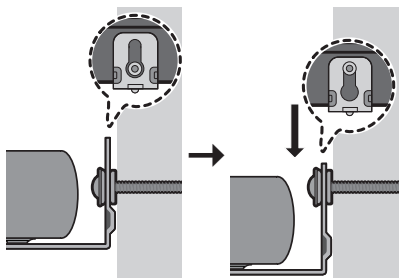

## 09 SOUNDBAR ҚҰРЫЛҒЫСЫН ТЕЛЕДИДАР АЛДЫНА ОРНАТУ

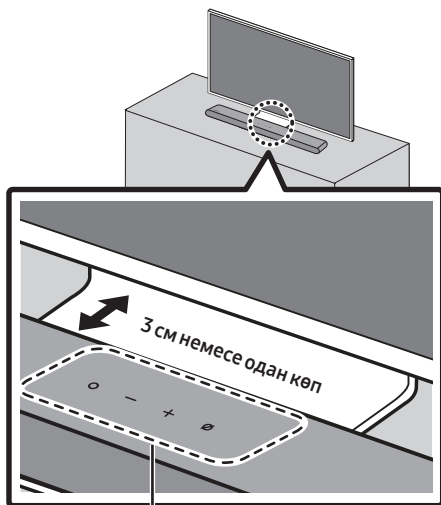

Микрофондар

Саундбардың ортасын кескінде көрсетілгендей теледидардың ортасына туралаңыз. Осы уақытта дауысты тану функциясына кедергі келмейтіндей, Soundbar құрылғысын теледидардан кемінде 3 см алыс орналастырыңыз.

### ЕСКЕРТПЕЛЕР

- Soundbar құрылғысының тегіс әрі қатты бетке қойылғанына көз жеткізіңіз.
- Теледидар мен Soundbar құрылғысы арасындағы бос орын жеткіліксіз болса, дауыс тану және акустика мәселелері туындауы мүмкін.

# 10 БАҒДАРЛАМАЛЫҚ ЖАСАҚТАМАНЫ ЖАҢАРТУ

## Автоматты түрде жаңарту

Soundbar құрылғысы интернетке қосылған кезде, Soundbar құрылғысы өшірілген болса да, бағдарламалық жасақтаманы жаңарту автоматты түрде жүзеге асырылады.

- Автоматты түрде жаңарту функциясын пайдалану үшін, Soundbar құрылғысы интернетке қосылып тұруы керек. Soundbar құрылғысының қуат сымы ажыратылса немесе қуат өшірілсе, Soundbar құрылғысына қосылған Wi-Fi желісі ажыратылады. Егер қуат көзінен ажыратылған болса, қуат қайта қосылған кезде немесе қуат сымын қайта жалғаған кезде, Soundbar құрылғысын іске қосып, содан кейін оны интернетке қайта қосыңыз.

## USB арқылы жаңарту

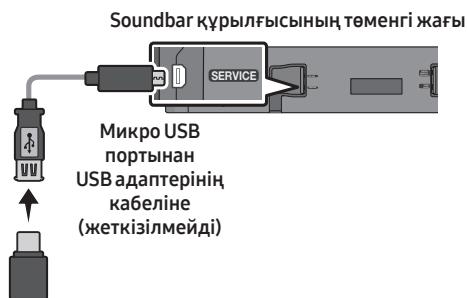

Болашақта Samsung компаниясы Soundbar жүйесінің микробағдарламасы үшін жаңартуларды ұсынуы мүмкін.

Жаңарту қолжетімді болғанда, Soundbar құрылғысының **SERVICE** портына микробағдарлама жаңартымын қамтитын USB дискісін жалғау арқылы Soundbar құрылғысын жаңартуға болады.

1. Веб-сайтқа ([www.samsung.com](http://www.samsung.com)) өтіңіз → тұтынушыны қолдау мәзірінен модель атауын іздеңіз.
  - Жаңарту туралы қосымша ақпарат алу үшін жаңарту нұсқаулығын қараңыз.
2. Жаңарту файлы (USB түрі) жүктеп алыңыз.
3. Файл атауы бар қалтаны жасау үшін файлды мұрағаттан шығарыңыз.
4. Жасалған қалтаны USB жадында сақтап, содан кейін оны Soundbar құрылғысына қосыңыз.
5. Soundbar құрылғысын қосыңыз. Содан кейін құрылғы 3 минут ішінде жаңартылады.



- Жаңарту кезінде құрылғыны өшірмеңіз және USB жадын ажыратпаңыз.
- Егер бағдарламалық құрал жаңартуы аяқталғаннан кейін сары жарық диод жанса, бұл қосымша жаңарту орындалып жатқанын білдіреді. Мұндай жағдайда қуатты өшірмеңіз немесе USB құрылғысын алып тастамаңыз.
- Егер жаңарту жалғастырылмаса, Soundbar қуат сымын қайта жалғаңыз.
- Соңғы нұсқа орнатылған кезде, жаңарту орындалмайды.
- USB түріне байланысты жаңартуға қолдау көрсетілмеуі мүмкін.
- Жаңарту файлы қолжетімді бомласа



- Жаңарту файлының нұсқасы бірдей немесе төменірек болса



## Қалпына келтіру

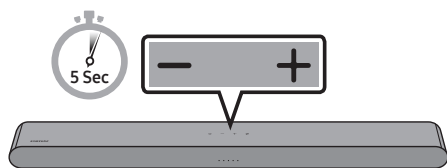

Soundbar құрылғысы қосылған кезде, корпустағы **— + (Дыбыс деңгейі)** түймелерін бір уақытта кем дегенде 5 секунд басып тұрыңыз. Жарық диодты дисплей төменде көрсетілгендей өзгереді, одан кейін Soundbar бастапқы қалпына келтіріледі.

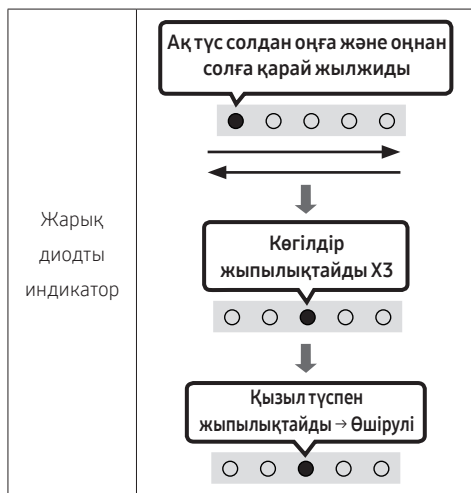

### ⚠ ЕСКЕРТУ

- Soundbar құрылғысының барлық параметрлері қалпына келтіріледі. Мұны міндетті түрде тек қалпына келтіру қажет болғанда орындаңыз.

## Қауіпсіздік жаңартулары туралы ақпарат

Қауіпсіздік жаңартулары құрылғының қауіпсіздігін жақсарту және жеке ақпаратыңызды қорғау үшін беріледі. Қауіпсіздік жаңартулары туралы қосымша ақпарат алу үшін <https://security.samsungtv.com> веб-сайтына кіріңіз.

- Веб-сайт тек кейбір тілдерді қолдайды.

# 11 АҚАУЛЫҚТАРДЫ ЖОЮ

Көмек сұрамас бұрын, мыналарды тексеріңіз.

## Soundbar қосылмайды.

- Soundbar құрылғысының қуат сымы розеткаға дұрыс салынғанын тексеріңіз.

## Soundbar тұрақсыз жұмыс істейді.

- Қуат сымын суырып алғаннан кейін оны қайтадан салыңыз.
- Сыртқы құрылғының қуатын өшіріп, қосып, әрекетті қайталаңыз.
- Сигнал болмаған кезде, Soundbar құрылғысы белгілі бір уақыт аралығында автоматты түрде өшіріледі. Қуатты қосыңыз. (8-бетті қараңыз.)

## Қашықтан басқару пульті жұмыс істемейді.

- Қашықтан басқару пультін Soundbar панеліне бағыттаңыз.
- Батареяларды жаңасына ауыстырыңыз.

## Саундбардағы қызыл ЖШД индикаторы қосулы қалады.

- Микрофон өшірулі. Микрофонды қосыңыз. (6-бетті қараңыз.)

## Soundbar ешқандай дыбыс шығармайды.

- Soundbar құрылғысының дыбыс деңгейі тым төмен немесе дыбыс өшірілген. Дыбыс деңгейін реттеңіз.
- Кез келген сыртқы құрылғы (STB, Bluetooth құрылғысы, мобильді құрылғы және т.б.) қосылған кезде, сыртқы құрылғының дыбыс деңгейін реттеңіз.
- Теледидар дыбысын шығару үшін Soundbar құрылғысын таңдаңыз. (Samsung теледидары: Басты (🏠) → Мәзір → Баптаулар (⚙️) → Барлық баптаулар (⚙️) → Дыбыс → Дыбыс шығысы → Soundbar құрылғысын таңдаңыз)
- Soundbar құрылғысына қосылған кабель әлсіремеуі керек. Кабельді ажыратып, қайтадан жалғаңыз.
- Қуат кабелін толығымен алып, оны қайтадан қосып, қуат көзін қосыңыз.
- Құрылғыны іске қосып, әрекетті қайталаңыз. (38-бетті қараңыз.)

## Егер теледидар HDMI (eARC) арқылы жалғанбаса.

- HDMI кабелі eARC клеммасына дұрыс жалғанғанын тексеріңіз. (16-бетті қараңыз.)
- Қосылған сыртқы құрылғының (теледидар, телеприставка және т.б.) себебінен қосылу мүмкін емес. Soundbar құрылғысын тікелей жалғаңыз.
- HDMI-CEC теледидарда іске қосылмаған болуы мүмкін. Теледидардың мәзірінде CEC қосыңыз. (Samsung теледидары: Басты (🏠) → Мәзір → Баптаулар (⚙️) → Барлық баптаулар (⚙️) → Қосылым → Сыртқы құрылғы менеджері → Anynet+ (HDMI-CEC) ҚОСУЛЫ)

### Теледидарды HDMI (eARC) режиміне қосқан кезде ешқандай дыбыс жоқ.

- Құрылғы кіріс сигналын ойната алмайды. Теледидардың дыбыс шығысын PCM немесе Dolby Digital жүйесіне өзгертіңіз. (Samsung теледидары үшін: Басты (🏠) → Мәзір → Баптаулар (⚙️) → Барлық баптаулар (⚙️) → Дыбыс → Маман параметрлері → Цифрлық шығыс аудио пішімі)

### Soundbar Bluetooth арқылы қосылмайды.

- Жаңа құрылғыны қосқан кезде қосу үшін Bluetooth бойынша жұптастыру режиміне ауысыңыз. (Қашықтан басқару құралында **PAIR** түймесін немесе корпустағы **⊗** (Микрофонды қосу/өшіру) түймесін 5 секундтан артық басып тұрыңыз.)
- Soundbar құрылғысы басқа құрылғыға қосылған болса, сол құрылғыны ауыстыру үшін, алдымен оны ажыратыңыз.
- Қосу үшін құрылғыдағы Bluetooth динамиктерінің тізімін жойғаннан кейін оны қайта жалғаңыз. (Samsung теледидары: Басты (🏠) → Мәзір → Баптаулар (⚙️) → Барлық баптаулар (⚙️) → Дыбыс → Дыбыс шығысы → Bluetooth динамиктері тізімі)
- Қуат штепселін ажыратып, қайтадан жалғаңыз, содан кейін әрекетті қайталаңыз.
- Құрылғыны іске қосып, әрекетті қайталаңыз. (38-бетті қараңыз.)

### Bluetooth арқылы қосылған кезде дыбыс шығады.

- Кейбір құрылғылар, мысалы, микротолқынды пештер, сымсыз маршрутизаторлар және т.б., Soundbar тақтасына тым жақын орналаса, радио кедергілерді тудыруы мүмкін.
- Егер Bluetooth арқылы жалғанған құрылғы Soundbar тақтасынан тым алыстап кетсе, бұл дыбыстың шығып кетуіне әкелуі мүмкін. Құрылғыны Soundbar тақтасына жақындатыңыз.
- Егер денеңіздің бір бөлігі Bluetooth қабылдағыш-трансиверімен байланыста болса немесе өнім металл жиһазға орнатылса, дыбыс шығып кетуі мүмкін. Орнату ортасы мен пайдалану шарттарын тексеріңіз.

### Wi-Fi желісіне қосылу мүмкін емес.

- Сымсыз роутердің қосұлы болып тұрғанын тексеріңіз.
- Роутерді өшіріңіз, қайтадан қосыңыз және әрекетті қайталаңыз.
- Сымсыз сигнал тым әлсіз болса, Soundbar қосылмайды. Роутерді Soundbar құрылғысына жақынырақ жылжытып немесе мүмкін болса, роутер мен Soundbar арасындағы кедергілерді азайтып көріңіз.
- Сымсыз роутер жаңа болса, желілік динамик параметрлерін қайтадан конфигурациялау керек.
- Soundbar құрылғысы Wi-Fi 6 желісін қолдамайды.

### Soundbar теледидарда автоматты түрде қосылмайды.

- Теледидарды көру кезінде Soundbar құрылғысын өшіргенде, қуатты теледидармен синхрондау қолжетімсіз болады. Алдымен теледидарды өшіріңіз.

### Келесі жағдайларда AVA функциясы қолжетімді емес.

- AVA функциясы Q-Symphony функциясын пайдаланып жатқанда қолжетімді болмайды.
- AVA функциясы микрофон өшірулі кезде қолжетімді болмайды.

## Теледидарды саундбарға қосудан кейін саундбар режимін қостым. Содан кейін теледидардан дыбыс шықпады.

- Саундбар теледидарға қосулы кезде саундбарды мобильді құрылғыға қоссаңыз, саундбар теледидар қосылымын сақтай отырып мобильді құрылғыдан дыбысты шығарады. Осылайша теледидар дыбысы барлық жерге жеткізіледі.
- Мобильді құрылғыны ажыратсаңыз, теледидар дыбысы саундбардан қайтадан шығарылады.

## Soundbar құрылғысы AirPlay функциясында көрінбейді.

- Soundbar құрылғысында AirPlay функциясын қосу үшін алдымен құрылғыны Samsung **SmartThings** қолданбасына тіркеп, қолданбаның шарттары мен талаптарына келісуіңіз керек. (32-бетті қараңыз.)
- Samsung **SmartThings** қолданбасынан Soundbar құрылғысын жойсаңыз, AirPlay функциясы жұмыс істемейді.
- Soundbar құрылғысы мен Apple құрылғысы бір Wi-Fi желісіне қосылғанын тексеріңіз.
- Soundbar құрылғысы iOS 13.4 немесе одан кейінгі нұсқада орнатылған AirPlay функциясымен үйлесімді.

## Group Play мүмкіндігі қосылмаған.

- Аудио құрылғылардың 2024 жылы немесе одан кейін шығарылған жаңа модельдерде екенін тексеріңіз.
- Негізгі құрылғының көзі ретінде Wi-Fi желісіне қосылғанын тексеріңіз.
- Барлық аудио құрылғылардың бір Wi-Fi желісіне қосылғанына көз жеткізіңіз (5 ГГц жиілікте).

## 12 ЛИЦЕНЗИЯ



Dolby, Dolby Atmos, and the double-D symbol are registered trademarks of Dolby Laboratories Licensing Corporation. Manufactured under license from Dolby Laboratories. Confidential unpublished works. Copyright © 2012-2021 Dolby Laboratories. All rights reserved.



For DTS patents, see <http://patents.dts.com>. Manufactured under license from DTS, Inc. or DTS Licensing Limited. DTS, Digital Surround, Virtual:X, and the DTS logo are registered trademarks or trademarks of DTS, Inc. in the United States and other countries. © 2021 DTS, Inc. ALL RIGHTS RESERVED.



The terms HDMI, HDMI High-Definition Multimedia Interface, HDMI Trade dress and the HDMI Logos are trademarks or registered trademarks of HDMI Licensing Administrator, Inc.



Apple, AirPlay, iPad, iPhone, and Mac are trademarks of Apple Inc., registered in the U.S. and other countries and regions.

---

roon  
TESTED

---

Being Roon Tested means that Samsung and Roon have collaborated to ensure you have the best experience using Roon software and Samsung equipment together, so you can just enjoy the music.

---

**Ашық Көз Лицензиясы Туралы Ескерту**

Осы өнімде қолданылатын ашық көзді мына веб-беттен табуға болады (<http://opensource.samsung.com>).

---