

# Руководство пользователя

## ASUS EBG15

Гигабитный проводной роутер с VPN

Модель: EBG15

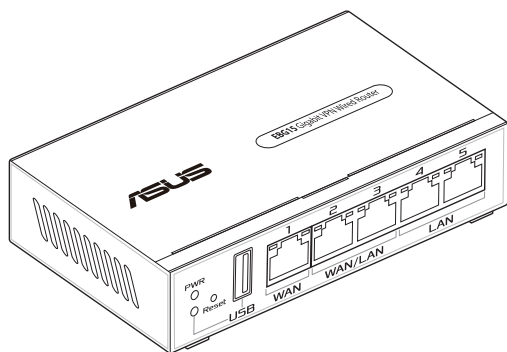

R23348

Первое издание

Апрель 2024

**Copyright © 2024 ASUSTeK Computer Inc. Все права защищены.**

Любая часть этого руководства, включая оборудование и программное обеспечение, описанные в нем, не может быть дублирована, передана, преобразована, сохранена в системе поиска или переведена на другой язык в любой форме или любыми средствами, кроме документации, хранящейся покупателем с целью резервирования, без специального письменного разрешения ASUSTeK Computer Inc. ("ASUS").

Гарантия прекращается, если: (1) изделие отремонтировано, модифицировано или изменено без письменного разрешения ASUS; (2) серийный номер изделия поврежден, неразборчив либо отсутствует.

ASUS ПРЕДОСТАВЛЯЕТ ДАННОЕ РУКОВОДСТВО "КАК ЕСТЬ" БЕЗ ГАРАНТИИ ЛЮБОГО ТИПА, ЯВНО ВЫРАЖЕННОЙ ИЛИ ПОДРАЗУМЕВАЕМОЙ, ВКЛЮЧАЯ НЕЯВНЫЕ ГАРАНТИИ ИЛИ УСЛОВИЯ ПОЛУЧЕНИЯ КОММЕРЧЕСКОЙ ВЫГОДЫ ИЛИ ПРИГОДНОСТИ ДЛЯ КОНКРЕТНОЙ ЦЕЛИ, НО НЕ ОГРАНИЧИВАЯСЬ ЭТИМИ ГАРАНТИЯМИ И УСЛОВИЯМИ. КОМПАНИЯ ASUS, ЕЕ ДИРЕКТОРА, РУКОВОДИТЕЛИ, СОТРУДНИКИ ИЛИ ПРЕДСТАВИТЕЛИ НЕ НЕСУТ НИКАКОЙ ОТВЕТСТВЕННОСТИ ЗА ЛЮБЫЕ КОСВЕННЫЕ, ФАКТИЧЕСКИЕ ОСОБЫЕ ИЛИ СЛУЧАЙНЫЕ УБЫТКИ (ВКЛЮЧАЯ УБЫТКИ ОТ УПУЩЕННОЙ ВЫГОДЫ, УТРАТУ ДЕЯТЕЛЬНОСТИ, НЕ ИСПОЛЬЗОВАНИЕ ИЛИ ПОТЕРЮ ДАННЫХ, ПРЕРЫВАНИЕ ДЕЯТЕЛЬНОСТИ И ТОМУ ПОДОБНОЕ), ДАЖЕ ЕСЛИ КОМПАНИЯ ASUS БЫЛА ОСВЕДОМЛЕНА О ВОЗМОЖНОСТИ УБЫТКОВ ВСЛЕДСТВИЕ ДЕФЕКТА ИЛИ ОШИБКИ В ДАННОМ РУКОВОДСТВЕ ИЛИ ПРОДУКТЕ.

ТЕХНИЧЕСКИЕ ХАРАКТЕРИСТИКИ И ИНФОРМАЦИЯ, СОДЕРЖАЩИЕСЯ В ДАННОМ РУКОВОДСТВЕ, ПРИВОДЯТСЯ ТОЛЬКО В ЦЕЛЯХ ОЗНАКОМЛЕНИЯ. ОНИ МОГУТ БЫТЬ ИЗМЕНЕНЫ В ЛЮБОЕ ВРЕМЯ БЕЗ УВЕДОМЛЕНИЯ И НЕ ДОЛЖНЫ РАССМАТРИВАТЬСЯ КАК ОБЯЗАТЕЛЬСТВО СО СТОРОНЫ ASUS. КОМПАНИЯ ASUS НЕ НЕСЕТ НИКАКОЙ ОТВЕТСТВЕННОСТИ И ОБЯЗАТЕЛЬСТВ ЗА ЛЮБЫЕ ОШИБКИ ИЛИ НЕТОЧНОСТИ, КОТОРЫЕ МОГУТ СОДЕРЖАТЬСЯ В НАСТОЯЩЕМ РУКОВОДСТВЕ, ВКЛЮЧАЯ ОПИСАНИЯ ПРОДУКЦИИ И ПРОГРАММНОГО ОБЕСПЕЧЕНИЯ.

Продукция и названия корпораций, имеющиеся в этом руководстве, могут являться зарегистрированными торговыми знаками или быть защищенными авторскими правами соответствующих компаний и используются только в целях идентификации.

# Оглавление

<b>1</b>	<b>Знакомство с устройством</b>	
1.1	Приветствие!.....	7
1.2	Комплект поставки .....	7
1.3	Ваш проводной роутер.....	8
1.4	Размещение роутера .....	10
1.5	Системные требования .....	11
1.6	Настройка роутера .....	12
1.6.1	Проводное подключение.....	13
<b>2</b>	<b>Начало работы</b>	
2.1	Вход в веб-интерфейс.....	14
2.2	Автоопределение WAN.....	15
<b>3</b>	<b>Настройка EBG15</b>	
3.1	Адаптивная QoS.....	17
3.1.1	Монитор пропускной способности.....	17
3.1.2	QoS.....	18
3.1.3	Веб история.....	18
3.1.4	Скорость интернета .....	19
3.2	Администрирование .....	20
3.2.1	Режим работы.....	20
3.2.2	Система.....	21
3.2.3	Обновление прошивки .....	22
3.2.4	Восстановить/сохранить/загрузить настройки.....	23
3.2.5	Обратная связь .....	24
3.2.6	Приватность.....	25
3.3	AiMesh .....	26
3.3.1	Настройка системы ExpertWiFi AiMesh.....	26
3.3.2	Управление сетевыми клиентами.....	27
3.4	AiProtection .....	28
3.4.1	Сетевая защита .....	28

## Оглавление

3.5	Информационная панель .....	32
3.6	Контроль доступа к устройствам .....	33
3.6.1	Фильтры для веб и приложений.....	33
3.6.2	Расписание.....	34
3.7	Брандмауэр.....	35
3.7.1	Общие.....	35
3.7.2	Фильтр URL .....	36
3.7.3	Фильтр ключевых слов.....	37
3.7.4	Фильтр сетевых служб .....	38
3.8	IPv6 .....	39
3.9	Локальная сеть.....	40
3.9.1	LAN IP .....	40
3.9.2	DHCP-сервер.....	41
3.9.3	Маршрут .....	43
3.9.4	IPTV .....	44
3.9.5	Коммутация .....	44
3.9.6	VLAN .....	45
3.10	Сетевые утилиты.....	47
3.10.1	Сетевая проверка .....	47
3.10.2	Netstat .....	47
3.10.3	Пробуждение по сети .....	47
3.10.4	Правило Smart Connect.....	47
3.11	Автономная сеть .....	48
3.11.1	Сотрудники.....	49
3.11.2	Гостевой портал .....	49
3.11.3	Гостевая сеть.....	50
3.11.4	Сеть по расписанию.....	50
3.11.5	Сеть IoT .....	51
3.11.6	Сеть VPN.....	51
3.11.7	Обозреватель сценариев.....	52
3.11.8	Настраиваемая сеть.....	53

## Оглавление

3.12 Системный журнал .....	54
3.13 Анализатор трафика .....	55
3.13.1 Анализатор трафика .....	55
3.14 USB-приложение .....	56
3.14.1 Медиасервер .....	56
3.14.2 Сетевое окружении (Samba) .....	57
3.14.3 FTP сервер .....	57
3.14.4 Сервер печати .....	58
3.14.5 USB-модем .....	66
3.15 VPN Fusion .....	67
3.15.1 Создание VPN fusion .....	67
3.15.2 Подключение к интернету .....	68
3.16 VPN-сервер .....	69
3.16.1 PPTP .....	69
3.16.2 OpenVPN .....	70
3.16.3 IPSec VPN .....	71
3.16.4 WireGuard VPN .....	72
3.17 WAN .....	73
3.17.1 Подключение к интернету .....	73
3.17.2 Multi-WAN .....	75
3.17.3 Переключение портов .....	77
3.17.4 Виртуальный сервер/Переадресация портов .....	79
3.17.5 DMZ .....	82
3.17.6 DDNS .....	83
3.17.7 NAT Passthrough .....	84
3.18 Беспроводная связь .....	85
3.18.1 Общие .....	85
3.18.2 Беспроводной MAC-фильтр .....	86
3.18.3 Черный список роуминга .....	87

<b>4</b>	<b>Устранение неисправностей</b>	
4.1	Устранение основных неисправностей.....	88
4.2	Часто задаваемые вопросы (FAQ) .....	90

## **Приложение**

	Правила безопасности.....	107
	Сервис и поддержка.....	109

# 1 Знакомство с устройством

## 1.1 Приветствие!

Благодарим вас за приобретение продукта ASUS EBG15! EBG15 обеспечивает быструю, безопасную и масштабируемую сеть, улучшенную стабильность сети благодаря подключению Ethernet и отказоустойчивость с помощью двух портов WAN/LAN и одного порта USB.

## 1.2 Комплект поставки

- |   |  |
|---|--|
| <input checked="" type="checkbox"/> EBG15               | <input checked="" type="checkbox"/> Сетевой кабель (RJ-45)           |
| <input checked="" type="checkbox"/> Блок питания        | <input checked="" type="checkbox"/> Наклейка с информацией для входа |
| <input checked="" type="checkbox"/> Краткое руководство | <input checked="" type="checkbox"/> Гарантийный талон                |

---

### ПРИМЕЧАНИЯ:

- Если какие-либо элементы комплекта поставки отсутствуют или повреждены, обратитесь в службу техподдержки ASUS. Обратитесь к разделу **Сервис и поддержка** в конце данного руководства.
  - Сохраните оригинальную упаковку на случай, если в будущем потребуется гарантийное обслуживание, например ремонт или замена.
-

## 1.3 Ваш проводной роутер

- 1 Подключите блок питания к разъему DCIN.
- 2 Индикатор питания загорится при готовности устройства.

### Кнопки и разъемы

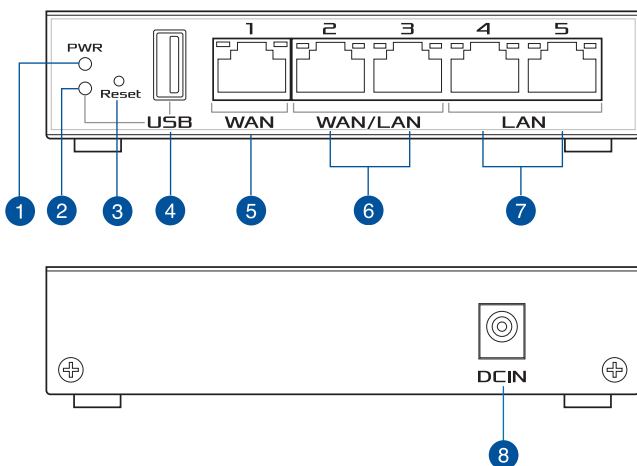

- 
- 1 **Индикатор питания**  
**Выключен:** Нет питания.  
**Включен:** устройство готово.  
**Медленно мигает:** Режим восстановления.

---

  - 2 **Индикатор USB 3.2 Gen 1**  
**Выключен:** Нет питания или физического соединения.  
**Включен:** устройство готово.  
**Медленно мигает:** Передача данных.

---

  - 3 **Кнопка сброса**  
Эта кнопка предназначена для сброса системы к настройкам по умолчанию.

---

  - 4 **Разъем USB 3.2 Gen 1**  
Подключение USB-устройств, например жесткого диска USB или USB флэш-диска.

---

  - 5 **Порт WAN (Internet)**  
Подключение сетевого кабеля для установки WAN подключения.

---

  - 6 **Разъемы WAN/LAN**  
Подключение сетевого кабеля для установки подключения WAN/LAN.

---

  - 7 **Разъемы LAN**  
Подключите компьютер к роутеру с помощью сетевого кабеля.

---

  - 8 **Разъем питания (DCIN)**  
Подключение блока питания.
-



## Индикаторы порта Ethernet

Индикаторы			
Индикатор скорости (зеленый)		Индикатор связи/активности (желтый)	
1 Гбит/с	ВКЛ	Передача данных	Мигает
100М/10М	ВЫКЛ	Нет трафика	ВКЛ

## Спецификация:

Блок питания	Выходное напряжение 12 В с максимальным током 1,5А		
Температура при работе	0~40°C	при хранении	0~70°C
Влажность при работе	50~90%	при хранении	20~90%

## 1.4 Размещение роутера

Для наилучшей сетевой производительности убедитесь в следующем:

- Используйте последнюю прошивку. Для получения подробной информации о наличии свежей прошивки посетите сайт ASUS <http://www.asus.com>.

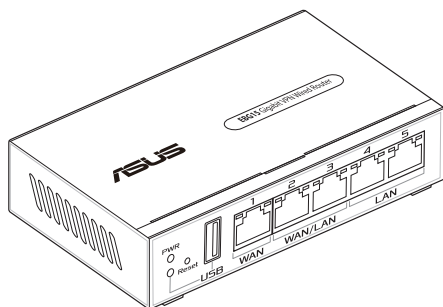

## 1.5 Системные требования

Для настройки сети необходим компьютер, отвечающий следующим системным требованиям:

- Сетевой порт RJ-45 (10Base-T/100Base-TX/1000BaseTX)
- Установленный протокол TCP/IP
- Браузер, например Internet Explorer, Firefox, Safari или Google Chrome

---

**ПРИМЕЧАНИЕ:** Длина Ethernet кабеля, используемого для подключения сетевых устройств не должна превышать 100 метров.

---

## 1.6 Настройка роутера

---

### ВАЖНО!

- Перед настройкой проводного роутера, выполните следующие действия:
    - При замене существующего роутера, отключите его от сети.
    - Отключите провода/кабели от модема. Если на модеме есть аккумулятор, отключите его.
    - Перезагрузите модем и компьютер (рекомендуется).
- 



### ВНИМАНИЕ!

- Шнур питания должен быть подключен к розетке с заземлением. Подключайте устройство к ближайшей, легкодоступной розетке.
  - Если блок питания неисправен, не пытайтесь исправить его самостоятельно. Эти ограничения рассчитаны на обеспечение защиты в разумных пределах от вредоносных воздействий при установке в жилом помещении.
  - Не пользуйтесь поврежденными сетевыми шнурами, аксессуарами и периферийными устройствами.
  - Не устанавливайте это оборудование на высоту более 2 метров.
  - Рекомендуется использовать продукт при температуре от 0°C до 40°C.
-

## 1.6.1 Проводное подключение

**ПРИМЕЧАНИЕ:** Для проводного подключения можно использовать любой (прямой или перекрестный) кабель.

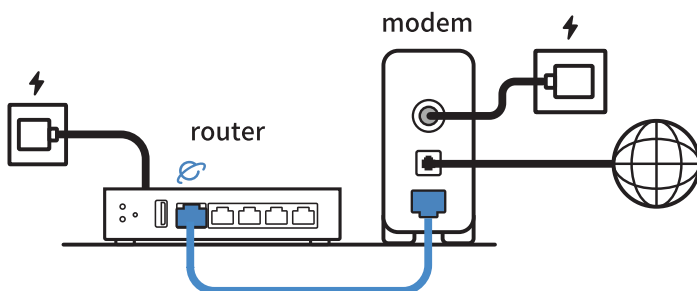

### Для настройки роутера через проводное подключение:

1. Подключите блок питания роутера к разъему DCIN и к розетке.
2. С помощью поставляемого сетевого кабеля подключите компьютер к LAN порту роутера.
3. С помощью другого сетевого кабеля, подключите модем к WAN порту роутера.
4. Подключите блок питания модема к разъему DCIN и к розетке.

## 2 Начало работы

### 2.1 Вход в веб-интерфейс

Данный проводной роутер оснащен интуитивно понятным графическим интерфейсом пользователя (GUI), что позволяет легко сконфигурировать его функции через браузер, например Microsoft Edge, Safari или Google Chrome.

---

**ПРИМЕЧАНИЕ:** Функции могут изменяться в зависимости от версии прошивки.

---

#### **Проводное подключение к сети:**

Для входа в веб-интерфейс:

1. В браузере введите <http://expertwifi.net>.
2. Следуйте инструкциям по настройке.

## 2.2 Автоопределение WAN

Функция быстрой настройки интернета (QIS) поможет вам быстро настроить подключение к Интернет.

**ПРИМЕЧАНИЕ:** При первом подключении к Интернет нажмите на роутере кнопку сброса для сброса роутера к заводским настройкам по умолчанию.

### Автоопределение WAN:

1. Войдите в веб-интерфейс и нажмите **Создать новую сеть**.



2. Нажмите **Далее** для входа с именем пользователя и паролем по умолчанию.

**Local Login** Set up Local Login username and password to prevent unauthorized access to your ASUS networking device.

Username / Password Settings

Username

admin

New password

\*\*\*\*\*

Use default Local Login Password  
The default encrypted Local Login Password provides a secure login process when you connect to this ASUS networking device locally.

[How to find Local Login Password](#)

Previous Next

Снимите флажок с **Использовать локальный пароль для входа по умолчанию** и введите новое имя пользователя и пароль, затем нажмите **Далее**.

**Local Login** Set up Local Login username and password to prevent unauthorized access to your ASUS networking device.

Username / Password Settings

Username  
admin

New password 

**Danger**

Retype Password

Use default Local Login Password  
The default encrypted Local Login Password provides a secure login process when you connect to this ASUS networking device locally.

[How to find Local Login Password](#)

[Previous](#) [Next](#)

3. Нажмите **Обновление прошивки** для обновления прошивки до последней версии или нажмите **Отмена** для сохранения текущей версии.

**Firmware Upgrade** The latest firmware is available now. To improve the system efficiency, ASUS highly recommend upgrading your firmware version.

The latest version  
3006\_102\_44136-g94573dc\_349-g58e89

[Cancel](#) [Firmware Upgrade](#)

---

**ПРИМЕЧАНИЕ:** Экран появляется только в случае, когда доступна новая версия прошивки.

---



## 3 Настройка EBG15

### 3.1 Адаптивная QoS

#### 3.1.1 Монитор пропускной способности

Монитор полосы пропускания позволяет отслеживать общее использование полосы пропускания, а также исходящий и входящий трафик для каждого клиента.

Для использования монитора полосы пропускания перейдите в **Settings > Adaptive QoS > Bandwidth Monitor**.

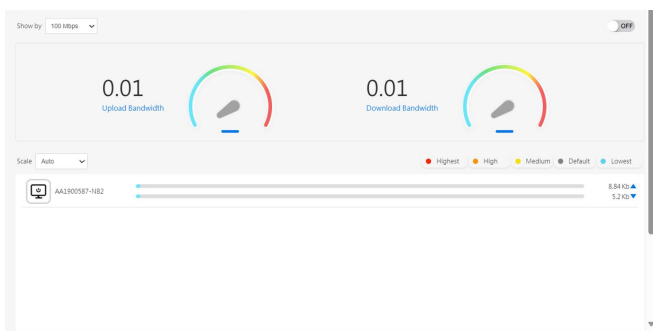

---

**ПРИМЕЧАНИЕ:** Для получения подробной информации посетите <https://www.asus.com/ru/support/faq/1008717>.

---

### 3.1.2 QoS

Технология QoS (Quality of Service) гарантирует высокую пропускную способность для приоритетных задач и приложений.

1. **Адаптивная QoS** гарантирует входящую и исходящую пропускную способность для приложений и задач с высоким приоритетом для проводных и беспроводных подключений с помощью предварительных настроек: игры, потоковое видео и аудио, VoIP, веб-серфинг и передача файлов.
2. **Традиционная QoS** оптимизирует входящий и исходящий трафик проводных и беспроводных подключений и устанавливает приоритет приложений и задач.
3. **Ограничитель скорости** позволяет устанавливать ограничения на скорость загрузки и скачивания.

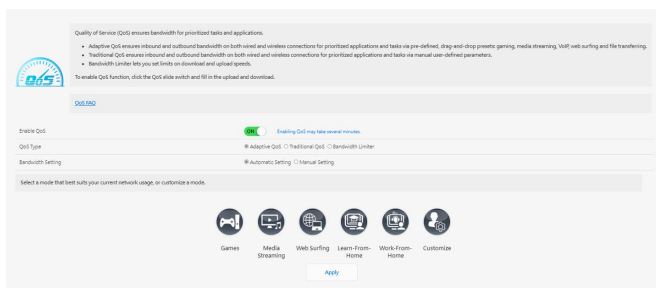

### 3.1.3 Веб история

На странице **Веб история** отображается история просмотров веб-страниц клиентами.

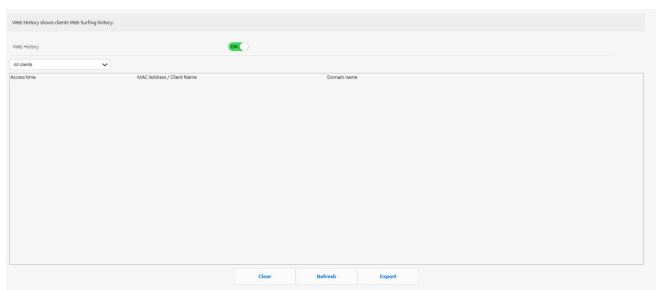

### 3.1.4 Скорость интернета

Эта услуга предоставляется компанией Ookla. Эта функция определяет входную и выходную скорости подключения роутера к интернету.

Нажмите **GO** для определения скорости подключения к интернету, что занимает около минуты.

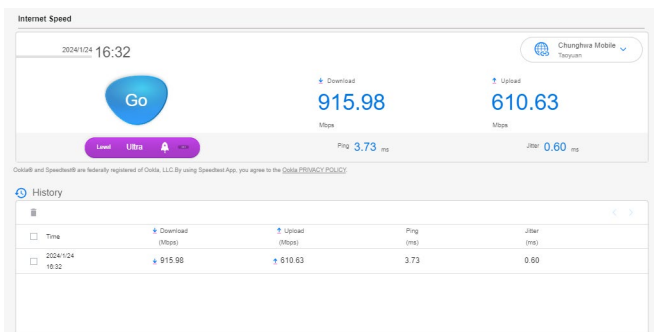

## 3.2 Администрирование

### 3.2.1 Режим работы

На странице режим работы можно выбрать наиболее подходящий режим.

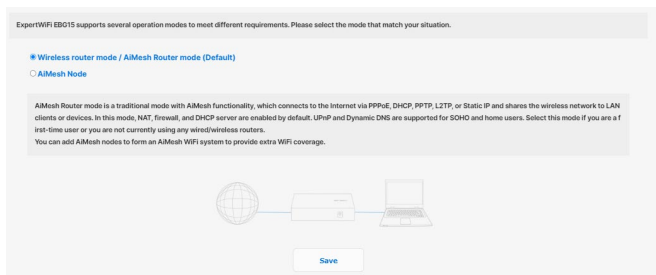

Для настройки режима работы:

1. В меню навигации выберите **Настройки > Администрирование > Режим работы**.
2. Выберите любой из следующих режимов:
  - **Режим беспроводного роутера / режим роутера AiMesh (по умолчанию):** Режим роутера AiMesh - это традиционный режим с функциональностью AiMesh, который подключается к Интернету через PPPoE, DHCP, PPTP, L2TP или статический IP и предоставляет сетевым клиентам или устройствам доступ к беспроводной сети. В этом режиме NAT, брандмауэр и DHCP-сервер включены по умолчанию. UPnP и динамический DNS поддерживаются для домашних пользователей и малых офисов.
  - **Узел AiMesh:** Для обеспечения дополнительного покрытия WiFi можно добавить узлы AiMesh для создания системы AiMesh WiFi.
3. Нажмите **Сохранить**.

---

**ПРИМЕЧАНИЕ:** При изменении режима роутер перезагрузится.

---

### 3.2.2 Система

На странице **Система** можно сконфигурировать параметры роутера.

**Для настройки параметров системы:**

1. В меню навигации выберите **Настройки > Администрирование > Система**.
2. Можно сконфигурировать следующие параметры:
  - **Изменение пароля роутера:** Можно изменить имя пользователя и пароль роутера, введя новые.
  - **Настройка USB:** Можно включить режим гибернации жесткого диска и изменить режим USB.
  - **Часовой пояс:** Выберите часовой пояс для вашей сети.
  - **NTP-сервер:** Для синхронизации времени роутер может подключаться к серверу NTP (Network Time Protocol).
  - **Сетевой мониторинг:** Можно включить DNS-запрос для проверки соответствия имени хоста и IP-адреса или включить Ping для проверки целевого адреса.
  - **Автоматический выход:** Можно задать время для автоматического выхода.
  - **Включить уведомление об отключении WAN-интерфейса:** Эта функция позволяет браузеру отображать страницу с предупреждением, когда роутер отключен от Интернета. Когда отключено, страница с предупреждением не появится.
  - **Включить Telnet:** Нажмите **Да** для включения службы Telnet. Выберите **Нет** для отключения Telnet.
  - **Метод аутентификации:** Можно выбрать HTTP, HTTPS или оба протокола для безопасного доступа к роутеру.
  - **Включить планировщик перезагрузки:** Когда включено, можно задать время и дату перезагрузки.
  - **Включить веб-доступ из WAN:** Выберите **Да** для разрешения доступа к веб-интерфейсу роутера из Интернет. Выберите **Нет** для предотвращения доступа.
  - **Включить ограничение доступа:** Выберите **Да**, если нужно задать IP-адреса устройств, которым разрешен доступ к веб-интерфейсу роутера из WAN/LAN.

- **Служба:** Эта функция позволяет настроить Telnet / SSH порт / Разрешить ввод пароля / ключа авторизации / тайм-аут простоя.
3. Нажмите **Применить**.

### 3.2.3 Обновление прошивки

**ПРИМЕЧАНИЕ:** Скачайте последнюю версию прошивки с сайта ASUS <http://www.asus.com>.

**Для обновления прошивки:**

1. В меню навигации выберите **Настройки > Администрирование > Обновление прошивки**.
2. В поле **Новая прошивка** нажмите **Обзор** для нахождения прошивки.
3. Нажмите **Загрузить**.

**Примечания:**

- После завершения обновления дождитесь перезагрузки системы.
- При ошибке во время обновления роутер переходит в аварийный режим и индикатор питания на передней панели медленно мигает.

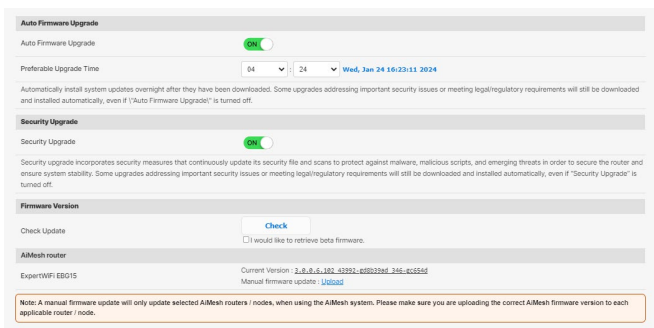

## 3.2.4 Восстановить/сохранить/загрузить настройки

Для восстановления/сохранения/сброса параметров:

1. В меню навигации выберите **Настройки > Администрирование > Восстановить/Сохранить/Загрузить настройки**.
2. Выберите задачу:
  - **Заводские настройки:** Инициализируйте все настройки и очистите все журналы для AiProtection, Анализатора трафика и Веб-истории.
  - **Сохранение настроек:** Позволяет поделиться конфигурационным файлом в целях отладки. Поскольку исходный пароль в конфигурационном файле будет удален, не импортируйте этот файл в роутер.
  - **Восстановление настроек:** Загрузка ранее сохраненных настроек в роутер.

**ВАЖНО!** В случае возникновения проблем, загрузите последнюю версию прошивки и сконфигурируйте новые параметры. Не сбрасывайте роутер к настройкам по умолчанию.

This function allows you to save current settings of ExpertWiFi (EWMR) to a file, or load settings from a file.

Factory default	<input type="button" value="Restore"/>	<input checked="" type="checkbox"/> Initialize all the settings, and clear all the data log for AiProtection, Traffic Analyzer, and Web History.
Save setting	<input type="button" value="Save setting"/>	<input type="checkbox"/> Click on this checkbox if you want to share the config file for debugging. Since the original password in the config file will be removed, please do not import the file into your router.
Restore setting	<input type="button" value="Upload"/>	

## 3.2.5 Обратная связь

Для использования обратной связи:

1. В меню навигации выберите **Настройки > Администрирование > Обратная связь**.
2. Введите свой регион, адрес электронной почты, дополнительную информацию для отладки, комментарии и предложения и отправьте.

### ВАЖНО!

- Подробно прокомментируйте свою ситуацию для получения быстрого ответа.
- Согласитесь с Политикой конфиденциальности ASUS.

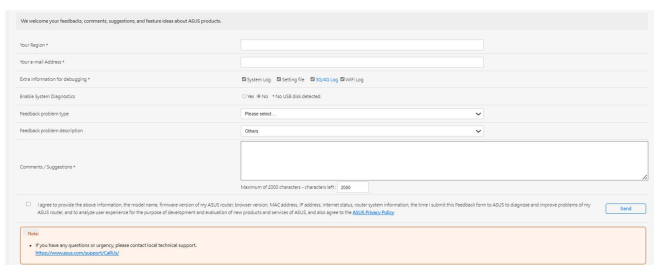

The screenshot shows a feedback form titled "We welcome your feedback, comments, suggestions, and feature ideas about ASUS products." The form includes the following fields and options:

- Your Region\***: A text input field.
- Your e-mail address\***: A text input field.
- Extra information for debugging\***: A section with links for [System Log](#), [Setting file](#), [Repair Log](#), and [Event Log](#).
- Enable System Diagnostics**: A radio button option with "Yes" selected and "No" unselected. A note below says "No USB disk detected".
- Feedback problem type**: A dropdown menu with "Please select..." as the current selection.
- Feedback problem description**: A dropdown menu with "Others" as the current selection.
- Comments / Suggestions\***: A large text area with a character count "Maximum of 2000 characters - characters left: 2000".
- Agreement**: A checkbox labeled "I agree to provide the above information, the model name, firmware version of my ASUS device, browser version, MAC address, IP address, internet status, router system information, the time I submit this feedback form to ASUS to diagnose and improve problems of my ASUS device, and to engage user experience for the purpose of development and evaluation of new products and services of ASUS, and also agree to the [ASUS Privacy Policy](#)". A "Save" button is located to the right.
- Note**: A red-bordered box containing the text "If you have any questions or urgency, please contact local technical support." and the URL [https://www.asus.com/usa/ASUS\\_C&M/](https://www.asus.com/usa/ASUS_C&M/).



## 3.2.6 Приватность

### 1. Для привязки учетной записи, DDNS и удаленного подключения (приложение ASUS Router/приложение Lyra/AiCloud/AiDisk):

Обратите внимание, что ваша информация, включая модель продукта, версию микропрограммы, состояние Интернета, IP-адрес, MAC-адрес и имя DDNS, будет собрана ASUS с помощью вышеуказанных функций.

Если требуется отключить обмен информацией с ASUS с помощью вышеуказанных функций, нажмите **Изъять** ниже. Тем не менее, имейте в виду, что эти функции могут не работать при отключении обмена информацией с ASUS.

---

#### **ВАЖНО!**

- После нажатия **Изъять** будут внесены указанные ниже изменения
  - Используемое в данный момент имя DDNS, не будет храниться в вашем роутере.
  - Приложения ASUS Router, Lyra, AiCloud, AiDisk можно использовать только в том случае, если устройство находится в одной локальной сети с роутером.

---

### 2. Уведомление о конфиденциальности ASUS (для обновления прошивки и безопасности):

Обратите внимание, что ваша информация будет собираться роутером ASUS в целях обновления прошивки и безопасности. Если требуется отключить обмен информацией с ASUS с помощью вышеуказанных функций, нажмите <Изъять> ниже.

---

**ВАЖНО!** Нажатие **Изъять** может привести к невозможности обновления прошивки до последней версии и обновления защитных механизмов на роутере. Однако в целях безопасности и обеспечения соответствия законодательству, обновления, связанные с безопасностью или законодательными/нормативными требованиями, будут скачиваться и устанавливаться автоматически.

---

## 3.3 AiMesh

### 3.3.1 Настройка системы ExpertWiFi AiMesh

Для создания системы ExpertWiFi AiMesh необходимо настроить ее параметры.

**Для настройки параметров системы ExpertWiFi AiMesh выполните следующие действия:**

1. В меню навигации выберите **AiMesh > Топология**.
2. Можно щелкнуть в нижней части **Настроить как узел AiMesh** для добавления устройства ExpertWiFi под управление EBG15.

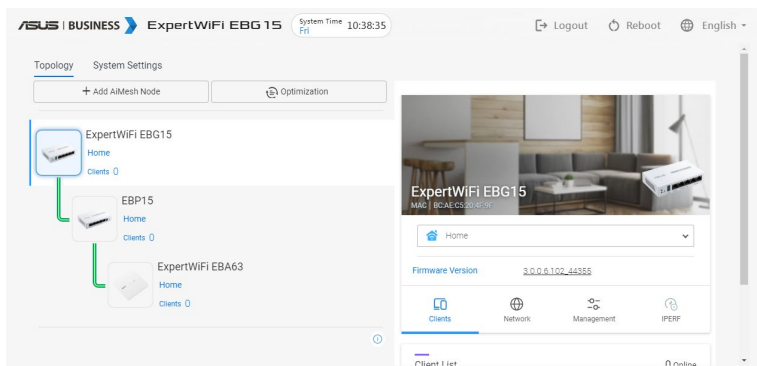

3. Перейдите в **AiMesh > Настройки системы** для включения или выключения **Автоматической настройки Ethernet узла AiMesh**, **Режима транзитной сети Ethernet**, настройки **Списка блокировки роуминга**, **Сброса системы к заводским настройкам по умолчанию** или **Сброса системы**.



## 3.3.2 Управление сетевыми клиентами

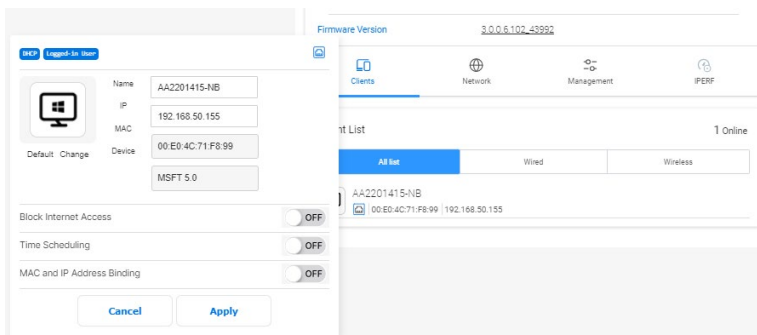

### Для управления сетевыми клиентами:

1. В меню навигации выберите **AiMesh > Топология**.
2. Выберите иконку **Клиенты** для отображения информации о сетевом клиенте, например имя, MAC-адрес и IP-адрес.
3. Можно заблокировать подключение клиента к вашей сети, включить доступ по расписанию или включить привязку к MAC и IP.
4. Когда закончите, нажмите **Применить**.

## 3.4 AiProtection

AiProtection обеспечивает мониторинг в режиме реального времени для обнаружения вредоносного программного обеспечения. Также возможна фильтрация нежелательных сайтов и приложений и установка времени доступа к интернету.

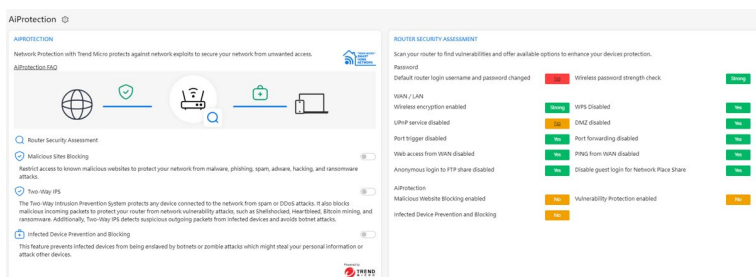

### 3.4.1 Сетевая защита

Сетевая защита обеспечивает защиту сети от несанкционированного доступа.

#### Для оценки безопасности роутера:

1. В меню навигации выберите **AiProtection**.
2. Нажмите **Оценка безопасности роутера** для отображения результатов оценки безопасности.

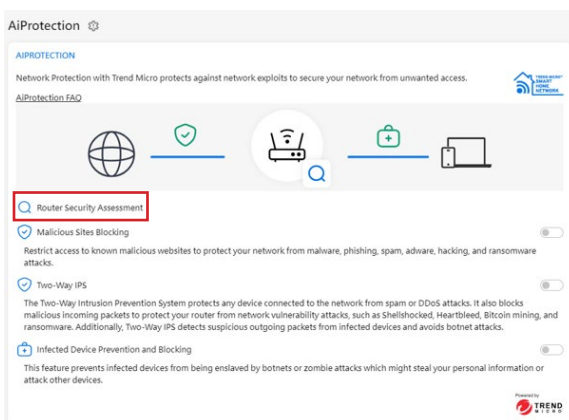

ROUTER SECURITY ASSESSMENT			
Scan your router to find vulnerabilities and offer available options to enhance your devices protection.			
<b>Password</b>			
Default router login username and password changed	No	Wireless password strength check	Strong
<b>WAN / LAN</b>			
Wireless encryption enabled	Strong	WPS Disabled	Yes
UPnP service disabled	No	DMZ disabled	Yes
Port trigger disabled	Yes	Port forwarding disabled	Yes
Web access from WAN disabled	Yes	PING from WAN disabled	Yes
Anonymous login to FTP share disabled	Yes	Disable guest login for Network Place Share	Yes
<b>AiProtection</b>			
Malicious Website Blocking enabled	No	Vulnerability Protection enabled	No
Infected Device Prevention and Blocking	No		

**ВАЖНО!** Элементы, помеченные как **Yes** на странице **Оценка безопасности роутера** считаются безопасными. Элементы, помеченные как **No** рекомендуется сконфигурировать соответствующим образом.

3. (опционально) На странице **Оценка безопасности роутера** вручную сконфигурируйте элементы, помеченные как **No**. Для этого:
  - а. Щелкните по элементу.

**ПРИМЕЧАНИЕ:** При щелчке по элементу откроется страница его настроек.

- b. На странице настроек безопасности элемента внесите необходимые изменения и нажмите **Применить**.
- c. Вернитесь на страницу **Оценка безопасности роутера** и нажмите **Закрыть** для закрытия страницы.
4. Для конфигурации настроек безопасности автоматически нажмите **Защитить роутер**.
5. При появлении подтверждения нажмите **ОК**.

### **Для включения защиты сети:**

1. В меню навигации выберите **AiProtection**.
2. Выберите тип защиты, который вы хотите реализовать, и включите его. Можно выбрать между **Блокировка вредоносных сайтов**, **Двусторонняя IPS** и **Профилактика и блокировка зараженных устройств**.

#### **Блокировка вредоносных сайтов**

Эта функция блокирует вредоносные сайты для защиты вашего сетевого устройства от вредоносных программ, фишинга, спама, рекламы, хакеров или вымогателей.

#### **Двусторонняя IPS**

Двусторонняя IPS (система предотвращения атак) защищает подключенные устройства от спама или DDoS-атак. Она также блокирует вредоносные входящие пакеты для защиты вашего роутера от сетевых атак, например Shellshocked, Heartbleed, Bitcoin mining и вымогателей. Также выполняется обнаружение подозрительных исходящих пакетов для поиска зараженных устройств и предотвращение порабощения их бот-сетями.

#### **Профилактика и блокировка зараженных устройств**

Эта функция предотвращает порабощение зараженных устройств бот-сетями или зомби-атаками, которые могут украсть личную информацию или атаковать другие устройства.

3. Согласитесь с **Лицензионным соглашением Trend Micro**.

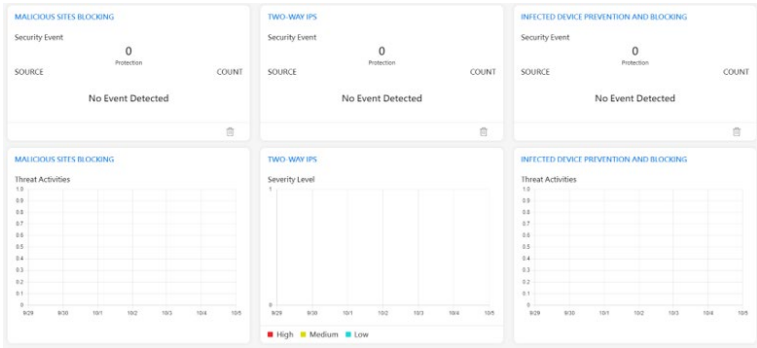

## 3.5 Информационная панель

Информационная панель позволяет управлять вашей сетью, например, подключением к Интернету, подключением клиентов, тестом DNS, состоянием системы, портами Ethernet и монитором трафика.

**QIS**  
(Быстрая настройка Интернет)

Название модели: ExpertWiFi EBG 15

Кнопки управления: Logout Reboot English

ASUS | BUSINESS | ExpertWiFi EBG 15 | System Time: 10:20:44

### Dashboard Information

#### PRIMARY WAN

INTERNET CONNECTION:

Primary WAN: Connected  
Automatic IP: 192.168.123.61

STATUS: CONNECTED

CONNECTION TYPE: Automatic IP

WAN IP: 192.168.123.61

SUBNET MASK: 255.255.255.0

GATEWAY: 192.168.123.1

DNS: 192.168.123.1

DDNS: [SQ](#)

#### CLIENTS

ALL	1
WIRED	1

#### DNS BENCHMARK

Name	Time
HNET	4.16 ms
CLOUDFLARE	4.30 ms
GOOGLE	4.89 ms
GOOGLE	5.04 ms
CLOUDFLARE	5.72 ms



## 3.6 Контроль доступа к устройствам

### 3.6.1 Фильтры для веб и приложений

Фильтры для веб и приложений позволяют блокировать доступ к нежелательным сайтам и приложениям.

**Для использования фильтров для веб и приложений:**

1. В меню навигации выберите **Настройки > Контроль доступа к устройствам > Фильтры для веб и приложений**.
2. Для включения фильтров передвиньте ползунок **Фильтры для веб и приложений** в положение **ON**.
3. В столбце **Client Name** выберите клиента, чей сетевой доступ нужно контролировать. Имя клиента можно изменить в сети карте списке клиентов.
4. Пометьте нежелательное содержимое.
5. Нажмите **+** для добавления правила и нажмите **Применить**.  
Если нужно временно отключить правило, снимите флажок.

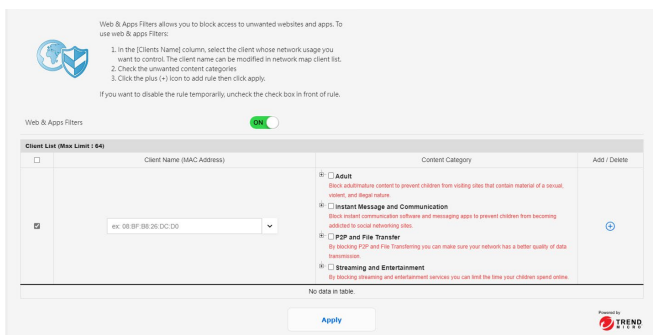

## 3.6.2 Расписание

Расписание позволяет задать время для доступа в Интернет для конкретных устройств.

### Для использования расписания:

1. В меню навигации выберите **Настройки > Контроль доступа к устройству > Расписание**.
2. Для включения расписания сдвиньте ползунок **Включить расписание** в положение **ON**.
3. В столбце **Имя клиента** введите или выберите имя клиента из выпадающего списка.
4. Нажмите **+** для добавления клиентского профиля.
5. Нажмите **Применить** для сохранения настроек.

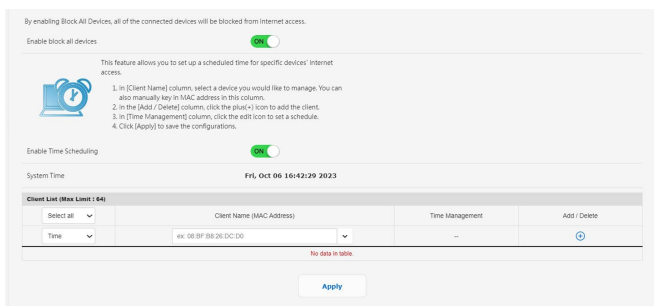

## 3.7 Брандмауэр

### 3.7.1 Общие

Роутер может функционировать в качестве аппаратного брандмауэра.

**ПРИМЕЧАНИЕ:** Брандмауэр включен по умолчанию.

#### Для настройки параметров брандмауэра:

1. В меню навигации выберите **Настройки > Брандмауэр > Общие**.
2. В поле **Включить брандмауэр** выберите **Да**.
3. В поле **Включить защиту от DoS** выберите **Да** для защиты вашей сети от DoS (отказ в обслуживании) атак. Это может повлиять на производительность роутера.
4. Можно также отслеживать пакеты между LAN и WAN. В поле Тип регистрируемых пакетов выберите **Отброшенные, Принятые** или **Оба**.
5. Нажмите **Применить**.

Enable the firewall to protect your local area network against attacks from hackers. The firewall filters the incoming and outgoing packets based on the filter rules.  
[View Firewall Rules](#)

Enable Firewall  Yes  No

Enable DoS protection  Yes  No

Logged packets type Home

Respected ICMP Echo (ping) Request from WAN  Yes  No

**Basic Config**

Enable IPsec Inbound Firewall Rules  Yes  No

**Inbound Firewall Rules (Max Limit: 100)**

Source IP	Port Range	Protocol	Act / Deny
		TCP	

*No rules in table*

**IPsec Firewall**

All inbound traffic coming from IPsec hosts on your LAN is allowed, as well as related inbound traffic. Any other inbound traffic must be specifically allowed here.  
You can limit the amount of traffic to allow traffic from any remote host. A subset can also be specified. (255.255.255.255/32 for example)

**Basic Config**

Enable IPsec Firewall  Yes  No

Respected Server List

**Inbound Firewall Rules (Max Limit: 100)**

Source Range	Remote IP/ODR	Local IP	Port Range	Protocol	Act / Deny
				TCP	

## 3.7.2 Фильтр URL

Можно запретить доступ к определенным URL-адресам, добавив их в фильтр.

**ПРИМЕЧАНИЕ:** Фильтр URL функционирует на основе запроса DNS. Если сетевой клиент уже посещал сайт, например `http://www.abcxxx.com`, то сайт заблокирован не будет (DNS-кэш сохраняет ранее посещенные сайты). Для решения этой проблемы очистите DNS-кэш перед установкой фильтра URL.

### Для настройки фильтра URL:

1. В меню навигации выберите **Настройки** > **Брандмауэр** > **Фильтр URL**.
2. В поле **Включить URL фильтр** выберите **Включить**.
3. Введите URL и нажмите **+**.
4. Нажмите **Применить**.

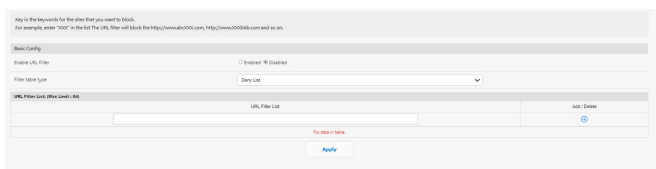

### 3.7.3 Фильтр ключевых слов

Фильтр ключевых слов блокирует доступ к страницам, содержащим заданные ключевые слова.

#### Для настройки фильтра ключевых слов:

1. В меню навигации выберите **Настройки > Брандмауэр > Фильтр ключевых слов**.
2. В поле **Включить фильтр ключевых слов** выберите **Включить**.
3. Введите слово или фразу и нажмите **+**.
4. Нажмите **Применить**.

---

#### ПРИМЕЧАНИЯ:

- Фильтр ключевых слов функционирует на основе запроса DNS. Если сетевой клиент уже посещал сайт, например <http://www.abscxxx.com>, то сайт заблокирован не будет (DNS-кэш сохраняет ранее посещенные сайты). Для решения этой проблемы очистите DNS-кэш перед установкой фильтра ключевых слов.
- Сжатые веб-страницы не могут быть отфильтрованы. Страницы, загружаемые по протоколу HTTPS, не могут быть заблокированы.

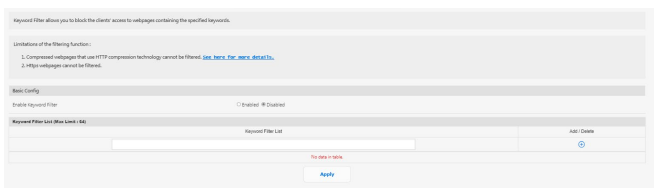

## 3.7.4 Фильтр сетевых служб

Фильтр сетевых служб позволяет ограничить доступ к конкретным веб-службам, например Telnet или FTP.

**Для настройки фильтра сетевых служб:**

1. В меню навигации выберите **Настройки > Брандмауэр > Фильтр сетевых служб**.
2. В поле **Включить фильтр сетевых служб** выберите **Да**.
3. Выберите режим фильтра. **Черный список** блокирует указанные сетевые службы. **Белый список** разрешает доступ только к указанным сетевым службам.
4. Укажите день и время работы фильтра.
5. Введите исходный IP-адрес, целевой IP-адрес, диапазон портов и протокол. Нажмите **+**.
6. Нажмите **Применить**.

The Network Services Filter blocks the LAN to WAN packet exchanges and restricts devices from using specific network services. For example, if you do not want the device to use the Internet service, key in 0.0.0.0 in the destination port. The traffic that uses port 80 will be blocked (but HTTP can not be blocked). Leave the source IP address blank to apply this rule to LAN devices.

Deny List Duration: During the scheduled duration, clients in the Deny List cannot use the specified network services. After the specified duration, all the clients in LANs can access the specified network services.

Allow List Duration: During the scheduled duration, clients in the Allow List can still use the specified network.

**NOTE:** Please use the subnet for the Allow List. IP addresses outside the subnet will not be able to access the Internet or any Internet services.

Network Services Filter

Enable Network Services Filter:  No  Yes

Filter Action Type: Deny List

Use Known Applications: Use Default

Date to Enable LAN to WAN Filter:  Every  Tue  Wed  Thu  Fri

Time of Day to Enable LAN to WAN Filter: 00 00 00 23 59

Date to Enable LAN to WAN Filter:  Sat  Sun

Time of Day to Enable LAN to WAN Filter: 00 00 00 23 59

Filtered OSPF packet types:

Source IP	Port Range	Destination IP	Port Range	Protocol	Add/ Delete
				112	

This rule is active.

Apply

## 3.8 IPv6

Данный роутер поддерживает адресацию IPv6, поддерживающую большее количество IP-адресов. Информацию о поддержке IPv6 можно узнать у вашего провайдера.

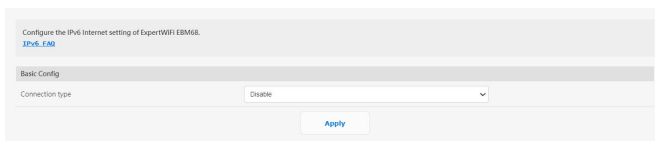

### Для настройки IPv6:

1. В меню навигации выберите **Настройки > IPv6**.
2. Выберите **Тип подключения**. Параметры отличаются в зависимости от типа выбранного подключения.
3. Введите параметры IPv6 и DNS.
4. Нажмите **Применить**.

---

### ПРИМЕЧАНИЯ:

- Конкретную информацию по IPv6 можно узнать у вашего провайдера.
  - Для получения подробной информации посетите страницу <https://www.asus.com/ru/support/FAQ/113990>.
-

## 3.9 Локальная сеть

### 3.9.1 LAN IP

На экране LAN IP можно изменить настройки LAN IP роутера.

---

**ПРИМЕЧАНИЕ:** Любые изменения LAN IP повлияют на настройки DHCP.

---

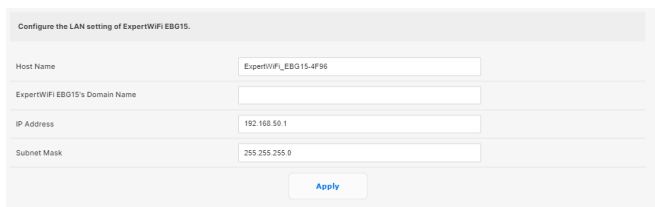

The screenshot shows a web interface titled "Configure the LAN setting of ExpertWiFi EBG15." It contains four input fields: "Host Name" with the value "ExpertWiFi\_EBG15-4F98", "ExpertWiFi EBG15's Domain Name" (empty), "IP Address" with the value "192.168.50.1", and "Subnet Mask" with the value "255.255.255.0". Below the fields is a blue "Apply" button.

**Для изменения параметров LAN IP:**

1. В меню навигации выберите **Настройки > LAN > LAN IP**.
2. Измените **IP-адрес** и **маску подсети**.
3. Когда закончите, нажмите **Применить**.



### 3.9.2 DHCP-сервер

DHCP (Dynamic Host Configuration Protocol) это протокол для автоматической конфигурации, используемый в сетях IP. Сервер DHCP может назначать каждому клиенту адрес IP и сообщает клиенту о IP DNS-сервера и шлюза по умолчанию.

Client Name (MAC Address)	IP Address	DNS Server (Optional)	Host Name (Optional)
44-1B-0F-80-20-00-00			

Для конфигурации DHCP сервера:

1. В меню навигации выберите **Настройки > LAN > DHCP-сервер**.
2. В поле **Включить DHCP сервер** выберите **Да**.
3. В поле **Имя домена** введите доменное имя для роутера.
4. В поле **Начальный адрес пула** введите начальный IP-адрес.
5. В поле **Конечный адрес пула** введите конечный IP-адрес.
6. В поле **Время аренды** введите время аренды IP-адреса. По истечении времени, DHCP сервер назначит новый IP-адрес.

#### ПРИМЕЧАНИЯ:

- Рекомендуется использовать IP-адрес в формате: 192.168.1.xxx (где xxx может быть любым числом в диапазоне от 2 до 254).

- Начальный IP-адрес пула не должен быть больше конечного IP-адреса.
- 

7. Если необходимо, введите IP-адреса DNS и WINS серверов в разделе **Настройка DNS и WINS сервера**.
8. Роутер также позволяет назначить IP-адреса сетевым клиентам вручную. В поле **Включить назначение вручную** выберите **Да** для назначения IP-адреса для указанного MAC-адреса в сети. До 32 MAC-адресов можно добавить в список DHCP вручную.

### 3.9.3 Маршрут

Эта функция позволяет добавить правила маршрутизации в роутер. Эта функция полезна при подключении нескольких роутеров за EBG15 для совместного использования одного подключения к Интернету.

This function allows you to add routing rules into ExpertWiFi EBM68. It is useful if you connect several routers behind ExpertWiFi EBM68 to share the same connection to the Internet.

Basic Config

Enable static routes  Yes  No

Static Route List (Max Limit: 122)

Network/Host IP	Network	Gateway	Metric	Interface	Add / Delete
				LAN	⊕

No data in table.

Apply

#### Для конфигурации таблицы маршрутизации:

1. В меню навигации выберите **Настройки > LAN > Маршрут**.
2. В поле **Включить статические маршруты** выберите **Да**.
3. В **Списке статических маршрутов** введите информацию о маршруте. Нажмите ⊕ или ⊖ для добавления или удаления устройства из списка.
4. Нажмите **Применить**.

### 3.9.4 IPTV

Роутер поддерживает подключение к службе IPTV по локальной сети или через провайдера. На вкладке IPTV можно сконфигурировать параметры IPTV, VoIP, групповой рассылки и UDP. Подробную информацию можно получить у вашего провайдера.

To watch IPTV, the WAN port must be connected to the Internet. Please go to [WAN - Dual WAN](#) to confirm that WAN port is assigned to primary WAN.

LAN Port	
Select ISP Profile	None
Choose IPTV/STB Port	None

Special Applications	
Use DHCP routes	Microsoft
Enable multicast routing	Disable
UDP Proxy (Udpxy)	0

Apply

### 3.9.5 Коммутация

Позволяет настроить в роутере функцию коммутации. Можно объединить два порта LAN со скоростью 1 Гбит/с для увеличения скорости проводного соединения до 2 Гбит/с, что позволит повысить пропускную способность при подключении к NAS или другим сетевым устройствам.

---

#### Примечания:

- Для использования протокола управления агрегацией каналов (LACP) устройства должны поддерживать стандарт IEEE 802.3ad.
  - Функция агрегации позволяет объединить порты LAN3 и LAN2.
- 

Setting ExpertWiFi EBM68 switch control.

Jumbo Frame	Enable
Bonding/ Link aggregation	Enable

Enable Bonding (802.3ad) support for your wired client and then connect it to your Router's LAN3 and LAN2 port.

Apply

## 3.9.6 VLAN

VLAN (виртуальная локальная сеть) - это логическая сеть, созданная внутри более крупной физической сети. VLAN позволяют сегментировать сеть на более мелкие виртуальные подсети, которые можно использовать для изоляции трафика и повышения производительности сети.

### Для настройки VLAN:

1. В меню навигации выберите **Настройки > LAN > VLAN**.
2. Для создания профиля VLAN выберите вкладку **Профиль**, затем **+**. Можно назначить собственный идентификатор VLAN.
3. **Изоляция портов** ограничивает права доступа разных устройств в одной VLAN. Теперь вы создаете сеть "только VLAN", что означает сеть с VID, но без DHCP.

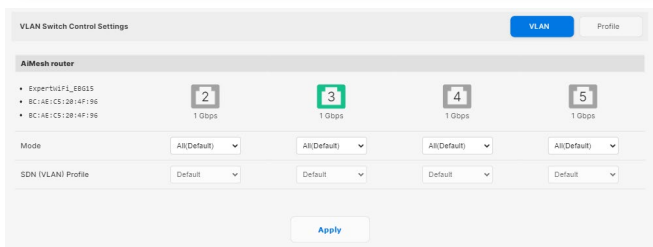
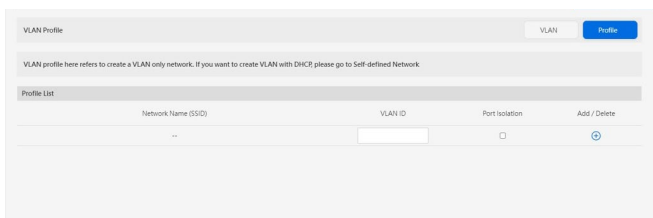

4. Выберите вкладку **VLAN** для выбора порта с определенным профилем и режимом (**Trunk / Access**).

---

**ПРИМЕЧАНИЕ:** Можно выбрать один из следующих режимов:

**Все (по умолчанию)** разрешает доступ ко всем тегированным и нетегированным пакетам.

Режим **Доступ** обеспечивает доступ к выбранному SDN (VLAN). Можно выбрать профили, созданные с помощью Guest Network pro или VLAN.

Режим **Trunk:**

- **Разрешить все тегированные:** разрешает доступ только к тегированным пакетам.

- **С выбранным SDN(VLAN):** Разрешает доступ только к выбранным SDN или VLAN.

---

5. Когда закончите, нажмите **Применить**.

---

**ПРИМЕЧАНИЕ:** Для получения дополнительной информации посетите <https://www.asus.com/ru/support/FAQ/1049415/>.

---

## 3.10 Сетевые утилиты

Для использования сетевых утилит в меню навигации выберите **Настройки > Сетевые утилиты**.

### 3.10.1 Сетевая проверка

Отправка пакетов ICMP ECHO\_REQUEST на сетевой хост.

### 3.10.2 Netstat

Отображение сведений о сети.

### 3.10.3 Пробуждение по сети

Функция WOL (Wake-On-LAN) позволяет разбудить компьютер с любого устройства в сети.

### 3.10.4 Правило Smart Connect

Настройка информации, связанной со Smart Connect.

## 3.11 Автономная сеть

Автономная сеть (SDN) предоставляет до пяти SSID для разделения и приоритезации устройств для различных целей и сетевых альтернатив, создавая сегменты сети для сотрудников, гостевых порталов, гостевых сетей, сетей по расписанию, сетей IoT и сетей VPN.

**ВАЖНО!** Для использования функции Wi-Fi, убедитесь, что беспроводная точка доступа (AP), например ExpertWiFi EBA63 или роутер, например ExpertWiFi EBR63 или ExpertWiFi EBM68 интегрированы в сеть AiMesh EBG15.

### Для создания автономной сети:

1. В меню навигации выберите **Автономная сеть**.
2. Выберите определенную сеть, соответствующую вашему конкретному сценарию.

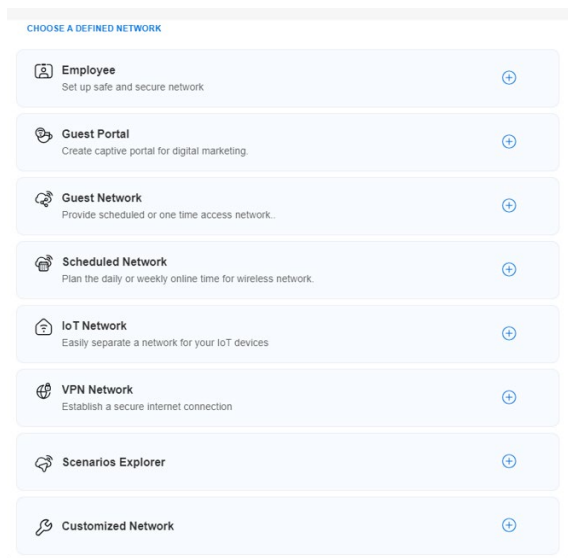



### 3.11.1 Сотрудники

Позволяет настроить уровень доступа для различных целей для повышения безопасности сети. Рекомендуется для офисов, где назначают разрешения различным отделам.

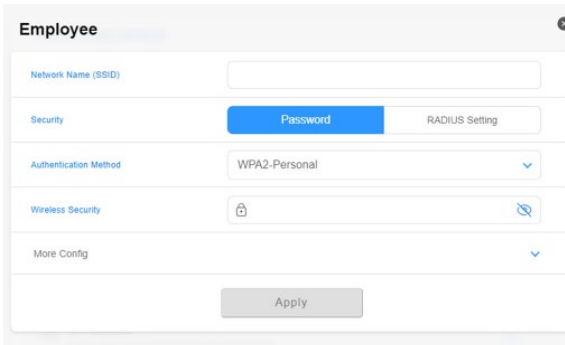

The screenshot shows the 'Employee' configuration page. It includes a 'Network Name (SSID)' field, a 'Security' dropdown menu with 'Password' selected, a 'RADIUS Setting' field, an 'Authentication Method' dropdown menu with 'WPA2-Personal' selected, a 'Wireless Security' field with a lock icon, and a 'More Config' dropdown menu. An 'Apply' button is located at the bottom.

### 3.11.2 Гостевой портал

Позволяет создать гостевой портал для цифрового маркетинга. Рекомендуется для использования в ресторанах, отелях или мобильных закусочных.

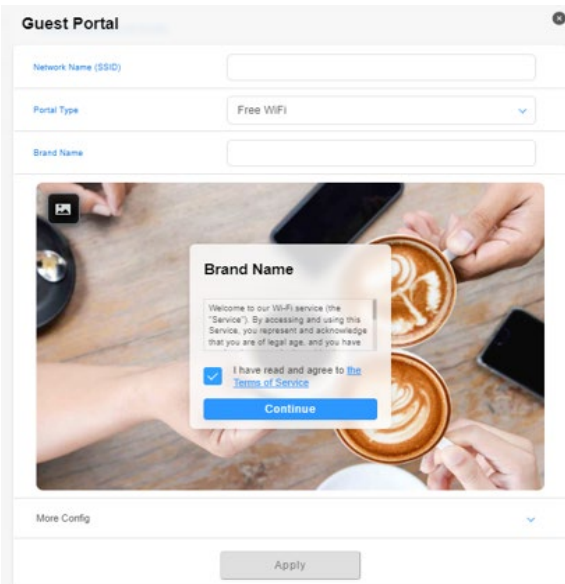

The screenshot shows the 'Guest Portal' configuration page. It includes a 'Network Name (SSID)' field, a 'Portal Type' dropdown menu with 'Free WiFi' selected, and a 'Brand Name' field. Below the 'Brand Name' field is a preview of the guest portal interface, which displays a 'Brand Name' field, a welcome message, a checkbox for 'I have read and agree to the Terms of Service', and a 'Continue' button. An 'Apply' button is located at the bottom.

### 3.11.3 Гостевая сеть

Предоставляет временным посетителям разовый доступ к сети или по расписанию. Рекомендуется для использования в торговых центрах, спортивных залах или для посетителей.

The screenshot shows the 'Guest Network' configuration window. It includes a 'Network Name (SSID)' field, a 'Security' section with 'Open System' selected, and a 'WiFi Scheduling' section with a toggle switch turned on. Under 'WiFi Scheduling', 'One Time Access' is selected, and the duration is set to '2 hr(s)'. Other options include '30 mins', '1 hr(s)', '4 hr(s)', '6 hr(s)', and 'Custom'. There is a 'More Config' dropdown and an 'Apply' button at the bottom.

### 3.11.4 Сеть по расписанию

Планируемое ежедневное или еженедельное время подключения к беспроводной сети. Рекомендуется для дистанционного обучения, использования в классе или для детей.

The screenshot shows the 'Scheduled Network' configuration window. It includes a 'Network Name (SSID)' field, a 'Wireless Security' section with a lock icon, and a 'WiFi Scheduling' section with a toggle switch turned on. Under 'WiFi Scheduling', 'Online schedule' is selected, and there are two scheduled time slots: 'WEEKDAY(S) 17:00 - 21:00' and 'WEEKEND 16:00 - 22:00'. Each slot has a toggle switch and a trash icon. There is a 'More Config' dropdown and an 'Apply' button at the bottom.

### 3.11.5 Сеть IoT

Позволяет легко настроить отдельную сеть для устройств IoT. Рекомендуется для использования с устройствами наблюдения, голосовыми помощниками, освещением, дверными камерами, умными замками и датчиками.

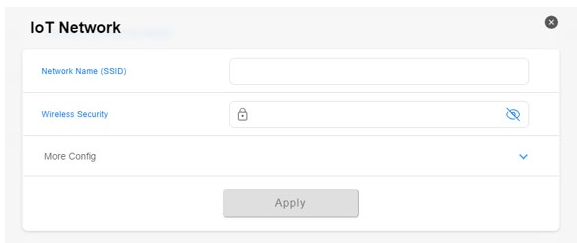

The screenshot shows the 'IoT Network' configuration window. It features a title bar with a close button. Below the title, there are three main sections: 'Network Name (SSID)' with an empty text input field; 'Wireless Security' with a lock icon and a key icon; and 'More Config' with a downward arrow. At the bottom of the window is an 'Apply' button.

### 3.11.6 Сеть VPN

Помогает установить безопасное интернет-соединение с помощью VPN.

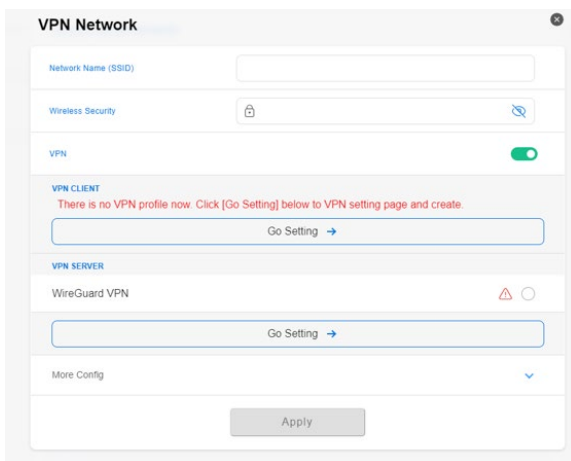

The screenshot shows the 'VPN Network' configuration window. It has a title bar with a close button. The configuration is divided into several sections: 'Network Name (SSID)' with an empty text input field; 'Wireless Security' with a lock icon and a key icon; a 'VPN' toggle switch that is turned on; a 'VPN CLIENT' section with a red warning message and a 'Go Setting' button; a 'VPN SERVER' section with 'WireGuard VPN' and a 'Go Setting' button; and 'More Config' with a downward arrow. An 'Apply' button is located at the bottom.

### 3.11.7 Обзорщик сценариев

Если вы не знаете, какую сеть создать, можно выбрать сектор, соответствующий вашей принадлежности для создания сети.

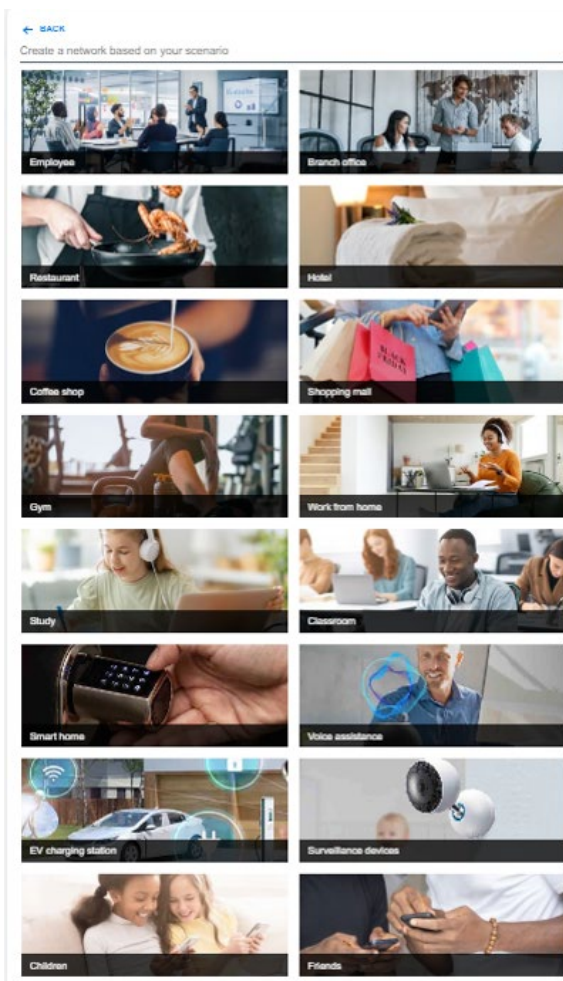

### 3.11.8 Настраиваемая сеть

Позволяет выбрать вариант персонализированной сети.

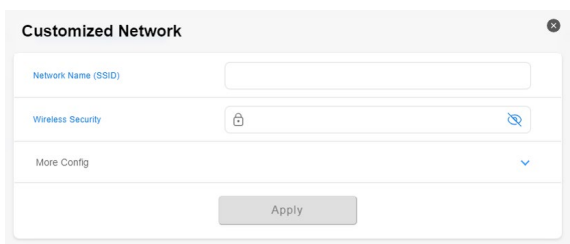

The image shows a configuration window titled "Customized Network" with a close button in the top right corner. The window contains three input fields:

- Network Name (SSID):** An empty text input field.
- Wireless Security:** A dropdown menu with a lock icon on the left and a search icon on the right.
- More Config:** A dropdown menu with a downward arrow icon.

At the bottom center of the window is a grey "Apply" button.

## 3.12 Системный журнал

Системный журнал содержит записанную сетевую активность.

---

**ПРИМЕЧАНИЕ:** Системный журнал очищается при перезагрузке или выключении роутера.

---

### **Для просмотра системного журнала:**

1. В меню навигации выберите **Настройки > Системный журнал**.
2. Сетевую активность можно посмотреть на любой из этих вкладок:
  - Общий журнал
  - Аренда адресов DHCP
  - Переадресация портов
  - Таблица маршрутизации
  - IPv6
  - Подключения

## 3.13 Анализатор трафика

### 3.13.1 Анализатор трафика

Для использования анализатора трафика выполните следующие действия:

1. Включите **АКТИВИРОВАТЬ**.
2. Назначьте дату для отображения, в выпадающем списке **Показывать по** выберите мониторинг сетевого трафика ежедневно, еженедельно или ежемесячно.
3. Отобразятся пять основных клиентов, пять основных приложений, устройства, клиенты и прочая информация.

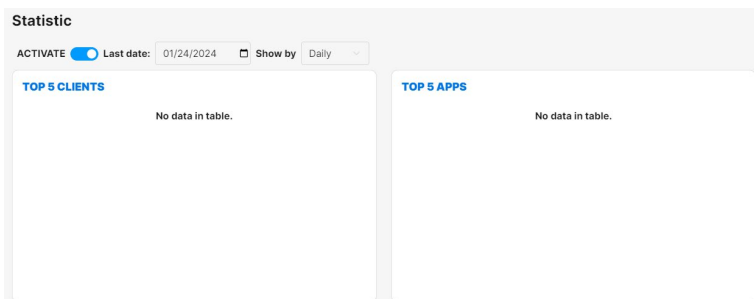

## 3.14 USB-приложение

### 3.14.1 Медиасервер

Медиасервер позволяет настроить iTunes и UPnP-сервер.

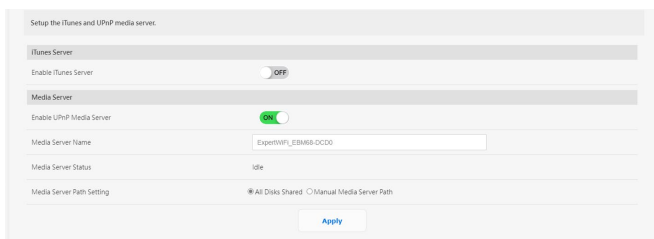

Для открытия страницы настроек медиасервера перейдите **Настройки > USB-приложение > Медиасервер**.

Ознакомьтесь с описанием полей:

- **Включить iTunes сервер:** Выберите ВКЛ/ОТКЛ для включения/отключения iTunes сервера.
- **Включите UPnP медиасервер** Выберите ВКЛ/ОТКЛ для включения/отключения UPnP медиасервера.
- **Имя медиасервера:** Введите имя медиасервера.
- **Настройки медиасервера:** Выберите **Общий доступ ко всем дискам** или **Настройка медиасервера вручную**.

Когда закончите, нажмите **Применить**.



### 3.14.2 Сетевое окружении (Samba)

Сетевое окружение (Samba) обеспечивает доступ к сетевому диску из локальной сети. Сетевое окружение (Samba) также позволяет создать учетные записи и назначить им разрешения.

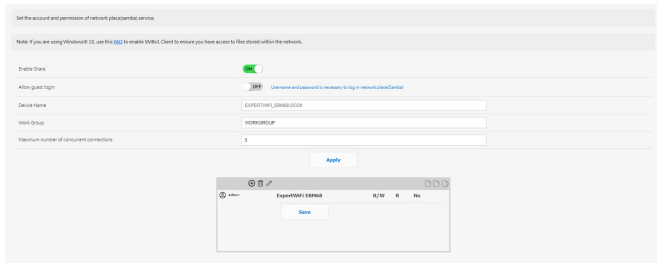

В меню навигации выберите **Настройки > USB-приложение > Сетевое окружение (Samba)**.

### 3.14.3 FTP сервер

FTP сервер позволяет настроить учетные записи и разрешения для службы FTP.

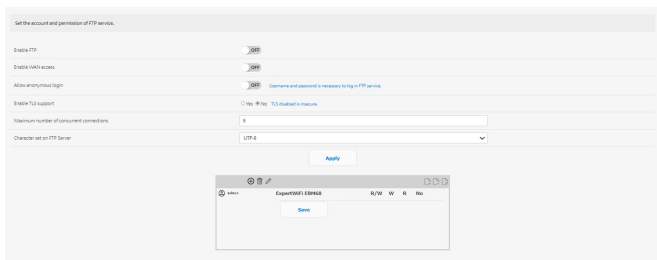

Для использования FTP сервера, перейдите в **Настройки > USB-приложение > FTP сервер**.

## 3.14.4 Сервер печати

### 3.14.4.1 Общий принтер ASUS EZ

Утилита ASUS EZ Printing позволяет к USB порту роутера подключить USB принтер и настроить сервер печати. Это позволяет сетевым клиентам печатать файлы и сканировать документы.

---

**ПРИМЕЧАНИЕ:** Функция сетевого принтера поддерживается в Windows 10/11.

---

#### Для установки утилиты EZ Printer sharing:

1. В меню навигации выберите **Настройки** > **USB-приложение** > **Сервер печати**.
2. Нажмите **Скачать сейчас** для загрузки утилиты сетевого принтера.



---

**ПРИМЕЧАНИЕ:** Утилита сетевого принтера поддерживается только в Windows 10/11. Для установки утилиты на Mac OS, выберите **Используйте протокол LPR для общей печати**.

---

3. Разархивируйте скачанный файл и нажмите иконку принтера для запуска программы установки утилиты для сетевого принтера.

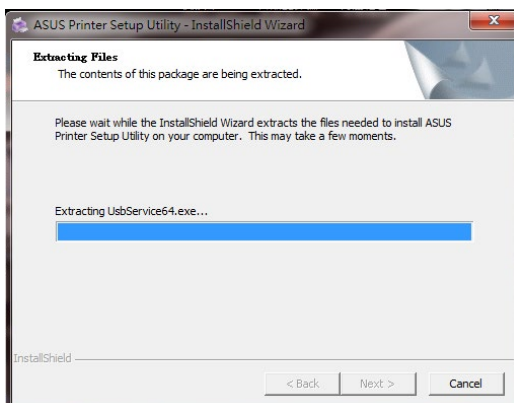
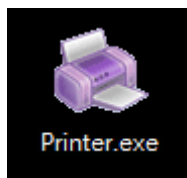

4. Следуйте инструкциям на экране для настройки оборудования, затем нажмите **Next**.

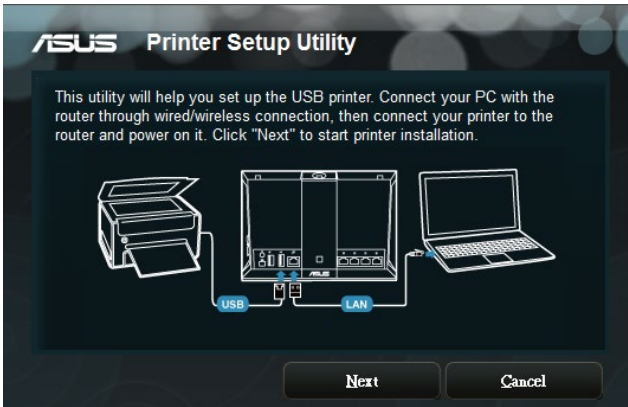

5. Подождите несколько минут до завершения начальной настройки. Нажмите **Далее**.
6. Нажмите **Готово** для завершения установки.
7. Следуйте инструкциям ОС Windows для установки драйвера принтера.



8. После завершения установки драйвера для принтера сетевые клиенты могут использовать принтер.

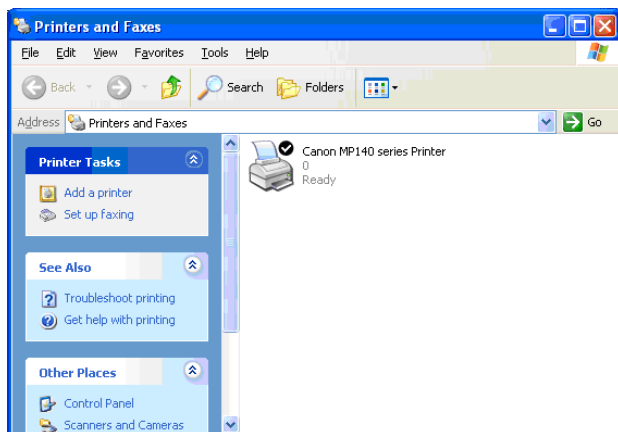

### 3.14.4.2 Использование LPR для совместного использования принтера

С помощью LPR/LPD (Line Printer Remote/Line Printer Daemon) можно совместно использовать принтер с компьютерами с ОС Windows и MAC.

**Для совместного использования принтера LPR:**

1. Для запуска **Мастера установки принтера** нажмите **Пуск > Устройства и принтеры > Мастер установки**.

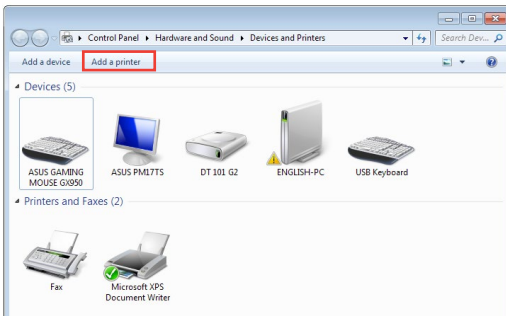

2. Выберите **Добавить локальный принтер**, затем нажмите **Далее**.

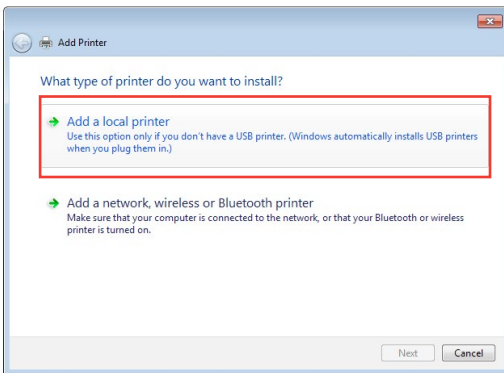

3. Выберите **Создать новый порт**, затем установите **Тип порта** в значение **Стандартный порт TCP/IP**. Нажмите **Новый порт**.

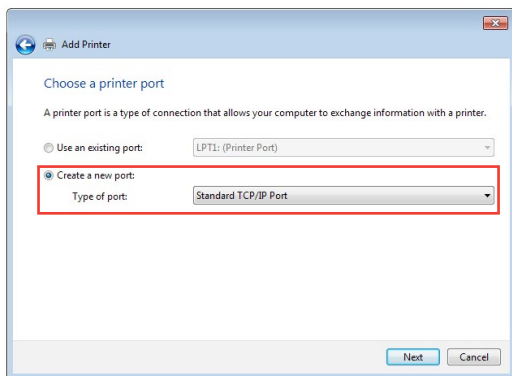

4. В поле **Имя хоста или IP-адрес** введите IP-адрес роутера и нажмите **Далее**.

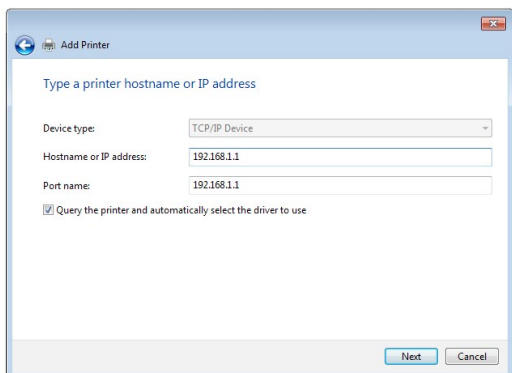

5. Выберите **Пользовательский**, затем нажмите **Настройки**.

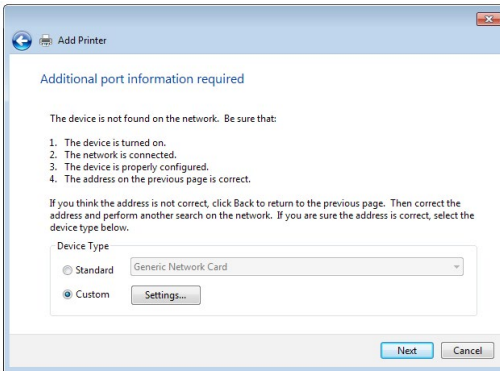

6. Установите **Протокол в LPR**. В поле **Имя очереди** введите **LPRServer**, затем нажмите **ОК** для продолжения.

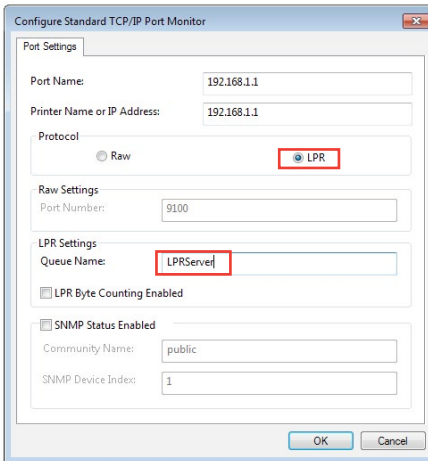

7. Нажмите **Далее** для завершения настройки порта TCP/IP.

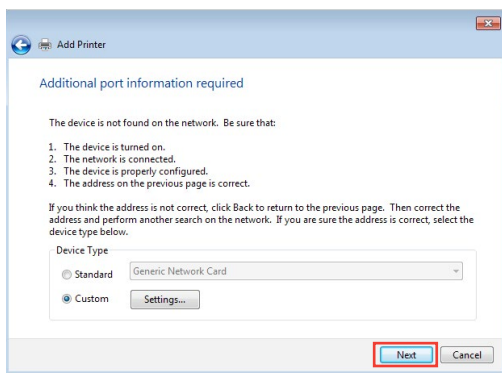

8. Установите драйвер принтера из списка. Если принтер отсутствует в списке, нажмите **Have Disk** для установки драйвера принтера вручную.

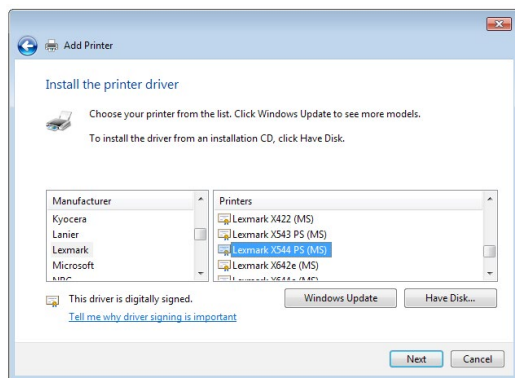



9. Нажмите **Далее** для принятия имени принтера по умолчанию.

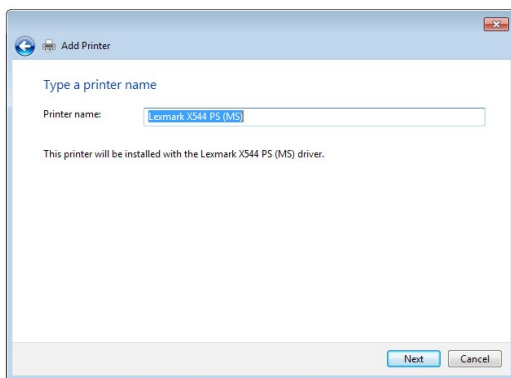

10. Нажмите **Готово** для завершения установки.

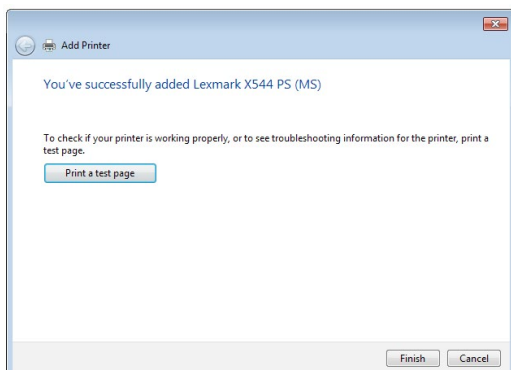

### 3.14.5 USB-модем

Переключитесь в режим USB для использования в качестве модема беспроводный 3G/4G USB адаптер или телефон Android.

Для использования USB-модема, перейдите в **Настройки > USB-приложение > USB-модем**.

Switch to USB mode to use a 3G/4G USB modem dongle or Android phone as a USB modem.

**Basic Config**

Enable USB mode

Select USB mode Auto

APN Configuration Auto

Telecommunications Standards 3GPP/LGAPTS/LTE

APN (Service Operator) Internet

Dial Number +999

Username user

Password user

AuthN/Custom None

PIN code 1234

USB Adapter Auto

USB MTU 9

**Special Requirement from ISP**

Extend the T1 value  Yes  No

Extend LAN TTT value  Yes  No

Apply

## 3.15 VPN Fusion

### 3.15.1 Создание VPN fusion

VPN Fusion позволяет одновременно подключаться к нескольким VPN-серверам и назначать их для сетевых клиентов.

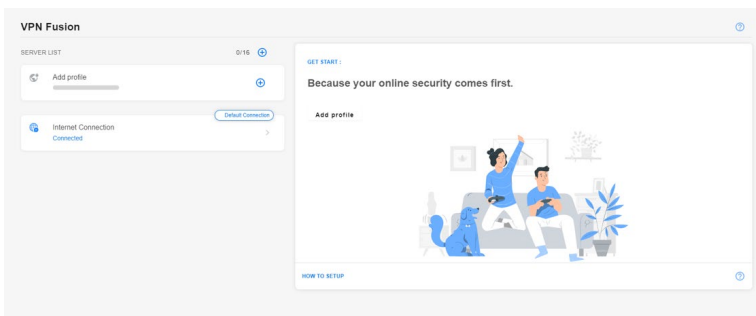

1. В меню навигации выберите **VPN Fusion**.
2. Нажмите  в поле **Добавить профиль** для настройки нового туннеля VPN.
3. Завершите настройку VPN, включая имя подключения, тип VPN, регион, закрытый ключ и устройство.
4. Нажмите **Применить и включить**.

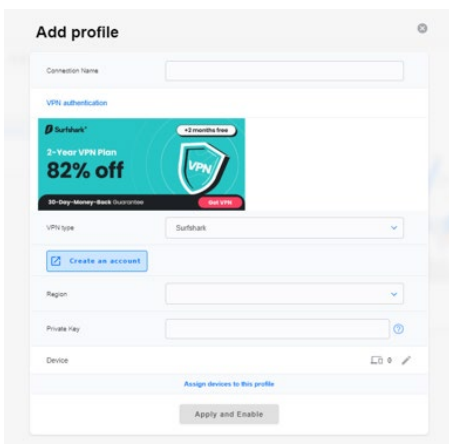

## 3.15.2 Подключение к интернету

Позволяет управлять состоянием глобальной сети подключенных устройств.

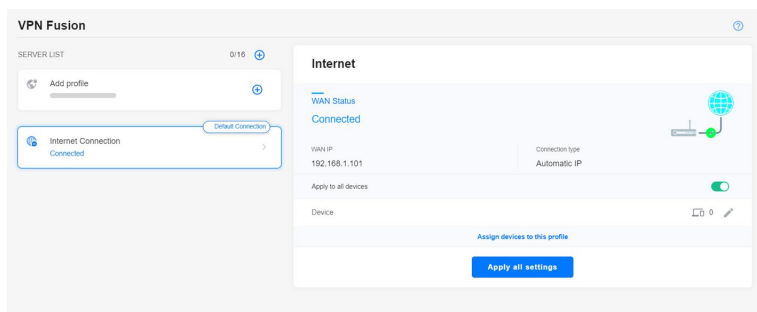

## 3.16 VPN-сервер

### 3.16.1 PPTP

1. В меню навигации выберите **VPN-сервер** > **PPTP** и переместите ползунок вправо (по умолчанию он отключен).
2. В поле **VPN-клиент (Максимум: 16)** нажмите ⊕ для добавления учетной записи.

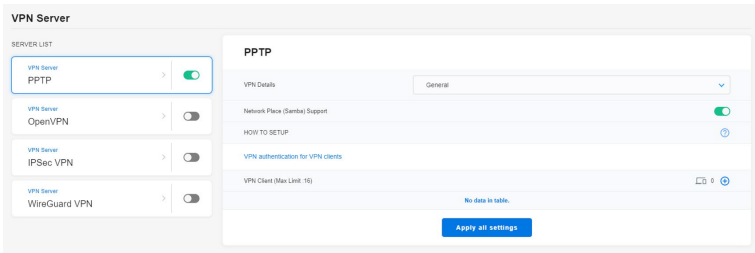

3. Введите *[Имя пользователя]* и *[Пароль]* и нажмите **ОК**.

The screenshot shows a dialog box titled 'Username and Password'. It contains four input fields: 'Username', 'Password', 'Static Route (\* Optional)', 'Network/Host IP', and 'Netmask'. At the bottom center of the dialog is an 'OK' button.

**ПРИМЕЧАНИЕ:** *[Имя пользователя]* и *[Пароль]* не могут быть изменены позже. Для получения дополнительной информации посетите <https://www.asus.com/ru/support/FAQ/114892/>.

## 3.16.2 OpenVPN

1. В меню навигации выберите **VPN-сервер > OpenVPN** и переместите ползунок вправо (по умолчанию он отключен).
2. В поле **Сведения о VPN** сконфигурируйте общие настройки.
3. Введите имя пользователя и пароль в пустой столбец.
4. В поле **VPN-клиент (Максимум: 16)** нажмите ⊕ для добавления учетной записи.
5. Пароль автоматически скрывается. Нажмите **Сохранить все настройки**.

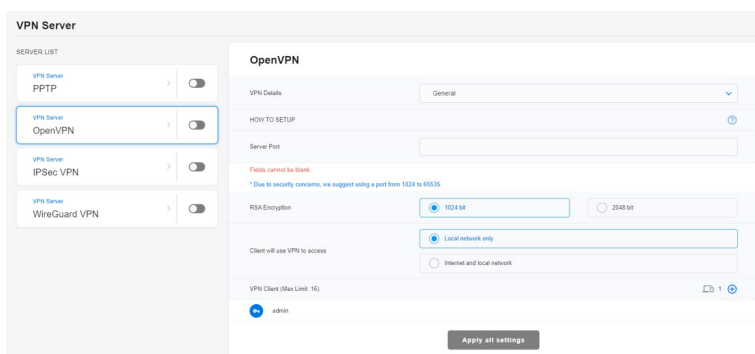

**ПРИМЕЧАНИЕ:** Для получения дополнительной информации посетите <https://www.asus.com/ru/support/FAQ/1008713/>.

### 3.16.3 IPSec VPN

1. В меню навигации выберите **VPN-сервер > IPSec VPN** и переместите ползунок вправо (по умолчанию он отключен).
2. Введите ключ в поле **Pre-shared Key**.
3. В поле **VPN-клиент (Максимум: 8)** нажмите **+** для добавления учетной записи.
5. Введите *[Имя пользователя]* и *[Пароль]* и нажмите **Сохранить все настройки**.

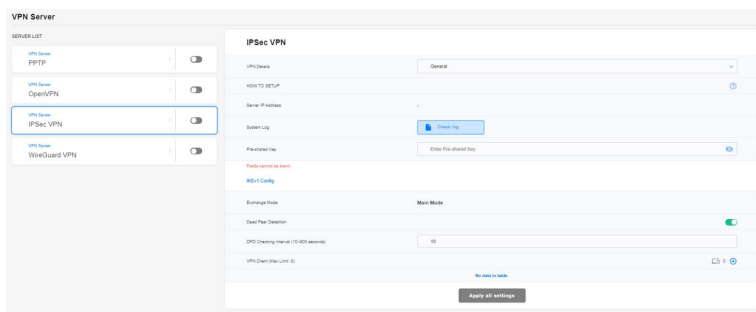

**ПРИМЕЧАНИЕ:** *[Имя пользователя]* и *[Пароль]* не могут быть изменены позже. Для получения дополнительной информации посетите <https://www.asus.com/ru/support/FAQ/1044190/>.

### 3.16.4 WireGuard VPN

1. В меню навигации выберите **VPN-сервер > WireGuard VPN**.
2. В поле **VPN-клиент (Максимум: 10)** нажмите ⊕ для добавления учетной записи. Для обычных устройств, таких как ноутбуки или смартфоны, нажмите **Применить**.
3. Нажмите **Сохранить все настройки** для включения WireGuard VPN.
4. Нажмите ... для получения дополнительной информации.

---

**ПРИМЕЧАНИЕ:** В случае использования смартфона для подключения к WireGuard VPN скачайте приложение WireGuard из Google Play или App Store и отсканируйте код в приложении для загрузки конфигурационного файла.

---

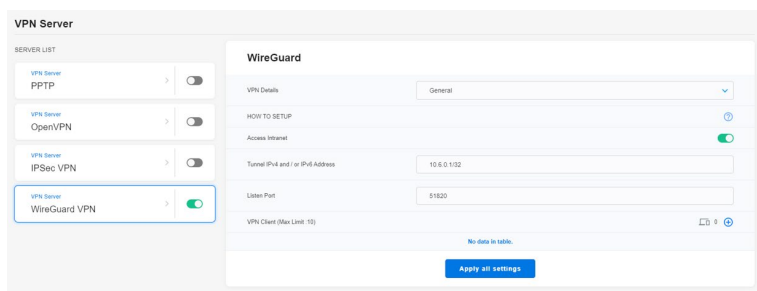

---

**ПРИМЕЧАНИЕ:** Для получения дополнительной информации посетите <https://www.asus.com/ru/support/FAQ/1048280/>.

---



## 3.17 WAN

### 3.17.1 Подключение к интернету

На странице подключение к интернету можно сконфигурировать параметры WAN подключения.

ExpertWFI EBM68 supports several connection types to WAN (wide area network). These types are selected from the dropdown menu beside WAN Connection Type. The setting fields differ depending on the connection type you selected.

**Add Profile**

**WAN Index**

WAN Type: WAN

**Internet Settings**

**Profile** Internet

WAN Connection Type: Automatic IP

Enable WAN:  Yes  No

Enable NAT:  Yes  No

Enable UPnP:  Yes  No

**802.1Q**

Enable:  Yes  No

VLAN ID: 0 (2 - 4094)

#### Для конфигурации параметров WAN:

1. В меню навигации выберите **Настройки > WAN > Подключение к интернету**.
2. Сконфигурируйте нижеследующие параметры. Когда закончите, нажмите **Применить**.
  - **Тип WAN-подключения:** Выберите тип вашего провайдера. Возможные варианты: **Автоматический IP**, **PPPoE**, **РРТР**, **L2TP** или **Статический IP**. Если вы не знаете тип подключения к интернету, проконсультируйтесь с вашим провайдером.
  - **Включить WAN:** Выберите **Да** для включения доступа к интернету. Выберите **Нет** для отключения доступа к интернету.
  - **Включить функцию трансляции сетевых адресов (NAT):** NAT (трансляция сетевых адресов) представляет собой систему, в которой один публичный IP (WAN IP) используется для предоставления доступа в Интернет для сетевых клиентов с локальным IP-адресом. Локальный IP-адрес каждого сетевого клиента сохраняется в таблице NAT и используется

для маршрутизации входящих пакетов данных.

- **Включить UPnP:** UPnP (Universal Plug и Play) позволяет использовать несколько устройств (роутеры, телевизоры, стереосистемы, игровые приставки, сотовые телефоны), которые будут управляться через IP-сети с или без централизованного управления через шлюз. UPnP соединяет компьютеры любых типов, обеспечивая единую сеть для удаленной конфигурации и передачи данных. Новое сетевое устройство обнаруживается автоматически с помощью UPnP. После подключения к сети, устройства можно дистанционно сконфигурировать для поддержки P2P-приложений, интерактивных игр, видеоконференций и веб- или прокси-серверов. В отличие от перенаправления портов, которое требует ручной настройки, UPnP автоматически настраивает роутер для принятия входящих соединений и передает запросы к определенному компьютеру в локальной сети.
- **Подключение к DNS серверу:** Позволяет роутеру автоматически получить IP-адрес DNS сервера от провайдера. DNS - это хост в интернете, который транслирует имена Интернет в IP-адреса.
- **Аутентификация:** Этот пункт может указываться некоторыми поставщиками услуг Интернета. Уточните у вашего провайдера и заполните в случае необходимости.
- **Имя хоста:** Это поле позволяет указать имя хоста для роутера. Обычно, это специальное требование от провайдера. Введите имя хоста здесь, если ваш провайдер назначил его для вашего компьютера.
- **MAC-адрес:** MAC (Media Access Control) адрес уникальный идентификатор для сетевого устройства. Некоторые провайдеры контролируют MAC-адреса устройств, подключенных к их оборудованию и могут запретить подключение устройства с незнакомым MAC-адресом. Во избежание проблем с подключением из-за незарегистрированного MAC-адреса возможны следующие действия:
  - Обратитесь к вашему провайдеру и попросите обновить MAC адрес.
  - Склонируйте или измените MAC-адрес роутера в соответствии с MAC адресом оригинального устройства.

## 3.17.2 Multi-WAN

Multi-WAN позволяет объединить несколько проводных входящих подключений интернета в одну сеть.

**Для настройки Multi-WAN выполните следующие действия.**

1. В меню навигации выберите **Настройки > WAN > Multi-WAN**.
2. Включите **Включить Multi-WAN**.
3. Выберите свои **Первичный WAN** и **Вторичный WAN**. Доступны опции WAN, USB и Ethernet LAN.
4. Выберите **Отказоустойчивость** или **Время**.

**Отказоустойчивость:** Использование вторичного WAN в качестве резервного.

**Время:** Задайте время для использования Multi-WAN.

5. Выберите **Использовать резервный WAN при сбое любого основного WAN** или **Использовать резервный WAN при сбое всех основных WAN**.

Enable Multi-WAN

Group Settings

WAN Group  
Primary WAN  
WAN 1  
[Add Port](#)

WAN Group  
Secondary WAN  
[Add Port](#)

Set policy with Multi-WAN

Mode  
 Fail Over  Time

Policy  
 Active Backup WAN when any primary WAN port failed.  
 Active Backup WAN when all primary WAN port failed.

6. Включите или отключите **Разрешить восстановление после сбоя**.
7. Укажите интервал обнаружения.
8. Укажите количество непрерывных сбоев, после которых текущий интерфейс WAN будет считаться отключенным.
9. Укажите количество непрерывных случаев обнаружения подключения к интернету на основном WAN, что приведет к переключению на первичный интерфейс WAN.
10. Выберите **DNS-запрос** или **Ping**.
11. Нажмите **Сохранить все настройки**.

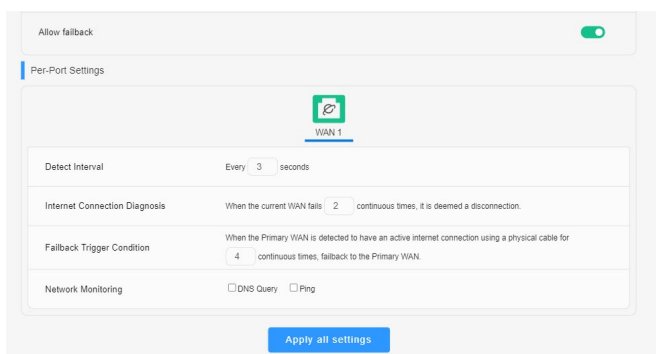

---

**ПРИМЕЧАНИЕ:** Подробное объяснение можно найти в FAQ на сайте ASUS <https://www.asus.com/ru/support/FAQ/1011719>.

---

### 3.17.3 Переключение портов

Port Trigger позволяет временно включать порты, когда устройствам локальной сети требуется неограниченный доступ к Интернету. Существует два метода открытия портов входящих данных: переадресация портов и переключение портов.

- Переадресация портов позволяет постоянно использовать указанные порты и устройства должны использовать статические IP-адреса.
- Переключение портов включает входящий порт только тогда, когда устройство локальной сети запрашивает доступ к переключаемому порту.

В отличие от переадресации портов, переключение порта не требует статических IP-адресов для устройств локальной сети. Переадресация портов позволяет нескольким устройствам совместно использовать один открытый порт, а переключение портов позволяет только одному клиенту одновременно получать доступ к открытому порту.

Port Trigger allows you to temporarily open data ports when LAN devices require unrestricted access to the Internet. There are two methods for opening incoming data ports: port forwarding and port trigger. Port forwarding opens the specified data ports all the time and devices must use static IP addresses. Port trigger only opens the incoming port when a LAN device requests access to the trigger port. Unlike port forwarding, port trigger does not require static IP addresses for LAN devices. Port forwarding allows multiple devices to share a single open port and port trigger only allows one client at a time to access the open port.

**Port Trigger - LAN**

**Basic Config**

Enable Port Trigger:  Yes  No

Well-Known Applications:

**Trigger Port List ( Max Limit : 32 )**

Description	Trigger Port	Protocol	Incoming Port	Protocol	Delete
No data in table.					

#### Для настройки переключения портов:

1. В меню навигации выберите **Настройки > WAN > Переключение портов**.
2. Сконфигурируйте нижеследующие параметры. Когда закончите, нажмите **Применить**.
  - **Включить переключение портов:** Выберите **Да** для включения переключения портов.
  - **Известные приложения:** Выберите популярные игры и веб-службы для добавления их в список переключения портов.

- **Описание:** Введите имя или описание службы.
- **Переключаемый порт:** Укажите переключаемый порт для приложения.
- **Протокол:** Выберите протокол TCP или UDP.
- **Входящий порт:** Укажите входящий порт для приема пакетов из интернета.

---

#### **ПРИМЕЧАНИЯ:**

- При подключении к серверу IRC, клиентский компьютер создает исходящее соединение с использованием переключаемых портов в диапазоне 66660-7000. Сервер IRC реагирует путем проверки имени пользователя и создания нового соединения с клиентским ПК, используя входящий порт.
  - Если переключение портов отключено, роутер обрывает соединение поскольку не может определить компьютер, запрашивавший доступ к IRC. Когда переключение портов включено роутер назначает входящий порт для получения входящих пакетов. Этот входящий порт закрывается через определенный период времени, поскольку роутер не уверен, что приложение все еще активно.
  - Переключения портов может быть использовано только для одного сетевого клиента одновременно.
  - Невозможно использовать приложение, использующее переключение портов на нескольких клиентах одновременно. При открытии одного порта несколькими клиентами, запросы с внешнего порта будут направлены клиенту, использующему данный порт последним.
  - Для получения подробной информации посетите <https://www.asus.com/ru/support/FAQ/114110>.
-

### 3.17.4 Виртуальный сервер/Переадресация портов

Виртуальный сервер/Переадресация портов позволяет удаленным компьютерам подключаться к определенному компьютеру или службе в локальной сети (LAN). Для более быстрого соединения некоторые P2P-приложения (например, BitTorrent) также могут потребовать настройки переадресации портов. Подробную информацию можно найти в руководстве пользователя приложения P2P. Можно включить несколько портов или диапазон портов на роутере и перенаправлять данные через эти порты на один клиент в вашей сети.

Если нужно задать диапазон портов для переадресации портов для сетевых клиентов, введите имя службы, диапазон портов (например, 10200:10300), IP-адрес и оставьте поле локальный порт пустым.

**ПРИМЕЧАНИЕ:** Когда выключена переадресация портов, роутер блокирует входящий трафик из Интернет кроме ответов на исходящие запросы из локальной сети. У сетевого клиента нет прямого доступа к интернету и наоборот.

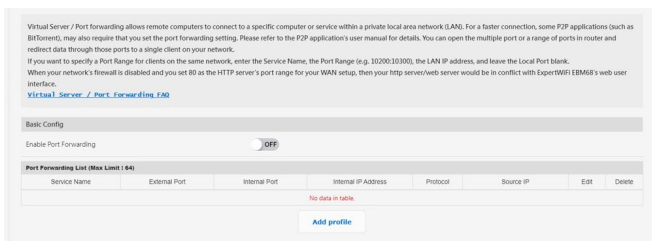

**Для настройки переадресации портов:**

1. В меню навигации выберите **Настройки > WAN > Виртуальный сервер/Переадресация портов**.
2. Переместите переключатель в положение **ВКЛ** для включения переадресации портов, затем нажмите **Добавить профиль**. После настройки следующих параметров нажмите **ОК**.

Quick Select	
Famous Server List	Please select ▼
Famous Game List	Please select ▼
Custom Configuration	
Service Name	<input type="text"/> * Optional
Protocol	TCP ▼
External Port	<input type="text"/>
Internal Port	<input type="text"/> * Optional
Internal IP Address	<input type="text"/> ▼
Source IP	<input type="text"/> * Optional

\* External Port  
The External Port accepts the following formats  
1. Port ranges using a colon ":" between the starting and ending port, such as 300:350.  
2. Single ports using a comma "," between individual ports, such as 566, 789.  
3. A Mix of port ranges and single ports, using colons ":" and commas ",", such as 1015:1024, 3021.

\* Source IP  
If you want to open your port to a specific IP address from the internet, input the IP address you want to specify in the Source IP field.

Cancel

OK

- **Список известных серверов:** Укажите тип службы, к которой требуется доступ.
- **Список известных игр:** Этот пункт содержит список портов, необходимых для правильной работы популярных онлайн игр.
- **Имя службы:** Введите имя службы.
- **Протокол:** Выберите протокол. Если вы не уверены, выберите **ВОТН**.
- **Внешний порт:** Принимаются следующие форматы:
  - 1) Диапазон портов с использованием двоеточия ":" между начальным и конечным портами, например 300:350
  - 2) Отдельные порты с запятой ",", между ними, например 566, 789
  - 3) Комбинация диапазонов портов и отдельных портов с использованием двоеточия ":" и запятой ",", например, 1015:1024, 3021.



- **Внутренний порт:** Введите порт для пересылки пакетов. Оставьте это поле пустым, если хотите перенаправить входящие пакеты на диапазон портов.
- **Внутренний IP-адрес:** Введите IP-адрес клиента в локальной сети.
- **Исходный IP:** Если нужно открыть порт для определенного IP-адреса из Интернет, введите IP-адрес в это поле.

---

**ПРИМЕЧАНИЕ:** Для корректной переадресации используйте для локального клиента статический IP-адрес. Подробную информацию смотрите в разделе **3.9 LAN**.

---

### **Для проверки правильной настройки переадресации портов:**

- Убедитесь, что ваш сервер работает.
- вам понадобится клиент, находящийся за пределами вашей локальной сети, но имеющий доступ к Интернет (называемый "Интернет-клиент"). Этот клиент не должен быть подключен к роутеру.
- В интернет-клиенте для доступа к серверу используйте WAN IP роутера. Если переадресация портов работает правильно, вы получите доступ к серверу.

### **Различия между переключением портов и перенаправлением портов:**

- Переключение портов будет работать даже без настройки LAN IP-адреса. В отличие от перенаправления портов, которое требует статический LAN IP-адрес, переключение портов обеспечивает динамическое перенаправление портов с помощью маршрутизатора. Диапазоны портов настроены на прием входящих соединений в течение ограниченного периода времени. Переключение портов позволяет нескольким компьютерам запускать приложения, которые обычно требуют перенаправления портов вручную для каждого компьютера в сети.
- Переключение портов является более безопасным, чем перенаправление портов, поскольку входящие порты открыты не все время. Они открыты только когда приложение совершает исходящее соединение через переключаемый порт.

### 3.17.5 DMZ

Virtual DMZ позволяет отобразить в Интернете один компьютер, так что все входящие пакеты будут перенаправляться на выбранный компьютер. Эта функция полезна при работе с некоторыми приложениями, использующими неопределенные входящие порты. Используйте это осторожно.

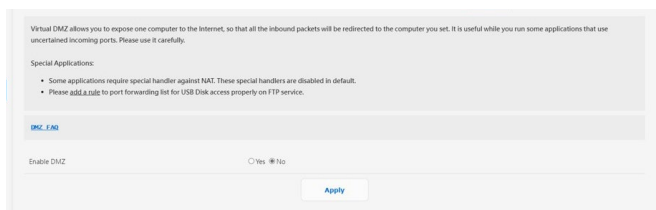

#### Для настройки DMZ:

1. В меню навигации выберите **Настройки > WAN > DMZ**.
2. Сконфигурируйте параметры ниже. Когда закончите, нажмите **Применить**.
  - **IP-адрес видимой станции:** Введите LAN IP-адрес клиента, который будет использоваться для DMZ. Убедитесь, что сервер использует статический IP-адрес.

#### Для удаления DMZ:

1. Удалите LAN IP-адрес из поля **IP-адрес видимой станции**.
2. Когда закончите, нажмите **Применить**.

---

**ПРИМЕЧАНИЕ:** Для получения подробной информации посетите <https://www.asus.com/ru/support/FAQ/1011723>.

---

### 3.17.6 DDNS

DDNS (Dynamic Domain Name System) - служба, позволяющая сетевым клиентам подключаться к роутеру, даже с динамическим внешним IP адресом, через зарегистрированное доменное имя. Роутер оснащен службой ASUS DDNS и другими службами DDNS.

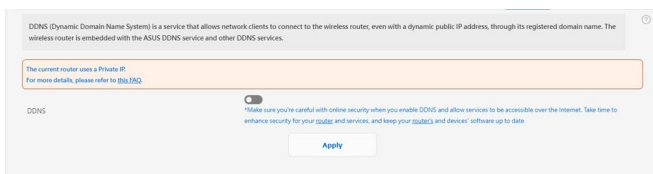

#### Для настройки DDNS:

1. В меню навигации выберите **Настройки > WAN > DDNS**.
2. Сконфигурируйте нижеследующие параметры. Когда закончите, нажмите **Применить**.
  - **Включить DDNS клиент?:** Включение функции DDNS для возможности доступа к роутеру через доменное имя, а не через WAN IP.
  - **Сервер и имя хоста:** Выберите ASUS DDNS или другой DDNS. При использовании ASUS DDNS введите имя хоста в формате xxx.asuscomm.com (где xxx имя хоста).
  - При использовании другого DDNS выберите бесплатную пробную версию и зарегистрируйтесь на сайте. Введите имя пользователя или адрес электронной почты и пароль или DDNS ключ.
  - **Включить шаблон:** Включите шаблон, если он требуется для службы DDNS.

---

#### Примечания:

Служба DDNS сервис не будет работать при следующих условиях:

- Когда в роутер использует приватный WAN IP адрес (192.168.x.x, 10.x.x.x или 172.16.x.x), как показано желтым текстом.
  - Роутер может быть подключен к сети, которая использует несколько таблиц NAT.
-

### 3.17.7 NAT Passthrough

Включите NAT Passthrough для разрешения пакетам VPN проходить через роутер к сетевым клиентам.

Для настройки NAT Passthrough перейдите в **Настройки > WAN > NAT Passthrough**. Когда закончите, нажмите **Применить**.

Enable NAT Passthrough to allow a Virtual Private Network (VPN) connection to pass through the router to the network clients.

PPTP Passthrough	Enable	▼
L2TP Passthrough	Enable	▼
IPSec Passthrough	Enable	▼
RTP Passthrough	Enable	▼
H.323 Passthrough	Enable	▼
SIP Passthrough	Enable	▼
PPPoE Relay	Disable	▼
FTP ALG port	2021	

Apply

## 3.18 Беспроводная связь

### 3.18.1 Общие

На странице Общие можно сконфигурировать основные параметры беспроводной сети.

Set up the wireless related information below.

Network Name (SSID)	<input type="text" value="ASUS_96_EBG15"/>
Hide SSID	<input type="radio"/> Yes <input checked="" type="radio"/> No
Authentication Method	<input type="text" value="WPA2-Personal"/>
WPA Encryption	<input type="text" value="AES"/>
WPA Pre-Shared Key	<input type="text" value="ASUS_4F96"/> <span style="background-color: yellow; padding: 2px;">Good</span>

#### Для конфигурации основных параметров беспроводной сети:

1. В меню навигации выберите **Настройки > Wireless > Общие**.
2. Для идентификации вашей беспроводной сети назначьте сетевое имя или SSID (Идентификатор беспроводной сети). Беспроводные устройства могут подключиться к беспроводной сети через назначенный SSID. SSID на информационном баннере обновляются при сохранении настроек.

---

**ВАЖНО!** Для использования функции Wi-Fi, убедитесь, что беспроводная точка доступа (AP), например ExpertWiFi EBA63 или роутер, например ExpertWiFi EBR63 или ExpertWiFi EBM68 интегрированы в сеть AiMesh EBG15.

---

3. В поле **Скрыть SSID** выберите **Да** для предотвращения обнаружения SSID другими беспроводными устройствами. Когда эта функция включена, для доступа к беспроводной сети необходимо ввести SSID вручную.
4. Выберите метод аутентификации:
  - **Open System:** Эта опция не обеспечивает безопасности.

- **WPA/WPA2/WPA3-Personal:** Эта опция обеспечивает высокий уровень безопасности. Можно использовать WPA (с TKIP) или WPA2 (с AES). При выборе этой опции вы должны использовать шифрование TKIP + AES и ввести ключевую фразу WPA (сетевой ключ).
- **WPA/WPA2/WPA3-Enterprise:** Эта опция обеспечивает очень высокий уровень безопасности. Она работает с интегрированным EAP-сервером или внешним RADIUS-сервером.

5. Введите уникальный пароль в поле WPA pre-shared key.

### 3.18.2 Беспроводной MAC-фильтр

Фильтр MAC адресов беспроводной сети позволяет контролировать пакеты с указанными MAC-адресами в беспроводной сети.

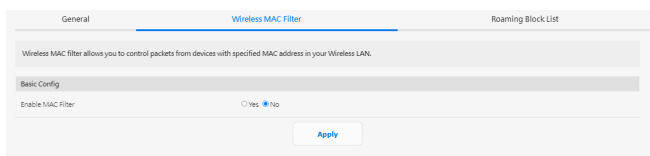

**Для настройки фильтра MAC адресов беспроводной сети:**

1. В меню навигации выберите **Настройки > Беспроводная связь > Фильтр MAC-адресов беспроводной сети**.
2. В поле **Включить MAC фильтр** выберите **Да**.
3. В поле **Режим фильтра MAC-адресов** выберите **Принять** или **Отклонить**.
  - Выберите **Принять** для разрешения доступа к беспроводной сети устройствам из списка MAC-фильтра.
  - Выберите **Отклонить** для запрещения доступа к беспроводной сети устройствам из списка MAC-фильтра.
4. В списке MAC-фильтра, нажмите ⊕ и введите MAC-адрес беспроводного устройства.
5. Нажмите **Применить**.

### 3.18.3 Черный список роуминга

Эта функция позволяет добавлять устройства в черный список роуминга и запрещать им роуминг между узлами AiMesh.

You can add devices into roaming deny list, and the devices will not be roamed between AiMesh nodes.

**Basic Config**

Enable roaming deny list  Yes  No

**Roaming Block List (Max Limit : 64)**

Client Name (MAC Address)	Add / Delete
ex: 58-BF-88-26-D0-D0	<a href="#">+</a>
No data in table.	

[Apply](#)

## 4 Устранение неисправностей

В этом разделе представлены инструкции для решения некоторых наиболее часто встречающихся общих проблем с роутером. Если вы столкнулись с проблемами, не упомянутыми в этой главе, посетите сайт ASUS <https://www.asus.com/ru/support/> для получения дополнительной информации о продукте или обратитесь в службу техподдержки ASUS.

### 4.1 Устранение основных неисправностей

При возникновении проблем с роутером сначала попробуйте выполнить инструкции из этого раздела.

#### Обновите прошивку до последней версии.

1. В меню навигации выберите **Настройки > Администрирование > Обновление прошивки**. Нажмите **Проверить** для проверки наличия последней версии прошивки.
2. Если доступна новая прошивка, посетите сайт ASUS и скачайте ее.
3. На странице **Обновление прошивки** нажмите **Browse** для нахождения прошивки.
4. Нажмите **Загрузить** для обновления прошивки.

#### Последовательность перезапуска сети:

1. Выключите модем.
2. Отключите модем.
3. Выключите роутер и компьютеры.
4. Подключите модем.
5. Включите модем и подождите 2 минуты.
6. Включите роутер и подождите 2 минуты.
7. Включите компьютеры.

#### Убедитесь в правильности установки Ethernet-кабеля.

- При правильном подключении Ethernet-кабеля к модему индикатор WAN будет гореть.
- При правильном подключении Ethernet-кабеля к включенному компьютеру индикатор LAN будет гореть.



### **Убедитесь в правильности сетевых настроек.**

- Каждый сетевой клиент должен иметь действительный IP-адрес. Для назначения IP-адресов компьютерам вашей сети рекомендует использовать DHCP-сервер роутера.
- Некоторые провайдеры требуют использовать MAC-адрес компьютера, используемого при первом подключении. MAC-адрес можно посмотреть в веб-интерфейсе на странице **Информационная панель > Клиенты**.

## 4.2 Часто задаваемые вопросы (FAQ)

### Невозможно войти в веб-интерфейс роутера через браузер

- Если ваш компьютер подключен, проверьте соединение Ethernet-кабеля и состояние индикатора, как описано в предыдущем разделе.
- Убедитесь, что вы используете правильные логин и пароль. Убедитесь, что режим Caps Lock отключен при вводе данных.
- Удалите куки-файлы в браузере. В браузере Internet Explorer выполните следующие действия:

1. Запустите Internet Explorer, затем нажмите **Сервис > Свойства обозревателя**.
2. На вкладке **Общие** в области **Просмотр истории** нажмите **Удалить...**, выберите **Временные файлы Интернета** и **Файлы cookie и данные сайта** и нажмите **Удалить**.

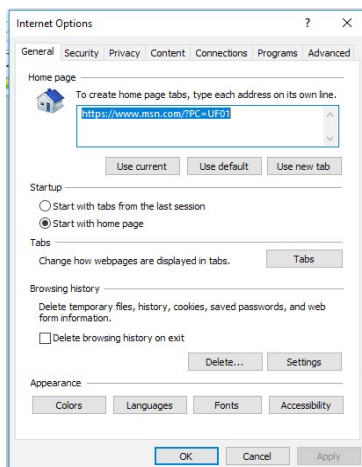

#### ПРИМЕЧАНИЯ:

- Команды для удаления куки- файлов могут варьироваться в зависимости от браузера.
- Отключите использование прокси-сервера, подключение удаленного доступа, а также настройте TCP/IP для автоматического получения IP-адреса. Подробную информацию смотрите в первой главе этого руководства.
- Убедитесь, что используются Ethernet кабели CAT5e или CAT6.

## Клиент не может установить беспроводное соединение с роутером.

**ВАЖНО!** Для использования функции Wi-Fi, убедитесь, что беспроводная точка доступа (AP), например ExpertWiFi EBA63 или роутер, например ExpertWiFi EBR63 или ExpertWiFi EBM68 интегрированы в сеть AiMesh EBG15.

- **DNCP-сервер отключен:**

1. Войдите в веб-интерфейс. Перейдите в **Информационная панель > Клиенты** и найдите устройство, которое нужно подключить к роутеру.
2. Если **Информационная панель** не отображает устройство, перейдите в **Настройки > LAN > DHCP-сервер**.

The screenshot shows the DHCP server configuration page. At the top, there is a title bar with the text "DHCP (Dynamic Host Configuration Protocol) is a protocol for the automatic configuration used on IP networks. The DHCP server can assign each client an IP address and inform the client of the DNS server IP and default gateway. IP ExpertWiFi EBA63 supports up to 251 IP addresses for your local network." Below this is a breadcrumb trail: "Network > AiMesh EBG15 > AiMesh EBM68 > LAN > DHCP Server". The main content area is divided into several sections: "Basic Config" with a toggle for "Enable the DHCP Server" (checked), fields for "ExpertWiFi (EBA63) Domain Name", "IP Pool Starting Address" (192.168.0.2), "IP Pool Ending Address" (192.168.0.254), "Lease Time (seconds)" (86400), and "Default Gateway"; "DNS and DNSv6 Server Setting" with fields for "DNS Server 1", "DNS Server 2", and a toggle for "Add server router's IP in addition to user-specified DNS"; "VLAN Assignment" with a toggle for "Enable VLAN Assignment"; and a table for "Manually Assigned IP Address (Up to 251 IP Addresses / 192)". The table has columns for "Client Name (Optional)", "IP Address", "DNS Server (Optional)", "Host Name (Optional)", and "Add / Delete". The first row in the table shows "en-EE-EP-02-20-00-00" in the Client Name column.

- SSID скрыт. Если устройство может найти SSID другого роутера, но не может найти SSID вашего роутера, перейдите в **Настройки > Беспроводная связь > Общие**, затем выберите **Нет** в поле **скрыть SSID**.

Set up the wireless related information below.

Network Name (SSID)	ASUS_96_EBG15
Hide SSID	<input type="radio"/> Yes <input checked="" type="radio"/> No
Authentication Method	WPA2-Personal
WPA Encryption	AES
WPA Pre-Shared Key	ASUS_4F96 <span style="background-color: yellow; padding: 2px;">Good</span>

[Apply](#)

- При использовании беспроводного адаптера убедитесь, что используемый беспроводной канал доступен в вашей стране или регионе. Если нет, настройте канал, полосу пропускания и беспроводной режим.
- Если вы все еще не можете подключиться к роутеру, сбросьте его к заводским настройкам по умолчанию. В веб-интерфейсе перейдите в **Настройки > Администрирование > Восстановить/сохранить/загрузить настройки** и нажмите **Восстановить**.

This function allows you to save current settings of ExpertWiFi (EEM6) to a file, or load settings from a file.

Factory default	<a href="#">Restore</a>	<input checked="" type="checkbox"/> Initialize all the settings, and clear all the data log for AllProtection, Traffic Analyzer, and Web History.
Save setting	<a href="#">Save setting</a>	<input type="checkbox"/> Click on this checkbox if you want to share the config file for debugging. Since the original password in the config file will be removed, please do not import the file into your router.
Restore setting	<a href="#">Upload</a>	

## Интернет недоступен.

- Убедитесь, что роутер может подключиться к вашему провайдеру. Для этого запустите веб-интерфейс и перейдите в **Информационная панель** и проверьте состояние Интернет.
- Если роутер не может подключиться к вашему провайдеру, попробуйте переподключить сеть как описано в разделе **Последовательность перезапуска сети**.
- Если все еще нет доступа к интернету, попробуйте перезагрузить компьютер и проверить IP-адрес и адрес шлюза.
- Проверьте индикаторы состояния на ADSL модеме и беспроводном роутере. Если индикатор WAN на роутере не горит, убедитесь, что все кабели правильно подключены.

## Вы забыли SSID (имя сети) или сетевой пароль

- Установите новый SSID и ключ шифрования через проводное соединение (Ethernet-кабель). Войдите в веб-интерфейс, перейдите в **Информационная панель**, нажмите иконку роутера и введите новый SSID и ключ шифрования, затем нажмите **Применить**.
- Выполните сброс роутера к настройкам по умолчанию. Войдите в веб-интерфейс, перейдите в **Настройки > Администрирование > Восстановить/сохранить/загрузить настройки** и нажмите **Восстановить**.

## Как сбросить систему к настройкам по умолчанию?

- Перейдите в **Настройки > Администрирование > Восстановить/сохранить/загрузить настройки** и нажмите **Восстановить**.

## Ошибка обновления прошивки.

Переключите роутер в режим восстановления и запустите утилиту Firmware Restoration.

## Невозможно подключиться к веб-интерфейсу

Перед конфигурацией роутера выполните инструкции данного раздела для конфигурации компьютера и сетевых клиентов.

### A. Отключите прокси-сервер, если он включен.

#### Windows

1. Нажмите **Пуск > Internet Explorer** для запуска браузера.
2. Выберите **Сервис > Свойства обозревателя > Подключения > Настройка локальной сети**.

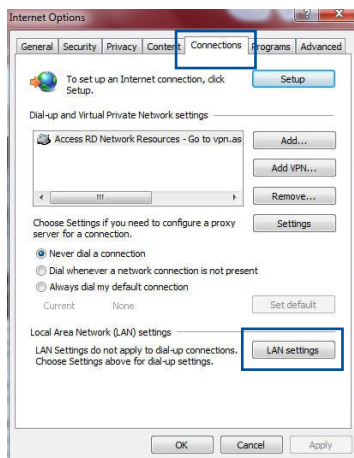

3. На экране **настройки локальной сети** отключите использование прокси-сервера для локальной сети.
4. Нажмите **ОК** когда закончите.

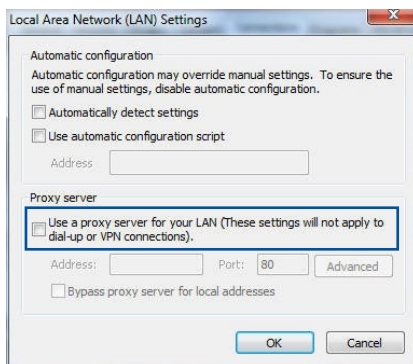

## MAC OS

1. В браузере Safari нажмите **Safari > Preferences > Advanced > Change Settings...**
2. На экране сеть снимите флажки **FTP Proxy** и **Web Proxy (HTTP)**.
3. Когда закончите, нажмите **Применить**.

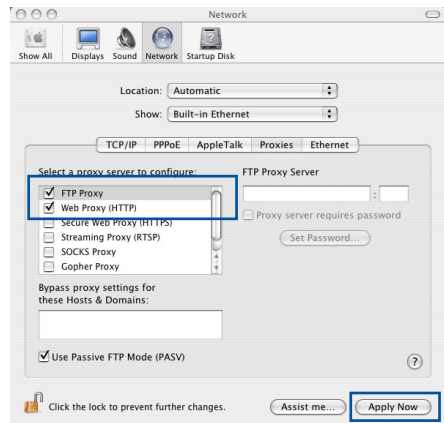

**ПРИМЕЧАНИЕ:** Для получения подробной информации по отключению использования прокси-сервера, обратитесь к справке браузера.

## В. Настройте TCP/IP для автоматического получения IP-адреса.

### Windows

1. Нажмите **Пуск > Панель управления > Центр управления сетями и общим доступом**, затем нажмите сетевое подключение для отображения его состояния.

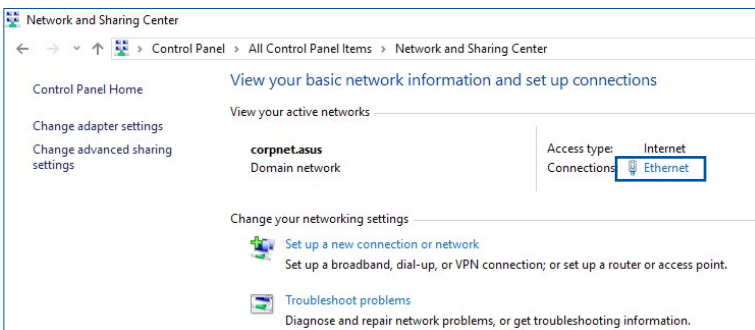

- Нажмите **Свойства** для открытия окна свойств Ethernet.

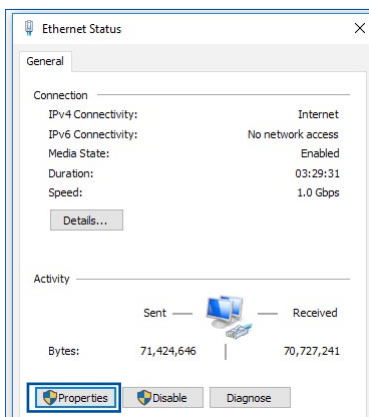

- Выберите **Протокол Интернета версии 4 (TCP/IPv4)** или **Протокол Интернета версии 6 (TCP/IPv6)**, затем нажмите **Свойства**.

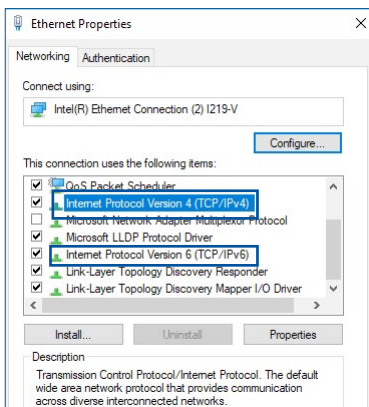

- Выберите **Получить IP-адрес автоматически** для автоматического получения IP-адреса.

Выберите **Получить IPv6-адрес автоматически** для автоматического получения IP-адреса IPv6.

- Нажмите **ОК** когда закончите.

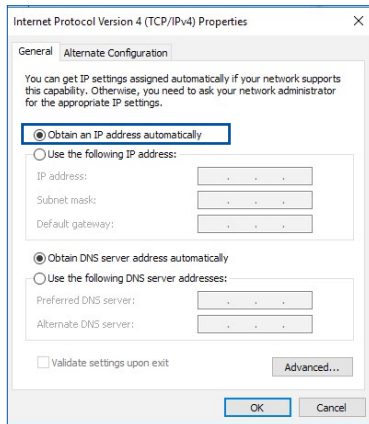



## MAC OS

1. Нажмите иконку Apple , расположенную в левом верхнем углу экрана.
2. Нажмите **System Preferences > Network > Configure...**
3. На вкладке TCP/IP в выпадающем списке **Configure IPv4** выберите **Using DHCP**.
4. Когда закончите, нажмите **Применить**.

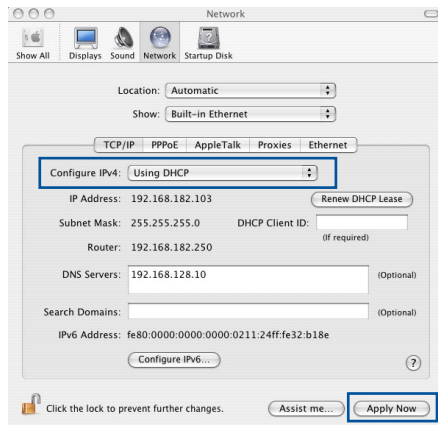

**ПРИМЕЧАНИЕ:** Подробную информацию по конфигурации настроек TCP/IP смотрите в справке к вашей операционной системе.

## С. Отключите подключение удаленного доступа.

### Windows

1. Нажмите **Пуск > Internet Explorer** для запуска браузера.
2. Выберите **Сервис > Свойства обозревателя > Подключения**.
3. Установите флажок **Никогда не использовать коммутируемые подключения**.
4. Нажмите **ОК** когда закончите.

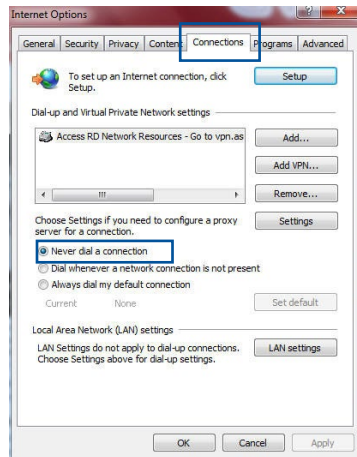

**ПРИМЕЧАНИЕ:** Для получения подробной информации по отключению удаленного доступа, обратитесь к справке браузера.

# Приложение

## GNU General Public License

### Licensing information

This product includes copyrighted third-party software licensed under the terms of the GNU General Public License. Please see The GNU General Public License for the exact terms and conditions of this license. All future firmware updates will also be accompanied with their respective source code. Подробную информацию смотрите на нашем сайте. Note that we do not offer direct support for the distribution.

### GNU GENERAL PUBLIC LICENSE

Version 2, June 1991

Copyright (C) 1989, 1991 Free Software Foundation, Inc.

59 Temple Place, Suite 330, Boston, MA 02111-1307 USA

Everyone is permitted to copy and distribute verbatim copies of this license document, but changing it is not allowed.

### Preamble

The licenses for most software are designed to take away your freedom to share and change it. By contrast, the GNU General Public License is intended to guarantee your freedom to share and change free software—to make sure the software is free for all its users. This General Public License applies to most of the Free Software Foundation's software and to any other program whose authors commit to using it. (Some other Free Software Foundation software is covered by the GNU Library General Public License instead.) You can apply it to your programs, too.

When we speak of free software, we are referring to freedom, not price. Our General Public Licenses are designed to make sure that you have the freedom to distribute copies of free software (and charge for this service if you wish), that you receive source code or can get it if you want it, that you can change the software or use pieces of it in new free programs; and that you know you can do these things.

To protect your rights, we need to make restrictions that forbid anyone to deny you these rights or to ask you to surrender the rights. These restrictions translate to certain responsibilities for you if you distribute copies of the software, or if you modify it.

For example, if you distribute copies of such a program, whether gratis or for a fee, you must give the recipients all the rights that you have. You must make sure that they, too, receive or can get the source code. And you must show them these terms so they know their rights.

We protect your rights with two steps: (1) copyright the software, and (2) offer you this license which gives you legal permission to copy, distribute and/or modify the software.

Also, for each author's protection and ours, we want to make certain that everyone understands that there is no warranty for this free software. If the software is modified by someone else and passed on, we want its recipients to know that what they have is not the original, so that any problems introduced by others will not reflect on the original authors' reputations.

Finally, any free program is threatened constantly by software patents. We wish to avoid the danger that redistributors of a free program will individually obtain patent licenses, in effect making the program proprietary. To prevent this, we have made it clear that any patent must be licensed for everyone's free use or not licensed at all.

The precise terms and conditions for copying, distribution and modification follow.

### **Terms & conditions for copying, distribution, & modification**

0. This License applies to any program or other work which contains a notice placed by the copyright holder saying it may be distributed under the terms of this General Public License. The "Program", below, refers to any such program or work, and a "work based on the Program" means either the Program or any derivative work under copyright law: that is to say, a work containing the Program or a portion of it, either verbatim or with modifications and/or translated into another language. (Hereinafter, translation is included without limitation in the term "modification".) Each licensee is addressed as "you".

Activities other than copying, distribution and modification are not covered by this License; they are outside its scope. The act of running the Program is not restricted, and the output from the Program is covered only if its contents constitute a work based on the Program (independent of having been made by running the Program). Whether that is true depends on what the Program does.

1. You may copy and distribute verbatim copies of the Program's source code as you receive it, in any medium, provided that you conspicuously and appropriately publish on each copy an appropriate copyright notice and disclaimer of warranty; keep intact all the notices that refer to this License and to the absence of any warranty; and give any other recipients of the Program a copy of this License along with the Program.

You may charge a fee for the physical act of transferring a copy, and you may at your option offer warranty protection in exchange for a fee.

2. You may modify your copy or copies of the Program or any portion of it, thus forming a work based on the Program, and copy and distribute such modifications or work under the terms of Section 1 above, provided that you also meet all of these conditions:
  - a) You must cause the modified files to carry prominent notices stating that you changed the files and the date of any change.
  - b) You must cause any work that you distribute or publish, that in whole or in part contains or is derived from the Program or any part thereof, to be licensed as a whole at no charge to all third parties under the terms of this License.
  - c) If the modified program normally reads commands interactively when run, you must cause it, when started running for such interactive use in the most ordinary way, to print or display an announcement including an appropriate copyright notice and a notice that there is no warranty (or else, saying that you provide a warranty) and that users may redistribute the program under these conditions, and telling the user how to view a copy of this License. (Exception: if the Program itself is interactive but does not normally print such an announcement, your work based on the Program is not required to print an announcement.)

These requirements apply to the modified work as a whole. If identifiable sections of that work are not derived from the Program, and can be reasonably considered independent and separate works in themselves, then this License, and its terms, do not apply to those sections when you distribute them as separate works. But when you distribute the same sections as part of a whole which is a work based on the Program, the distribution of the whole must be on the terms of this License, whose permissions for other licensees extend to the entire whole, and thus to each and every part regardless of who wrote it.

Thus, it is not the intent of this section to claim rights or contest your rights to work written entirely by you; rather, the intent is to exercise the right to control the distribution of derivative or collective works based on the Program.

In addition, mere aggregation of another work not based on the Program with the Program (or with a work based on the Program) on a volume of a storage or distribution medium does not bring the other work under the scope of this License.

3. You may copy and distribute the Program (or a work based on it, under Section 2) in object code or executable form under the terms of Sections 1 and 2 above provided that you also do one of the following:
  - a) Accompany it with the complete corresponding machine-readable source code, which must be distributed under the terms of Sections 1 and 2 above on a medium customarily used for software interchange; or,
  - b) Accompany it with a written offer, valid for at least three years, to give any third party, for a charge no more than your cost of physically performing source distribution, a complete machine-readable copy of the corresponding source code, to be distributed under the terms of Sections 1 and 2 above on a medium customarily used for software interchange; or,

- c) Accompany it with the information you received as to the offer to distribute corresponding source code. (This alternative is allowed only for noncommercial distribution and only if you received the program in object code or executable form with such an offer, in accord with Subsection b above.)

The source code for a work means the preferred form of the work for making modifications to it. For an executable work, complete source code means all the source code for all modules it contains, plus any associated interface definition files, plus the scripts used to control compilation and installation of the executable. However, as a special exception, the source code distributed need not include anything that is normally distributed (in either source or binary form) with the major components (compiler, kernel, and so on) of the operating system on which the executable runs, unless that component itself accompanies the executable.

If distribution of executable or object code is made by offering access to copy from a designated place, then offering equivalent access to copy the source code from the same place counts as distribution of the source code, even though third parties are not compelled to copy the source along with the object code.

- 4. You may not copy, modify, sublicense, or distribute the Program except as expressly provided under this License. Any attempt otherwise to copy, modify, sublicense or distribute the Program is void, and will automatically terminate your rights under this License. However, parties who have received copies, or rights, from you under this License will not have their licenses terminated so long as such parties remain in full compliance.
- 5. You are not required to accept this License, since you have not signed it. However, nothing else grants you permission to modify or distribute the Program or its derivative works. These actions are prohibited by law if you do not accept this License.

Therefore, by modifying or distributing the Program (or any work based on the Program), you indicate your acceptance of this License to do so, and all its terms and conditions for copying, distributing or modifying the Program or works based on it.

6. Each time you redistribute the Program (or any work based on the Program), the recipient automatically receives a license from the original licensor to copy, distribute or modify the Program subject to these terms and conditions. You may not impose any further restrictions on the recipients' exercise of the rights granted herein. You are not responsible for enforcing compliance by third parties to this License.
7. If, as a consequence of a court judgment or allegation of patent infringement or for any other reason (not limited to patent issues), conditions are imposed on you (whether by court order, agreement or otherwise) that contradict the conditions of this License, they do not excuse you from the conditions of this License. If you cannot distribute so as to satisfy simultaneously your obligations under this License and any other pertinent obligations, then as a consequence you may not distribute the Program at all. For example, if a patent license would not permit royalty-free redistribution of the Program by all those who receive copies directly or indirectly through you, then the only way you could satisfy both it and this License would be to refrain entirely from distribution of the Program.

If any portion of this section is held invalid or unenforceable under any particular circumstance, the balance of the section is intended to apply and the section as a whole is intended to apply in other circumstances.

It is not the purpose of this section to induce you to infringe any patents or other property right claims or to contest validity of any such claims; this section has the sole purpose of protecting the integrity of the free software distribution system, which is implemented by public license practices. Many people have made generous contributions to the wide range of software distributed through that system in reliance on consistent application of that system; it is up to the author/donor to decide



if he or she is willing to distribute software through any other system and a licensee cannot impose that choice.

This section is intended to make thoroughly clear what is believed to be a consequence of the rest of this License.

8. If the distribution and/or use of the Program is restricted in certain countries either by patents or by copyrighted interfaces, the original copyright holder who places the Program under this License may add an explicit geographical distribution limitation excluding those countries, so that distribution is permitted only in or among countries not thus excluded. In such case, this License incorporates the limitation as if written in the body of this License.

9. The Free Software Foundation may publish revised and/or new versions of the General Public License from time to time. Such new versions will be similar in spirit to the present version, but may differ in detail to address new problems or concerns.

Each version is given a distinguishing version number. If the Program specifies a version number of this License which applies to it and "any later version", you have the option of following the terms and conditions either of that version or of any later version published by the Free Software Foundation. If the Program does not specify a version number of this License, you may choose any version ever published by the Free Software Foundation.

10. If you wish to incorporate parts of the Program into other free programs whose distribution conditions are different, write to the author to ask for permission.

For software which is copyrighted by the Free Software Foundation, write to the Free Software Foundation; we sometimes make exceptions for this. Our decision will be guided by the two goals of preserving the free status of all derivatives of our free software and of promoting the sharing and reuse of software generally.

## **NO WARRANTY**

11 BECAUSE THE PROGRAM IS LICENSED FREE OF CHARGE, THERE IS NO WARRANTY FOR THE PROGRAM, TO THE EXTENT PERMITTED BY APPLICABLE LAW. EXCEPT WHEN OTHERWISE STATED IN WRITING THE COPYRIGHT HOLDERS AND/OR OTHER PARTIES PROVIDE THE PROGRAM "AS IS" WITHOUT WARRANTY OF ANY KIND, EITHER EXPRESSED OR IMPLIED, INCLUDING, BUT NOT LIMITED TO, THE IMPLIED WARRANTIES OF MERCHANTABILITY AND FITNESS FOR A PARTICULAR PURPOSE. THE ENTIRE RISK AS TO THE QUALITY AND PERFORMANCE OF THE PROGRAM IS WITH YOU. SHOULD THE PROGRAM PROVE DEFECTIVE, YOU ASSUME THE COST OF ALL NECESSARY SERVICING, REPAIR OR CORRECTION.

12 IN NO EVENT UNLESS REQUIRED BY APPLICABLE LAW OR AGREED TO IN WRITING WILL ANY COPYRIGHT HOLDER, OR ANY OTHER PARTY WHO MAY MODIFY AND/OR REDISTRIBUTE THE PROGRAM AS PERMITTED ABOVE, BE LIABLE TO YOU FOR DAMAGES, INCLUDING ANY GENERAL, SPECIAL, INCIDENTAL OR CONSEQUENTIAL DAMAGES ARISING OUT OF THE USE OR INABILITY TO USE THE PROGRAM (INCLUDING BUT NOT LIMITED TO LOSS OF DATA OR DATA BEING RENDERED INACCURATE OR LOSSES SUSTAINED BY YOU OR THIRD PARTIES OR A FAILURE OF THE PROGRAM TO OPERATE WITH ANY OTHER PROGRAMS), EVEN IF SUCH HOLDER OR OTHER PARTY HAS BEEN ADVISED OF THE POSSIBILITY OF SUCH DAMAGES.

END OF TERMS AND CONDITIONS

## Правила безопасности

При использовании устройства всегда соблюдайте меры предосторожности, включая, помимо прочего, следующие:

---



### ВНИМАНИЕ!

- Шнур питания должен быть подключен к розетке с заземлением. Подключайте устройство к ближайшей, легкодоступной розетке.
  - Если устройство неисправно, не пытайтесь исправить его самостоятельно. Эти ограничения рассчитаны на обеспечение защиты в разумных пределах от вредоносных воздействий при установке в жилом помещении.
  - Не пользуйтесь поврежденными сетевыми шнурами, аксессуарами и периферийными устройствами.
  - Не устанавливайте это оборудование на высоту более 2 метров.
  - Рекомендуется использовать продукт при температуре от 0°C до 40°C.
  - Перед использованием устройства прочтите инструкции по эксплуатации и ознакомьтесь с допустимым температурным диапазоном.
  - Будьте осторожны при использовании данного устройства в аэропортах, больницах, заправочных станциях и гаражах.
  - Помехи для медицинских устройств: поддерживайте минимальное расстояние (не менее 15 см) между имплантированными медицинскими устройствами и продуктами ASUS для снижения риска возникновения помех.
  - Используйте устройство в условиях хорошего приема для уменьшения уровня излучения.
  - Установите устройство подальше от беременных женщин и нижней части живота подростков.
  - Не используйте устройство при обнаружении видимых дефектов, когда оно мокрое, повреждено или модифицировано. Обратитесь за помощью в сервисный центр.
-



## **ВНИМАНИЕ!**

- Не устанавливайте устройство на неровную или неустойчивую поверхность.
  - Не кладите на устройство посторонние предметы. Не подвергайте устройство механическим воздействиям, например надавливание, сгибание, прокалывание или измельчение.
  - Не разбирайте, не открывайте, не нагревайте, не сжигайте, не красьте и не засовывайте в отверстия устройства посторонние предметы.
  - Обратите внимание на этикетку на нижней стороне устройства и убедитесь, что ваш блок питания поддерживает соответствующее напряжение.
  - Храните устройство вдали от огня и источников тепла.
  - Не подвергайте воздействию жидкостей и не используйте в условиях повышенной влажности. Не пользуйтесь устройством во время грозы.
  - Подключайте выходные цепи PoE данного изделия исключительно к сетям PoE, без маршрутизации на внешние устройства.
  - Во избежание поражения электричеством, отключите шнур питания от розетки прежде, чем переносить систему с места на место.
  - Используйте только аксессуары, одобренные производителем устройства для использования с этой моделью. Использование других типов аксессуаров может привести к аннулированию гарантии или нарушению местных правил и законов, а также может представлять угрозу безопасности. Информацию о наличии авторизованных аксессуаров можно узнать у продавца.
  - Использование устройства способом, не рекомендованным в прилагаемых инструкциях, может привести к возгоранию или травме.
-

## Сервис и поддержка

Посетите наш сайт <https://www.asus.com/ru/support/>.

