

**Прибраться?  
Один  
момент!**

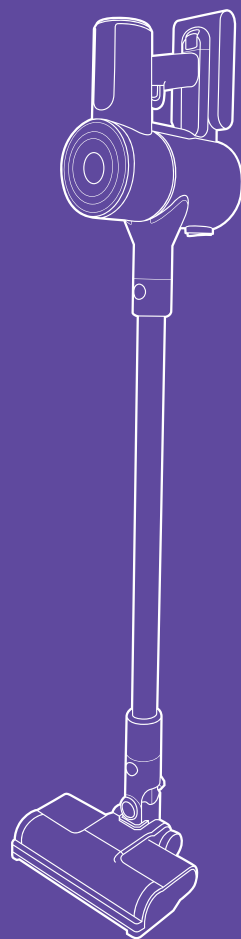

**Вертикальный пылесос  
КТ-5233**

Если у вас возникнут трудности с использованием нашей техники, перед обращением в магазин просим позвонить на горячую линию Kitfort:

**8-800-775-56-87**

(пн-пт с 9:30 до 17:30 по московскому времени)

**[info@kitfort.ru](mailto:info@kitfort.ru)**

Мы расскажем про особенности работы прибора и проконсультируем по любым другим вопросам

## Содержание

Общие сведения.....	4
Комплектация .....	5
Устройство вертикального пылесоса.....	6
Подготовка к работе и использование .....	8
Чистка и обслуживание .....	12
Уход и хранение.....	14
Устранение неполадок .....	14
Технические характеристики .....	16
Меры предосторожности .....	17

## Общие сведения

Беспроводной вертикальный пылесос КТ-5233 очень удобен для проведения локальной и генеральной уборки. Он компактен и легок в работе. При отсоединении удлинительной трубки и установке насадки он превращается в ручной пылесос. Его конструкция позволяет легко проникать в самые труднодоступные места в квартире. При этом не нужно передвигать громоздкий корпус проводного пылесоса и управляться с длинным шлангом. Благодаря работе от аккумулятора не нужно включать вилку в розетку, а провода не мешают движению. Ввиду этого пылесос имеет широкий диапазон применения: от любого уголка квартиры до машины или беседки в саду. Пылесос оснащен маневренной турбощеткой для пола. Она имеет подсветку и вращается в двух плоскостях.

У пылесоса есть дисплей, на котором отображаются текущий уровень заряда аккумулятора, значки и индикаторы. Во всасывающее отверстие и турбощетку пылесоса встроены датчики, которые срабатывают, когда во всасывающее отверстие попадает крупный мусор или турбощетка перестает вращаться.

У пылесоса 3 скорости работы. На первой скорости вертикальный пылесос работает без подзарядки в течение 45 минут, на второй — 25 минут, на третьей — 10 минут.

### Компактность и удобство

Одно из главных достоинств вертикального пылесоса — его компактность. Во время работы пылесос благодаря своей маневренности поможет легко убраться в узком коридоре или комнате, заполненной различными предметами. Пылесос и насадки можно повесить на стену с помощью кронштейна и крепежей, идущих в комплекте. Устройство — оптимальный вариант для небольших квартир, где актуальна проблема хранения бытовых приборов.

Вертикальный пылесос подходит для оперативной уборки, например, рассыпанных крошек или песка от обуви в коридоре.

### Конструкция «2 в 1»

Конструкция «2 в 1» предусматривает наличие ручного пылесоса. Ручным пылесосом можно пропылесосить углы и плинтусы, обивку мебели, пыль со шкафов на кухне или в гостиной, книжные полки, коврики в автомобиле или багажник.

### Турбощетка и аксессуары

Пылесос комплектуется турбощеткой, которая помогает качественно справиться с очисткой гладких поверхностей и ковровых покрытий с не очень длинным ворсом.

В комплекте предусмотрены узкая насадка, насадка «2 в 1», мини-турбощетка для мебели, которые можно надеть на ручной модуль пылесоса. Гибкую трубку можно подсоединить к удлинительной трубке, это позволит провести уборку в труднодоступных местах, например под диванами и шкафами.

### **Удобная чистка**

Пылесос оборудован современным циклонным фильтром, обеспечивающим хорошую очистку. Пыль из пылесборника вытряхивается очень просто. В пылесборнике установлены фильтр грубой очистки и фильтр тонкой очистки, которые задерживают частички пыли. Фильтры можно с легкостью вытащить и очистить.

### **Область применения**

Пылесос можно использовать для уборки твердых полов и ковровых покрытий, чистки мягкой мебели и салона автомобиля.

## **Комплектация**

1. Пылесос с блоком фильтров и аккумулятором — 1 шт.
2. Удлинительная трубка — 1 шт.
3. Турбощетка — 1 шт.
4. Насадка «2 в 1» — 1 шт.
5. Узкая насадка — 1 шт.
6. Гибкая трубка — 1 шт.
7. Мини-турбощетка — 1 шт.
8. Блок питания — 1 шт.
9. Кронштейн с комплектом крепежа на стену — 1 шт.
10. Руководство по эксплуатации — 1 шт.
11. Коллекционный магнит — 1 шт.\*

\*опционально

## Устройство вертикального пылесоса

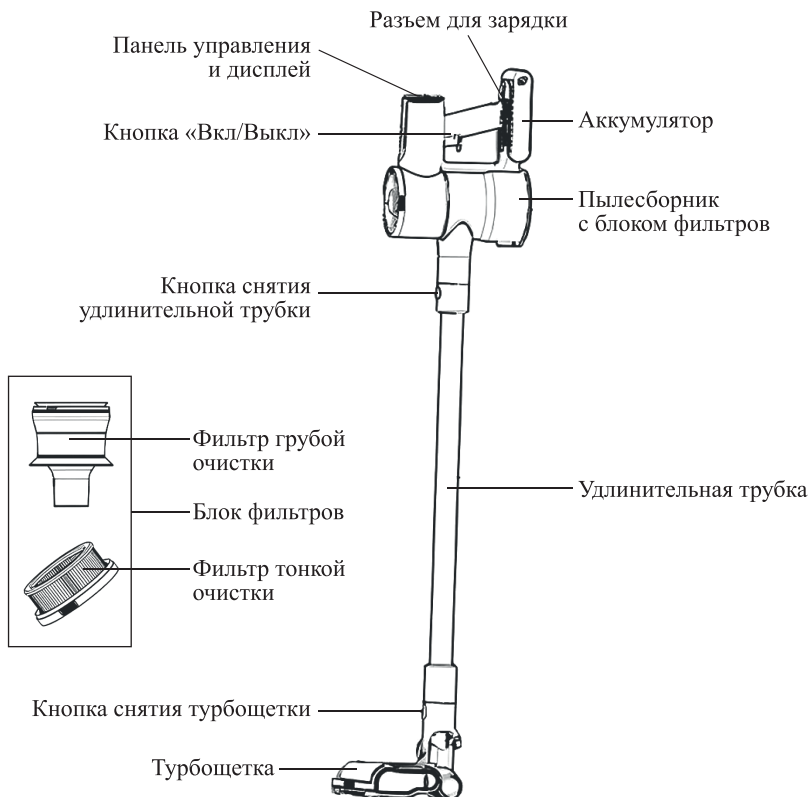

Кронштейн с комплектом крепежа на стену

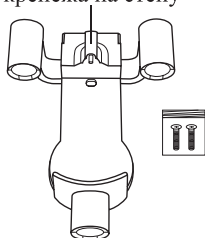

Гибкая трубка



Узкая насадка



Мини-турбощетка

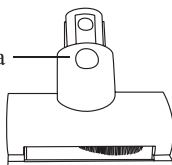

Насадка «2 в 1»

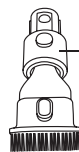

## Панель управления и дисплей

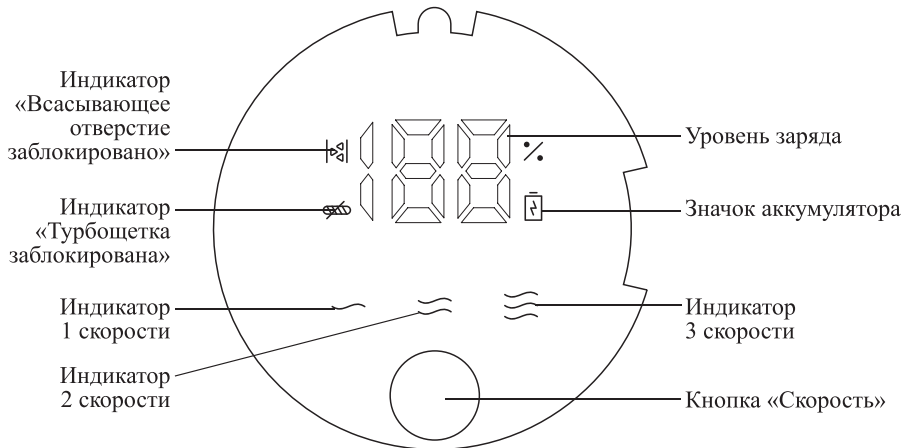

На **дисплее** отображается текущий **уровень заряда батареи** в процентах и **значок аккумулятора**. Когда пылесос полностью заряжен, на дисплее отображается значение «100%».

**Кнопка «Вкл/Выкл»** включает и выключает пылесос. По умолчанию пылесос включается на 2 скорости, загорается **индикатор 2 скорости**.

Нажатие на **кнопку «Скорость»** циклически переключает скорости. Первое нажатие на кнопку «Скорость» включает 3 скорость, загорается **индикатор 3 скорости**. Второе нажатие на кнопку «Скорость» включает 1 скорость, загорается **индикатор 1 скорости**. Третье нажатие включает 2 скорость работы, загорается **индикатор 2 скорости**.

**Индикатор «Всасывающее отверстие заблокировано»** загорается, когда во всасывающее отверстие пылесоса попадает крупный мусор. Выключите устройство и очистите всасывающее отверстие пылесоса, как описано в разделе «Чистка и обслуживание».

**Индикатор «Турбощетка заблокирована»** загорается, когда турбощетка заблокирована крупным мусором. Выключите устройство и устраните причину блокировки турбощетки.

## Аксессуары

**Турбощетка** используется для чистки полов и ковровых покрытий с небольшим ворсом.

**Насадка «2 в 1»** состоит из ворсовой щетки и щелевой насадки, удобна для уборки таких труднодоступных мест, как радиаторы отопления, углубления в мягкой мебели, углы, щели. Ворсовая щетка может использоваться для чистки ковров и ковровых поверхностей, ковриков в салоне автомобиля, обивки мягкой мебели, сбора мелкого сыпучего мусора с неровных поверхностей. Ворс щетки способствует лучшей очистке и не царапает поверхность. Чтобы использовать щелевую насадку без ворсовой щетки, нажмите на кнопку-фиксатор и сдвиньте ворсовую щетку к ее основанию. Щелевая насадка поможет эффективно удалить загрязнения с компьютерной клавиатуры, подоконника, стола.



*Узкая насадка* удобна для чистки мягкой мебели или других небольших поверхностей, например полок и подоконников.

*Мини-турбощетка* может использоваться для чистки обивки мягкой мебели.

*Гибкую трубку* можно подсоединить к удлинительной трубке, это позволит провести уборку в труднодоступных местах, например под диванами и шкафами.

Все насадки могут крепиться как к удлинительной трубке, моторному блоку с пылесборником, так и гибкой трубке.

На *кронштейне* предусмотрено место для хранения насадок.

## Подготовка к работе и использование

### Подготовка к работе

Достаньте пылесос и аксессуары из коробки и удалите все упаковочные материалы. Перед первым использованием необходимо зарядить аккумулятор и собрать пылесос. При необходимости установите кронштейн.

### Установка кронштейна

Для удобства хранения вертикального пылесоса в комплекте есть кронштейн с крепежами для крепления на стену.

Выберите место для установки кронштейна — это может быть балкон, коридор или любое другое удобное место. Измерьте высоту пылесоса и выберите такое расположение кронштейна, чтобы установленный на него вертикальный пылесос опирался на пол. При желании можно разместить кронштейн и выше, чтобы пылесос был зафиксирован на некоторой высоте от пола. Также кронштейн может быть размещен рядом с розеткой, что позволит вам заряжать пылесос, не снимая его с кронштейна.

Чтобы зафиксировать кронштейн на стене, необходимо просверлить отверстия. Чтобы не ошибиться с расстоянием между крепежами, вы можете совершить следующие действия. Приложите лист бумаги к задней части корпуса базы, где расположены отверстия для креплений. Проткните отверстия карандашом. Затем приложите этот лист к стене. В тех местах, где вы проткнули лист, будут находиться крепежные отверстия базы. Разметьте эти отверстия на стене и установите там крепежные шурупы.

Закрепите кронштейн на стене при помощи крепежей и установите пылесос и насадки на кронштейн.

**Примечание.** Снимая пылесос с кронштейна, крепко удерживайте прибор во избежание его падения на пол.



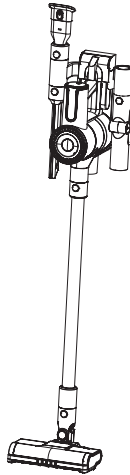

У пылесоса нет вертикальной парковки, поэтому, если необходимо сделать перерыв во время уборки, вы можете установить его на кронштейн. Не прислоняйте пылесос к вертикальным поверхностям, он очень неустойчив, поэтому может упасть и повредиться.

### **Зарядка аккумулятора**

Зарядите аккумулятор пылесоса перед первым использованием. Для этого подсоедините блок питания к разъему для зарядки на пылесосе, а вилку блока питания подключите к сети.

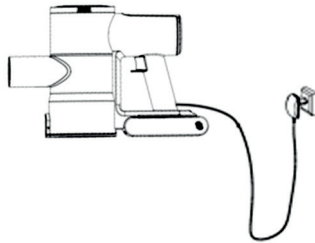

Когда аккумулятор заряжается, на дисплее отображается уровень заряда батареи. Когда пылесос будет полностью заряжен, на дисплее отобразится значение «100%». Приблизительное время зарядки составляет 4,5 часа.

Вы можете заряжать аккумулятор с любым уровнем разряженности — перед зарядкой не требуется предварительной полной разрядки аккумулятора.

Зарядка аккумулятора должна производиться при температуре от 5 до 40 °С. Не заряжайте аккумулятор при отрицательных температурах и не допускайте его нагрева выше 45 °С.

**Примечание.** Будьте аккуратны с блоком питания и пылесосом, не касайтесь их мокрыми руками перед включением в сеть и не тяните за шнур.

Если пылесос не используется в течение длительного времени, заряжайте аккумулятор наполовину каждые три месяца, чтобы продлить жизнь аккумулятора.

**Внимание!** Не храните пылесос с полностью разряженным аккумулятором, так как аккумулятор может испортиться. В результате хранения аккумулятора в разряженном состоянии могут значительно уменьшиться емкость аккумулятора и, как следствие, время работы пылесоса. В крайних случаях аккумулятор может полностью выйти из строя и перестать заряжаться.

### Сборка пылесоса

1. Фильтр тонкой очистки вставьте в фильтр грубой очистки и поверните фильтр тонкой очистки по часовой стрелке до упора. Установите блок фильтров в пылесборник.

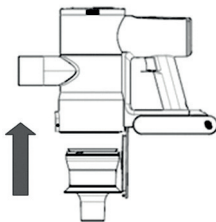

2. Подсоедините удлинительную трубку к воздуховоду пылесборника. Затем подсоедините к удлинительной трубке турбошестку. Чтобы снять удлинительную трубку, нажмите на кнопку снятия удлинительной трубки и потяните ее в сторону от пылесоса. Чтобы снять турбошестку, нажмите на кнопку снятия и потяните ее в сторону.



Вы также можете подсоединить к воздуховоду пылесборника одну из насадок напрямую (без удлинительной трубки).

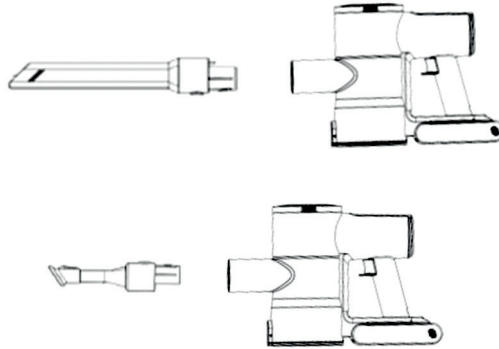

Чтобы снять насадку, нажмите на кнопку снятия насадки и потяните насадку в сторону от пылесборника или удлинительной трубки.

Гибкую трубку подсоедините к удлинительной трубке. Такая конструкция позволит провести уборку в труднодоступных местах, например под диванами и шкафами.

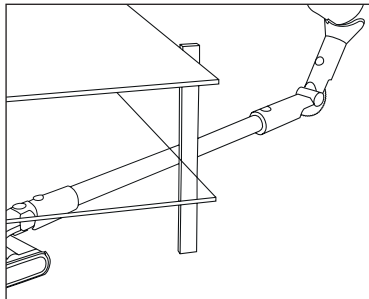

### Использование

1. Соберите пылесос, как указано в разделе «Сборка пылесоса».
2. Нажмите на кнопку «Вкл/Выкл». Пылесос включится на 2 скорости, на дисплее загорится индикатор 2 скорости и текущий уровень заряда. После этого можно приступать к работе.
3. Чтобы увеличить скорость, нажмите на кнопку «Скорость» один раз, прибор включится на 3 скорости. На дисплее загорится индикатор 3 скорости. Второе нажатие на кнопку «Скорость» включает 1 скорость, загорается индикатор 1 скорости. Третье нажатие на кнопку «Скорость» включает 2 скорость работы, загорается индикатор 2 скорости.
4. Если загорится индикатор «Всасывающее отверстие заблокировано», то выключите устройство и очистите всасывающее отверстие пылесоса. Если загорится индикатор «Турбощетка заблокирована», выключите устройство и устраните причину блокировки турбощетki.

5. Чтобы отключить пылесос, нажмите на кнопку «Вкл/Выкл».
6. Снимите насадку и удлинительную трубку, если она была установлена. Вытряхните пыль из пылесборника, нажав на кнопку открывания крышки пылесборника. Установите пылесос вертикально на кронштейн. При необходимости подключите блок питания к разъему для зарядки на моторном блоке, а затем к розетке, чтобы зарядить аккумулятор.

**Внимание!** Не засасывайте пылесосом жидкость, горячие и дымящиеся предметы, например, окурки, угли и горячую золу, острые предметы, очень мелкую пыль (например, цементную пыль или тонер), легко воспламеняющиеся вещества.

## Чистка и обслуживание

Перед чисткой и обслуживанием убедитесь, что прибор выключен и не заряжается.

Когда пылесос собран и отключен от сети питания, протирайте моторный блок сухой или слегка влажной мягкой тканью. Избегайте попадания воды в моторный блок пылесоса, в разъем для зарядки на моторном блоке, а также на блок питания.

Промывайте насадки теплой водой и сушите их перед использованием.

Проверяйте всасывающее отверстие на предмет засорения. Если отверстие будет заблокировано, то на дисплее загорится индикатор «Всасывающее отверстие заблокировано». Прочищайте каналы после каждой уборки по мере необходимости. Не включайте пылесос с забитым всасывающим отверстием.

Вытряхивайте пыль из пылесборника после каждой уборки. Для этого расположите пылесборник над мусорным ведром, откройте крышку пылесборника, нажав на кнопку открывания крышки пылесборника, и слегка постучите по пылесборнику.

Рекомендуется очищать пылесборник и блок фильтров после каждого использования.

### Чистка пылесборника и блока фильтров

1. Отсоедините насадку и удлинительную трубку, если она была установлена.
2. Расположите пылесборник над мусорным ведром. Нажмите на кнопку открывания крышки пылесборника и откройте его. Вытряхните скопившуюся пыль.

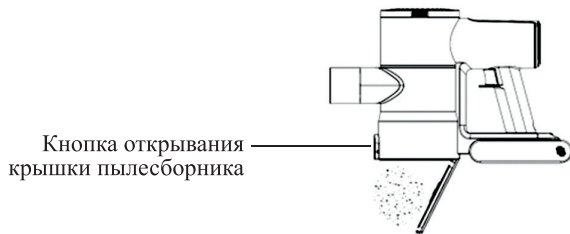

3. Возьмитесь за блок фильтров и вытащите его из пылесборника.

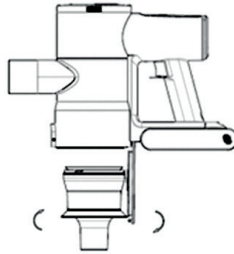

4. Разберите блок фильтров. Для этого поверните фильтр тонкой очистки против часовой стрелки и потяните в сторону от фильтра грубой очистки.
5. Вытряхните остатки пыли и грязи из фильтров, перевернув их над мусорным ведром и слегка постучав по ним. Также можно аккуратно почистить фильтры. Будьте аккуратны, не повредите фильтр тонкой очистки.
6. Вымойте фильтры и пылесборник в прохладной или теплой воде. Не используйте для мытья щетки или губки и средства бытовой химии, чтобы не повредить фильтры. Не мойте фильтр тонкой очистки под водой часто, чтобы продлить срок службы фильтра.
7. Оставьте пылесборник и фильтры на открытой поверхности до полного высыхания. Не используйте для сушки фен.
8. Соберите блок фильтров в обратном порядке и установите его в пылесборник. Закройте пылесборник крышкой.

### Чистка турбощетки

Индикатор «Турбощетка заблокирована» загорается на дисплее, когда турбощетка в насадке для пола перестает вращаться. Чтобы очистить турбощетку, проделайте следующие действия:

1. Выключите устройство и отключите его от сети питания, и переверните турбощетку.
2. Сдвиньте рычажок на турбощетке в сторону и потяните турбощетку вверх.

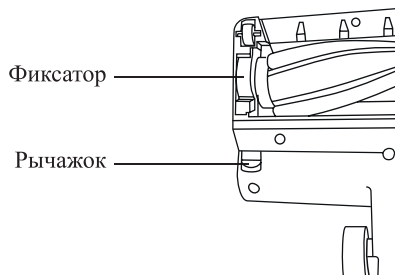

3. Очистите ее от накрутившихся волос, ниток и пыли. При необходимости срежьте их ножницами. Будьте осторожны, чтобы не повредить саму турбощетку.
4. Установите турбощетку обратно на ее место, вставьте фиксатор в турбощетку.



### Чистка мини-турбощетки

1. Выключите устройство и отключите его от сети питания, отсоедините мини-турбощетку от пылесоса.
2. В отверстие сбоку вставьте какой-нибудь плоский предмет, например монету, и, повернув ее против часовой стрелки, вытащите мини-турбощетку.

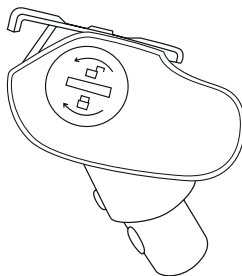

3. Очистите мини-турбощетку от накрутившихся волос, ниток и пыли. При необходимости срежьте их ножницами. Будьте осторожны, чтобы не повредить саму турбощетку.
4. Произведите сборку в обратном порядке.

## Уход и хранение

Перед тем как убрать пылесос на хранение, проведите чистку, как описано в главе «Чистка и обслуживание». Храните пылесос в сухом и прохладном месте, недоступном для детей. Избегайте попаданий на него прямых солнечных лучей или влаги. Если прибор не используется в течение длительного времени, его можно упаковать в пакет или коробку.

Аккумулятор пылесоса литий-ионный, поэтому лучше хранить его наполовину заряженным во избежание чрезмерной потери емкости. Перед длительным хранением полностью разрядите пылесос, а затем заряжайте в течение 2–2,5 часов. При этом уровень заряда будет примерно равен половине. При длительном хранении заряжайте наполовину аккумулятор раз в 3–6 месяцев. В противном случае из-за саморазряда аккумулятор может разрядиться ниже минимально допустимого уровня.

## Устранение неполадок

### Пылесос не включается, индикация не горит

Возможная причина	Решение
Аккумулятор разряжен	Зарядите аккумулятор
Сработала защита от перегрева	Выключите пылесос и подождите 30 минут, затем снова попробуйте включить

### Пылесос не заряжается, индикация не горит

Возможная причина	Решение
Штекер блока питания не до конца установлен в разъем для зарядки	Плотно установите штекер блока питания в разъем для зарядки
Блок питания не подключен к розетке	Подключите блок питания к розетке
Блок питания неисправен	Обратитесь в сервисный центр
Нет напряжения в сети	Подключите блок питания к работающей розетке

### Слабая сила всасывания

Возможная причина	Решение
Пылесборник переполнен	Очистите пылесборник
Фильтры нуждаются в очистке или замене	Снимите фильтры и проверьте силу всасывания. Если без фильтров сила всасывания больше, то проблема в фильтрах. Очистите или замените фильтры
Забилось одно или несколько всасывающих отверстий	Прочистите всасывающее отверстие вертикального пылесоса

### Пылесос перестал работать во время использования

Возможная причина	Решение
Валик турбощетки заблокирован, горит индикатор «Турбощетка заблокирована»	Очистите валик турбощеток так, как это описано в главе «Чистка и обслуживание»
Всасывающее отверстие заблокировано, горит индикатор «Всасывающее отверстие заблокировано»	Установите турбощетку согласно инструкции, приведенной в главе «Чистка и обслуживание»

### Пыль высыпается из пылесоса

Возможная причина	Решение
Забилось одно или несколько всасывающих отверстий	Проверьте все всасывающие отверстия пылесоса и прочистите их
Пылесборник переполнен	Очистите пылесборник
Фильтры установлены неправильно	Установите фильтры согласно инструкции, приведенной в главе «Чистка и обслуживание»

### Посторонний запах из пылесоса при работе

Возможная причина	Решение
Запах дают скопившиеся в пылесборнике пыль и мусор	Очистите пылесборник
Пылесборник поставили на хранение с неочищенными фильтрами	Очистите фильтры



Возможная причина	Решение
Если в пылесос установить влажные фильтры, фильтр тонкой очистки может загнить и начать давать посторонний запах	После промывки фильтров полностью высушите их перед установкой. Не засасывайте пылесосом жидкости
Засосали пахучее вещество	Промойте фильтр и пылесборник

Если ваша ситуация не отображена выше, пишите нам на адрес [info@kitfort.ru](mailto:info@kitfort.ru), приложив фотографии или видеофайлы, фиксирующие вашу проблему. Пришлите также фотографию наклейки с серийным номером, расположенной на дне или на задней части корпуса устройства.

По вопросам приобретения расходных материалов или аксессуаров пишите нам на [osh@kitfort.ru](mailto:osh@kitfort.ru).

## Технические характеристики

- Блок питания:
  - вход: ~100–240 В, 50/60 Гц, 0,8 А
  - выход: =30 В, 0,8 А
- Аккумулятор: Li-Ion 25,9 В, 2,5 А\*ч (64,75 Вт\*ч)
- Мощность: 350 Вт
- Класс защиты от поражения электрическим током:
  - блока питания: II
  - пылесоса: III
- Класс фильтра тонкой очистки: F7
- Время зарядки аккумулятора: 4,5 ч
- Время работы:
  - на первой скорости: 45 мин
  - на второй скорости: 25 мин
  - на третьей скорости: 10 мин
- Уровень шума: ≤80 дБ
- Емкость пылесборника: 500 мл
- Длина шнура блока питания: 1,8 м
- Размер устройства: 263 × 251 × 1196 мм
- Размер упаковки: 760 × 160 × 318 мм
- Вес нетто: 4,3 кг
- Вес брутто: 4,8 кг

Срок службы: 2 года

Срок гарантии: 1 год

Товар сертифицирован:



Производитель: Куори Илектрикэл Эплаенсис (Груп) Ко., Лтд. №48 Дивелэпин Рд, Чжоусян Таун, Цыси Сити, Чжэцзян, Китай.



Импортер: ООО «Аэро-Трейд». 197022, г. Санкт-Петербург, ул. Инструментальная, д. 3, литера П, помещ. 3-Н.

Страна происхождения: Китай.

Уполномоченная организация для принятия претензий на территории РФ: ООО «Аэро-Трейд». 197022, г. Санкт-Петербург, ул. Инструментальная, д. 3, литера П, помещ. 3-Н.

Горячая линия производителя: 8-800-775-56-87 (пн-пт с 9:30 до 17:30 по московскому времени), [info@kitfort.ru](mailto:info@kitfort.ru)

Адреса сервисных центров вы можете узнать у оператора горячей линии или на сайте [kitfort.ru](http://kitfort.ru)

Требуется особая утилизация. Во избежание нанесения вреда окружающей среде необходимо отделить данный объект от обычных отходов и утилизировать его наиболее безопасным способом, например, сдать в специальные места по утилизации.

Месяц и год изготовления указаны на нижней стороне упаковочной коробки.

Производитель имеет право на внесение изменений в дизайн, комплектацию, а также в технические характеристики изделия в ходе совершенствования своей продукции без дополнительного уведомления об этих изменениях.

### **Условия гарантии**

Падение силы всасывания из-за засорения пылесборника или фильтров пылесоса не является гарантийным случаем. Очистка пылесборника и фильтров — это необходимая операция, которую следует проводить регулярно и самостоятельно, как это указано в главе «Чистка и обслуживание».

Выход блока турбощетки из строя вследствие засорения шерстью, волосами или иными загрязнениями не является гарантийным случаем. Чтобы избежать выхода из строя турбощетки, чистите ее регулярно в соответствии с главой «Чистка и обслуживание».

Механические повреждения корпуса, аксессуаров или составных частей устройства не являются гарантийным случаем.

При частом всасывании твердого мусора поверхность пылесборника может стать матовой и непрозрачной из-за постоянного воздействия на пластик острых краев песчинок, мелких камней, круп и т.д. Когда микроцарапин становится много, поверхность кажется матовой. Это нормальное явление и не подлежит замене по гарантии.

## **Меры предосторожности**

Пожалуйста, внимательно прочтите инструкцию по эксплуатации. Обратите особое внимание на меры предосторожности. Всегда держите инструкцию под рукой.

1. Устройство предназначено для использования в бытовых условиях и может применяться в квартирах, загородных домах, гостиничных номерах, офисах и других подобных местах для непромышленной и некоммерческой эксплуатации.
2. Используйте пылесос только по назначению и в соответствии с указаниями, изложенными в данном руководстве. Нецелевое использование устройства будет считаться нарушением условий надлежащей эксплуатации.



3. Перед подключением блока питания к электрической розетке убедитесь, что параметры электропитания, указанные на нем, совпадают с параметрами используемого источника питания.
4. Для предотвращения поражения электрическим током не погружайте устройство в воду и другие жидкости.
5. Не используйте блок питания, если его шнур или вилка повреждены.
6. Во избежание поражения электрическим током не разбирайте устройство самостоятельно — для его ремонта обратитесь к квалифицированному специалисту. Помните, неправильная сборка устройства повышает опасность поражения электрическим током при эксплуатации.
7. Детям, людям с ограниченными физическими, сенсорными или умственными способностями, а также лицам, не обладающим достаточными знаниями и опытом, разрешается пользоваться пылесосом только под контролем лиц, ответственных за их безопасность, или после инструктажа по эксплуатации устройства. Не позволяйте детям играть с пылесосом.
8. Контролируйте работу пылесоса, когда рядом находятся дети или домашние животные.
9. Не оставляйте работающий пылесос без присмотра. Выключите его и отключите от сети, если не используете прибор длительное время или перед проведением обслуживания.
10. Не пытайтесь обойти блокировку включения устройства.
11. Не допускайте падения пылесоса и не подвергайте его ударам.
12. Храните устройство в недоступных детям местах.
13. Используйте только предлагаемые производителем аксессуары или комплектующие. Использование иных дополнительных принадлежностей может привести к поломке устройства или получению травм.
14. Не засасывайте пылесосом горящие или дымящиеся предметы такие как, например, сигареты, спички или горячий пепел.
15. Данный пылесос не предназначен для засасывания воды.
16. Будьте осторожны при уборке на лестнице.
17. Не используйте пылесос без установленных фильтров.
18. Не прикасайтесь к вилке блока питания и пылесосу мокрыми руками.
19. Перед использованием пылесоса освободите рабочую поверхность от разбросанных вещей и шнуров, которые может засосать пылесос.
20. Перед началом уборки обязательно удалите крупные или острые предметы, которые могут повредить пылезащитный фильтр.
21. Держите всасывающее отверстие подальше от лица, тела и свободно висящих частей одежды.
22. Не используйте пылесос для всасывания жидкостей.
23. Не включайте пылесос с заблокированными всасывающими отверстиями. Выключите пылесос и удалите блокирующие предметы, прежде чем снова запустить пылесос.
24. Не храните пылесос на высоких полках, чтобы избежать его случайного падения.
25. Не прислоняйте пылесос к вертикальным поверхностям, он очень неустойчив, поэтому он может упасть и повредиться.

26. При повреждении блока питания его следует заменить специальным блоком питания или комплектом, полученным у изготовителя или сервисной службы.
27. Держите устройство вдали от источников тепла, а также от огня и искр.
28. Обеспечьте необходимую вентиляцию при зарядке вокруг устройства.
29. После зарядки отсоедините шнур блока питания сначала от источника питания, затем от устройства.

IM-2



# Приятно познакомиться, Kitfort!

Kitfort — компания-производитель бытовой техники для дома, кухни, красоты и здоровья.

Наш главный девиз — «Всегда что-то новенькое!»  
В каталоге бренда вы можете найти всё необходимое для комфортной жизни: от кофемашины до робота для мойки окон. Мы постоянно обновляем и расширяем ассортимент, чтобы вы выбрали идеальный для себя вариант!

Kitfort не только предлагает качественные товары по лучшей цене, но и радует подарками, конкурсами и интересным контентом в социальных сетях.



Подписывайтесь на наши соцсети  
и становитесь частью вселенной Kitfort!

8 (800) 775–56–87  
[info@kitfort.ru](mailto:info@kitfort.ru)