

VT-2582

Hair clipper

Машинка
для стрижки
волос

Инструкция по эксплуатации

GB Manual instruction	3
RUS Инструкция по эксплуатации	7
KZ Пайдалану нұсқасы	12
UA Інструкція з експлуатації	16
KG Пайдалануу боюнча нускама	20

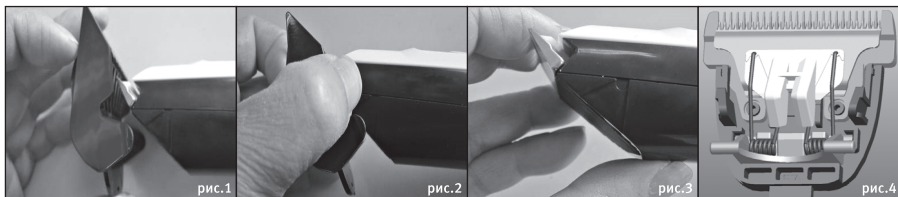
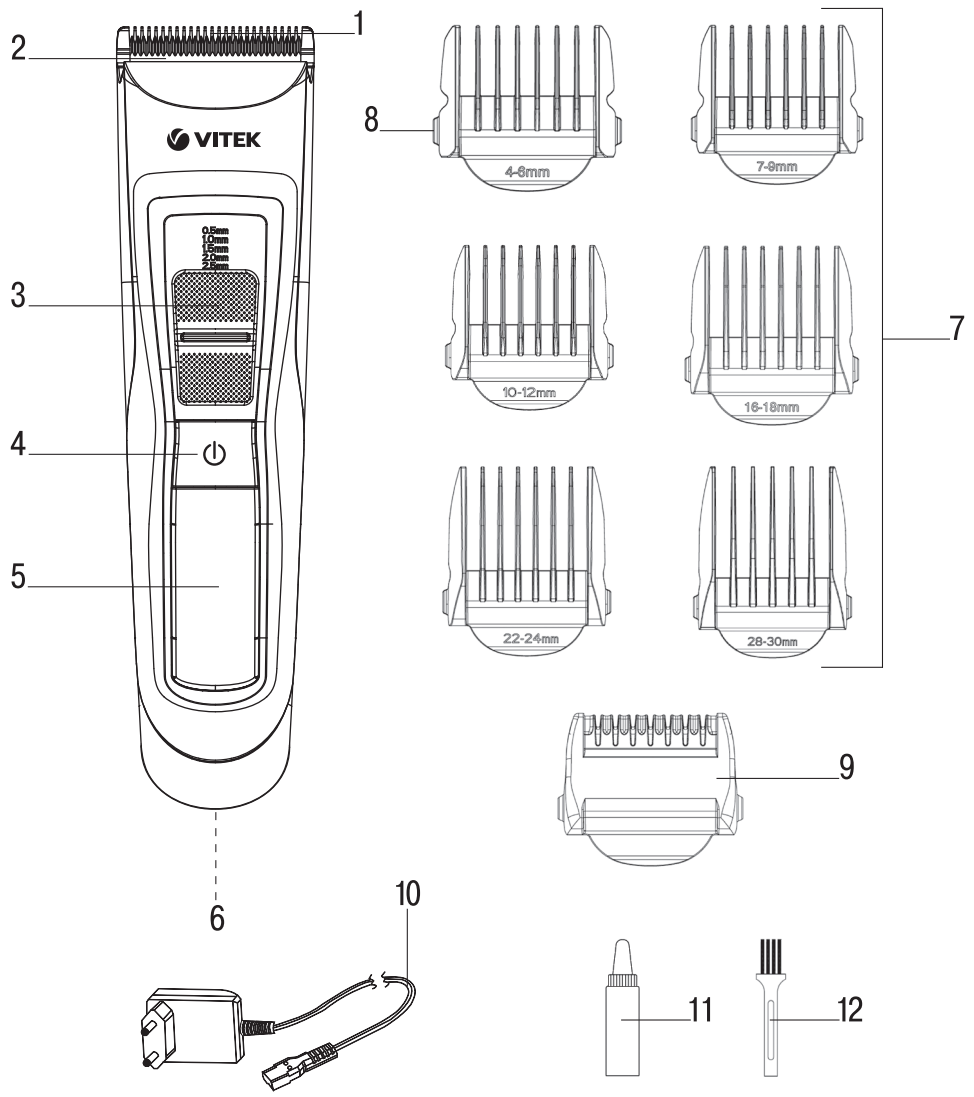

HAIR CLIPPER VT-2582

The unit is designed for hair cutting and thinning.

DESCRIPTION

1. Fixed blade
2. Adjustable blade
3. Hair length shifter "0.5 mm - 2.5 mm"
4. Power switch «»
5. Charge indicator
6. Power adapter connection socket
7. Attachments "4-30" mm
8. Attachment fixators
9. Hair thinning attachment
10. Power adapter
11. Lubricating oil
12. Cleaning brush

SAFETY PRECAUTIONS

Before using the electrical unit, thoroughly read through this instruction manual and keep it for future reference. Use the unit for its intended purpose only, as specified in this manual. Mishandling the unit can lead to its breakage and cause harm to the user or damage to his/her property.

- Before the first connecting the unit to the mains for battery charging, make sure that your home mains voltage corresponds to power adapter operating voltage.
- Use only the attachments and the power adapter supplied with the unit.
- Do not use the unit in places with high temperature and relative humidity more than 80%.
- Charge the battery at the temperature from +5°C to +35°C.
- Never use the unit if the attachments or the blades are damaged.
- Do not use the unit to cut hair on pets.
- Always keep the blades clean and lubricated.
- After each use, clean the attachments with the brush to remove the cut-off hair.
- Never leave the operating unit unattended.
- Switch the unit off during intervals in operation or when you are not using it.
- The power adapter cord must not:
 - touch hot objects and surfaces,
 - be immersed into water,
 - extend over sharp edges,
 - be used as a handle for carrying the unit.
- Never pull the power cord when disconnecting the unit from the mains, seize the power adapter and carefully remove it from the mains socket.

- Clean the unit regularly.
- Do not immerse the unit body, the power adapter or the power adapter cord into water or other liquids.
- Do not touch the unit body and the power adapter with wet hands.
- Never leave the unit connected to the mains unattended.
- Do not allow children to touch the unit body, the power adapter and the adapter cord during unit operation.
- This unit is not intended for usage by children.
- During the unit operation and breaks between operation cycles, place the unit out of reach of children and disabled persons.
- The unit is not intended for usage by persons (including children) with physical or mental disabilities or by persons lacking experience or knowledge if they are not under supervision of a person who is responsible for their safety or if they are not instructed by this person on the usage of the unit.
- Do not leave children unattended to prevent them from using the unit as a toy.
- For children safety reasons do not leave polyethylene bags, used as packaging, unattended.

Attention! Do not allow children to play with polyethylene bags or packaging film. **Danger of suffocation!**

- Do not attempt to repair the unit. Do not disassemble the unit by yourself, if any malfunction is detected or after it was dropped, unplug the unit and contact any authorized service center from the contact address list given in the warranty certificate and on the website www.vitek.ru.
- To avoid damages, transport the unit in the original packaging only.
- Keep the unit out of reach of children and people with disabilities.

THE UNIT IS INTENDED FOR HOUSEHOLD USE ONLY, ITS COMMERCIAL USAGE AND USAGE IN PRODUCTION AREAS AND WORK SPACES IS PROHIBITED.

UTILIZING THE TOOLKIT BEFORE THE FIRST USE

After unit transportation or storage under cold (winter) conditions, it is necessary to keep it for at least three hours at room temperature before switching on.

ENGLISH

Battery charging

A fully charged battery provides about 45 minutes of continuous unit operation.

- Insert the power adapter (10) jack into the socket (6).
- Insert the power adapter into the mains socket, the indicator (5) will light up.
- Before the first usage of the unit, fully charge the battery for 8 hours.
- After charging remove the power adapter (10) from the mains socket and disconnect the adapter cord from the unit.

Notes:

- *The following charging cycles of the battery take about 1 hour.*
- *If the blades' motion is slowing down and you need to continue the unit operation, charge the battery for at least 1 hour or connect the power adapter.*
- *Charge the battery at the temperature from +5° C to +35° C.*
- *Never leave the unit connected to the mains unattended.*
- *If you haven't used the unit for a long time (more than 2 months), charge the battery fully for 8 hours before using the unit.*

Lubricating oil

- To maintain the unit in good condition, the blades (1, 2) need to be lubricated after every use of the unit.

Attention! Use only the lubricating oil (11) from the delivery set.

DO NOT USE vegetable oil, fat, oil mixed with any solvents for lubricating.

Solvents will evaporate, leaving thick grease that can slow down the motion of the adjustable blade.

Hair length adjustment

- Adjust the hair length from 0.5 to 2.5 mm by moving the adjustable blade (2) with the shifter (3).
- If you need to set the hair length from 4 to 30 mm, move the shifter (3) to the position «0.5 mm» and install the corresponding attachment (7).
- To install the attachment (7 or 9), insert the blades (1, 2) into the attachment (7), lower the attachments (7) until the fixators (8) click (fig. 1, 2).

- To remove the attachment (7 or 9) simultaneously press the perturbing segment of the fixators (8) and carefully extract the attachment (7) from the body.

Using the unit

- For cordless use of the unit, charge the battery fully.

Note: For corded use, connect the power adapter (10) cord to the socket (6) and plug the power adapter into the mains.

- Before cutting hair, switch the unit on with the button (4) "⏻" and make sure that the unit is operating normally and the blades are moving smoothly. If there is excess oil on the blades, remove it with a dry lintless cloth.
- Switch the unit off by pressing the button (4) "⏻".
- Set the hair length from 0.5 to 2.5 mm with the shifter (3) or use the attachment (7 or 9).
- Switch the unit on by pressing the button (4) "⏻".
- After finishing the unit operation switch it off by pressing the button (4) "⏻" a second time.

Notes:

- *Always switch the unit off during the intervals in operation.*
- *Switch the unit off before changing the attachment. When operating the unit from the mains, unplug it as well.*

HAIRCUTTING

- Hair should be clean and dry during hair-cutting. The best results of haircutting are attained if the hair is dry, not wet.
- Seat the person so that his/her head is approximately at your eye level, cover the person's shoulders with a towel and set hair with the comb.
- Always start cutting from the back of the head.
- You can cut hair against and along the direction of hair growth, but keep in mind that the hair cut against the growth will be shorter than the hair cut along the growth.
- To leave longer hair, take hair locks between your fingers and cut it using the hair clipper.
- Always cut off little amount of hair at a time; you can always return to the cut area again for additional cutting.
- Comb the hair to reveal uneven locks.

- You can lift the hair locks and cut them along the comb.
- Use scissors to trim hair.
- With time you will learn to model desired hair-cuts by yourself.

STYLING

Step one

Install the «4-6 mm» attachment (7). Switch the unit off by using the power switch (4) "⏻". Hold the unit with the blades pointed upwards.

Start cutting from the beginning of the hair growth. Slowly move the unit upwards. Cut the back of the head area at the bottom and near the ears.

Step two

Switch the unit off by using the power switch (4) "⏻" a second time. Install the «10-12 mm» attachment. Switch the unit on and continue cutting hair near the crown of the head.

Step 3 – cutting in the temples area

Switch the unit off and install the «4-6 mm» attachment. Cut the hair on the temples. Then continue cutting towards the top of the head with the «10-12 mm» attachment.

Step 4 – cutting the top of the head

Using the «10-12 mm» attachment cut the hair from the top of the head towards the crown against the hair growth direction.

Step 5 – the final part

Remove the attachment from the unit, turn the blades of the unit towards the hair and carefully trim hair on the temples and neck. Do not press on the unit; there is danger of injuries or cuts when open blades come in contact with the skin.

Cone-shaped haircut

Install the necessary attachment (7) and start cutting from the head back towards the crown. Cut hair against hair growth from the head front to the top of the head and on the sides. To get a flat top haircut, use the comb: lift the locks and cut them along the comb. Comb the hair to reveal uneven locks.

Hair thinning

The essence of hair thinning is in cutting off separate locks at different height, which allows achieving smooth transition between locks of different length. Hair thinning is performed at the final phase of haircutting with the attachment (9).

CLEANING AND MAINTENANCE

- Switch the unit off after use.
- Remove the attachment (7 or 9) from the unit body and clean the inside and outside of the attachments (7 or 9) from the cut hair, using the cleaning brush (12).
- You can wash the attachments (7, 9) under a water jet, then wipe them and dry out.
- Wipe the unit body with a soft slightly damp cloth. Do not immerse the hair clipper body, power cord and power plug into water or other liquids.
- Never use solvents or abrasives to clean the unit body and attachments.

Blade block

Attention! *Do not wash the blade block with water; use lab alcohol to wash the blade block. Lubricate the blades (1, 2) regularly using the oil (11) supplied with the unit.*

- Switch the hair clipper off with the button (4) "⏻", unplug it if the unit is being charged.
- Remove the attachment (7 or 9).
- Remove the blade block (1, 2) by pressing on the upper part of the block on the blades side (fig. 3).
- Remove the remaining cut hair from the blade block and the inner side of the unit body surface with the brush (12).
- Apply one or two drops of lubricating oil (11) to the teeth of the blades and the supporting part of the upper blade (fig. 4).
- Before installing the blade block, make sure that the hair length shifter (3) is set to the position "0.5 mm".
- Insert the ledge on the lower part of the blade block into the grooves on the unit body. Press on the upper part on the block until it is fixed. The clicking sound of the fixator indicates the proper installation of the blade block.
- Switch the hair clipper on and make sure that the blades are moving smoothly.
- Switch the hair clipper off, wipe off the excess of oil with dry cloth or a paper towel.

STORAGE



- Clean the unit and lubricate the blades with lubricating oil (11) before taking the unit away for storage.
- Keep the unit in a dry cool place away from children and people with disabilities.

ENGLISH

DELIVERY SET

Hair clipper – 1 pc.
Attachments – 6 pcs.
Thinning attachment – 1 pc.
Power adapter – 1 pc.
Cleaning brush – 1 pc.
Lubricating oil – 1 pc.
Manual – 1 pc.

TECHNICAL SPECIFICATIONS

Power supply of the power adapter:
220-240 V ~ 50 Hz 0.2 A
Output voltage:  3 V, 1 A 
Rechargeable battery:
2 x 1.2 V Ni-MH AA 600 mAh



ATTENTION! Do not use the unit near water in the bathrooms, showers, swimming pools etc.

RECYCLING



For environment protection do not throw out the unit and the batteries (if included), do not discard the unit and the batteries with usual household waste after the service life expiration; apply to specialized centers for further recycling.

The waste generated during the disposal of the unit is subject to mandatory collection and consequent disposal in the prescribed manner. For further information about recycling of this product apply to a local municipal administration, a disposal service or to the shop where you purchased this product.

The manufacturer preserves the right to change design, structure and specifications not affecting general principles of the unit operation without a preliminary notification due to which insignificant differences between the manual and product may be observed. If the user reveals such differences, please report them via e-mail info@vitek.ru for receipt of an updated manual.

The unit operating life is 3 years

Guarantee

Details regarding guarantee conditions can be obtained from the dealer from whom the appliance was purchased. The bill of sale or receipt must be produced when making any claim under the terms of this guarantee.



This product conforms to the EMC Directive 2014/30/EU and to the Low Voltage Directive 2014/35/EU.

МАШИНКА ДЛЯ СТРИЖКИ ВОЛОС

VT-2582

Устройство предназначено для стрижки и филировки волос.

ОПИСАНИЕ

1. Неподвижное лезвие
2. Подвижное лезвие
3. Регулятор высоты срезаемых волос «0,5 mm – 2,5 mm»
4. Выключатель питания «»
5. Индикатор зарядки
6. Гнездо для подключения сетевого адаптера
7. Насадки «4-30» мм
8. Фиксаторы насадок
9. Насадка для филировки
10. Сетевой адаптер
11. Масло для смазки
12. Щёточка для чистки

МЕРЫ БЕЗОПАСНОСТИ

Перед началом эксплуатации электроприбора внимательно прочитайте настоящее руководство по эксплуатации и сохраните его для использования в качестве справочного материала. Используйте устройство только по его прямому назначению, как изложено в данном руководстве.

Неправильное обращение с прибором может привести к его поломке, причинению вреда пользователю или его имуществу.

- Перед первым подключением устройства к сети для зарядки аккумуляторной батареи убедитесь, что напряжение электрической сети соответствует рабочему напряжению сетевого адаптера.
- Используйте только те насадки и тот сетевой адаптер, которые входят в комплект поставки.
- Не используйте устройство в местах с повышенной температурой и относительной влажностью более 80%.
- Производите зарядку аккумуляторной батареи при температуре от +5°C до +35°C.
- Запрещается использовать устройство с повреждёнными насадками или лезвиями.
- Не используйте устройство для стрижки животных.
- Всегда следите за чистотой лезвий и наличием на них смазочного масла.

- После каждого использования очищайте насадки от срезанных волос при помощи щёточки.
- Никогда не оставляйте работающее устройство без присмотра.
- Выключайте устройство в перерывах в работе или когда вы им не пользуетесь.
- Шнур сетевого адаптера не должен:
 - соприкасаться с горячими предметами и поверхностями,
 - погружаться в воду,
 - протягиваться через острые кромки,
 - использоваться в качестве ручки для переноски устройства.
- Отключая устройство от электросети, никогда не дергайте за сетевой шнур, возьмитесь за сетевой адаптер и аккуратно извлеките его из электрической розетки.
- Регулярно проводите чистку прибора.
- Не погружайте корпус прибора, сетевого адаптера или шнур сетевого адаптера в воду или в любые другие жидкости.
- Не прикасайтесь к корпусу прибора и к сетевому адаптеру мокрыми руками.
- Не оставляйте включённый в сеть прибор без присмотра.
- Не разрешайте детям касаться корпуса прибора, сетевого адаптера и шнура сетевого адаптера во время работы.
- Данное устройство не предназначено для использования детьми.
- Во время работы и в перерывах между рабочими циклами размещайте устройство в местах, недоступных для детей и людей с ограниченными способностями.
- Прибор не предназначен для использования лицами (включая детей) с пониженными физическими, психическими или умственными способностями или при отсутствии у них опыта или знаний, если они не находятся под контролем или не проинструктированы об использовании прибора лицом, ответственным за их безопасность.
- Осуществляйте надзор за детьми, чтобы не допустить использования прибора в качестве игрушки.
- Из соображений безопасности детей не оставляйте полиэтиленовые пакеты, используемые в качестве упаковки, без присмотра.

РУССКИЙ

Внимание! Не разрешайте детям играть с полиэтиленовыми пакетами или упаковочной плёнкой. **Опасность удушь!**

- Запрещается самостоятельно ремонтировать прибор. Не разбирайте прибор самостоятельно, при возникновении любых неисправностей, а также после падения устройства выключите прибор из электрической розетки и обратитесь в любой авторизованный (уполномоченный) сервисный центр по контактным адресам, указанным в гарантийном талоне и на сайте www.vitek.ru.
- Во избежание повреждений перевозите устройство только в заводской упаковке.
- Храните устройство в местах, недоступных для детей и людей с ограниченными возможностями.

УСТРОЙСТВО ПРЕДНАЗНАЧЕНО ТОЛЬКО ДЛЯ БЫТОВОГО ИСПОЛЬЗОВАНИЯ В ЖИЛЫХ ПОМЕЩЕНИЯХ, ЗАПРЕЩАЕТСЯ КОММЕРЧЕСКОЕ ИСПОЛЬЗОВАНИЕ И ИСПОЛЬЗОВАНИЕ УСТРОЙСТВА В ПРОИЗВОДСТВЕННЫХ ЗОНАХ И РАБОЧИХ ПОМЕЩЕНИЯХ.

ИСПОЛЬЗОВАНИЕ НАБОРА ДЛЯ СТРИЖКИ ПЕРЕД ПЕРВЫМ ВКЛЮЧЕНИЕМ

После транспортировки или хранения устройства в зимних (холодных) условиях необходимо выдержать его при комнатной температуре не менее трёх часов.

Зарядка аккумуляторной батареи

При полном заряде аккумуляторной батареи время непрерывной работы устройства составляет около 45 минут.

- Вставьте разъём сетевого адаптера (10) в гнездо (6).
- Вставьте сетевой адаптер в электрическую розетку, при этом загорится индикатор (5).
- Перед первым использованием полностью зарядите аккумуляторную батарею в течение 8 часов.
- Завершив зарядку, извлеките сетевой адаптер (10) из электрической розетки и отсоедините провод сетевого адаптера от устройства.

Примечания:

- Продолжительность последующих зарядок батареи составляет около 1 часа.

- Если скорость перемещения лезвий снизилась, а вам необходимо продолжить работу, то подзарядите аккумуляторную батарею не менее 1 часа или подключите сетевой адаптер.
- Производите зарядку аккумуляторов при температуре от +5° С до +35° С.
- Не оставляйте включённое в сеть устройство без присмотра.
- Если вы не пользовались устройством продолжительное время (более 2 месяцев), перед использованием устройства произведите зарядку аккумуляторной батареи в течение 8 часов.

Смазочное масло

- Для поддержания устройства в рабочем состоянии необходимо смазывать лезвия (1, 2) после каждого использования.

Внимание! Используйте только то смазочное масло (11), которое входит в комплект поставки.

НЕ ИСПОЛЬЗУЙТЕ для смазки растительное масло, жир, смесь масла с растворителями.

Растворители подвержены испарению, после чего оставшееся густое масло может замедлить скорость перемещения подвижного лезвия.

Регулировка высоты срезаемых волос





- Регулируйте высоту срезаемых волос от 0,5 до 2,5 мм, перемещая регулятором (3) подвижное лезвие (2).
- Если необходимо установить длину волос от 4 до 30 мм, переместите регулятор (3) в положение «0,5 мм» и установите соответствующую насадку (7).
- Чтобы установить насадку (7 или 9), вставьте лезвия (1,2) в насадку (7), опустите насадку (7) до срабатывания фиксаторов (8) (рис. 1, 2).
- Чтобы снять насадку (7 или 9), одновременно нажмите на выступающую часть фиксаторов (8) и аккуратно снимите насадку (7) с корпуса.

Использование устройства

- Для работы от аккумуляторной батареи полностью зарядите её.

Примечание: Для работы от электрической сети подсоедините провод сетевого адап-

тера (10) к гнезду (6) и вставьте сетевой адаптер в розетку.

- Перед началом стрижки включите устройство, кнопкой (4) «» и убедитесь, что машинка работает без сбоев, а ход лезвий плавный. При избытке на лезвиях смазочного масла, удалите лишнее масло при помощи сухой безворсовой ткани.
- Выключите устройство, нажав кнопку (4) «».
- Установите длину срезаемых волос от 0,5 до 2,5 мм регулятором (3) или используйте насадку (7 или 9).
- Включите устройство, нажав кнопку (4) «».
- Завершив работу с устройством, выключите его, повторно нажав кнопку (4) «».

Примечание:

- *Всегда выключайте устройство в перерывах во время работы.*
- *Перед заменой насадки выключайте устройство. При работе от сети также вынимайте сетевой адаптер из электрической розетки.*

СТРИЖКА ВОЛОС

- Во время стрижки волосы должны быть чистыми и сухими. Наилучшие результаты стрижки достигаются при работе с сухими, а не влажными волосами.
- Посадите человека таким образом, чтобы его голова располагалась на уровне ваших глаз, прикройте плечи человека полотенцем, расчешите волосы при помощи расчёски.
- Всегда начинайте стрижку с задней части головы.
- Волосы можно стричь против направления роста и по направлению роста, но имейте в виду, что волосы, подстриженные против направления роста, будут короче волос, подстриженных по направлению роста.
- Чтобы оставить более длинные волосы, зажимайте пряди волос между пальцами и состригайте их машинкой.
- Срезайте небольшое количество волос за один проход – позже можно вернуться к уже подстриженному участку для дополнительной стрижки.
- Расчёсывайте волосы расчёской для выявления неровных прядей.
- Вы можете приподнимать пряди волос расчёской и состригать их поперек расчёски.

- Используйте ножницы для подравнивания волос.
- Со временем вы научитесь самостоятельно создавать необходимые причёски.

СОЗДАНИЕ ПРИЧЁСКИ

Шаг первый

Установите насадку (7) «4-6 мм». Включите устройство, нажав на выключатель питания (4) «». Держите устройство таким образом, чтобы лезвия были направлены вверх. Начинайте стрижку с начала роста волос. Медленно перемещайте устройство по направлению вверх. Подстригите все волосы снизу задней части головы и около ушей.

Шаг второй

Отключите устройство, повторно нажав на выключатель питания (4) «». Установите насадку «10-12 мм». Включите устройство и продолжайте стричь волосы ближе к макушке.

Шаг 3 – стрижка в области висков

Отключите устройство, установите насадку «4-6 мм». Подстригите волосы на висках. Затем насадкой «10-12 мм» продолжайте стрижку по направлению к макушке.

Шаг 4 – стрижка в области темени

Насадкой «10-12 мм» стригите волосы по направлению от макушки к темени, против направления роста волос.

Шаг 5 – заключительная часть

Снимите насадку, разверните устройство лезвиями в сторону волос и аккуратно подравняйте волосы на висках и на шее. Не давите на устройство, контакт открытых лезвий с кожей может стать причиной пореза или травмы.

Конусообразная стрижка

Установите необходимую насадку (7) и начните стрижку с задней части головы по направлению к макушке. Подстригите волосы против направления их роста с передней части головы по направлению к макушке и с боков. Для получения стрижки с плоской макушкой используйте расчёску: приподнимайте и состригайте пряди волос по расчёске. Расчёсывайте волосы расчёской для выявления неровных прядей.

РУССКИЙ

Филировка

Суть филировки заключается в выстригании отдельных прядей на разной высоте, что позволяет добиться плавного перехода между прядями волос различной длины. Филировку выполняют на завершающем этапе стрижки, установив насадку (9).

ЧИСТКА И УХОД

- Выключите устройство после использования.
- Снимите с корпуса насадку (7 или 9), удалите остатки волос с внешней и внутренней поверхности насадок (7 или 9), используя для этого щёточку (12).
- Вы можете промыть насадки (7, 9) под струёй тёплой воды, после чего вытрите их и просушите.
- Корпус протрите мягкой, слегка влажной тканью. Не погружайте корпус машинки, сетевой адаптер и его шнур в воду и в любые другие жидкости.
- Запрещается использовать для чистки корпуса и насадок растворители или абразивные чистящие средства.

Блок лезвий

Внимание! Запрещается промывать блок лезвий водой, для промывки блока лезвий можно использовать медицинский спирт. Лезвия (1, 2) необходимо регулярно смазывать маслом (11), входящим в комплект поставки.

- Выключите машинку кнопкой (4) «», а также отключите сетевой адаптер от сети, если устройство находилось в режиме зарядки.
- Снимите насадку (7 или 9).
- Снимите блок лезвий (1, 2), нажав на верхнюю часть блока лезвий (рис. 3).
- Щёточкой (12) удалите остатки состриженных волос с блока лезвий и внутренней полости корпуса.
- Нанесите одну-две капли смазочного масла (11) на зубья лезвий и на опорную часть верхнего лезвия (рис. 4).
- Перед установкой блока лезвий, убедитесь, что регулятор высоты срезаемых волос (3) установлен в положение «0,5 мм».
- Вставьте выступ на нижней части блока лезвий в паз на корпусе. Нажмите на верхнюю часть блока лезвий до фиксации.

О правильной установке блока лезвий свидетельствует щелчок фиксатора.

- Включите машинку и убедитесь в плавности хода лезвий.
- Выключите машинку, вытрите лишнее масло сухой тканью или бумажной салфеткой.

ХРАНЕНИЕ



- Перед тем, как убрать устройство на хранение, произведите чистку устройства и смажьте лезвия маслом (11).
- Храните устройство в сухом прохладном месте, недоступном для детей и людей с ограниченными возможностями.

КОМПЛЕКТ ПОСТАВКИ

Машинка для стрижки – 1 шт.
Насадки – 6 шт.
Насадка для филировки – 1 шт.
Сетевой адаптер – 1 шт.
Щёточка для чистки – 1 шт.
Масло для смазки – 1 шт.
Инструкция – 1 шт.

ТЕХНИЧЕСКИЕ ХАРАКТЕРИСТИКИ

Электропитание сетевого адаптера:
220-240 В ~ 50 Гц 0,2 А

Выходное напряжение:  3 В, 1А  

Аккумуляторная батарея:

2 x 1,2 В Ni-MH AA 600 мАч



ВНИМАНИЕ! Не использовать прибор вблизи воды в ванных комнатах, душевых, бассейнах и т.д.

УТИЛИЗАЦИЯ



В целях защиты окружающей среды, после окончания срока службы прибора и элементов питания (если входят в комплект), не выбрасывайте их вместе с обычными бытовыми отходами, передайте прибор и элементы питания в специализированные пункты для дальнейшей утилизации.

Отходы, образующиеся при утилизации изделий, подлежат обязательному сбору с последующей утилизацией в установленном порядке. Для получения дополнительной информации об утилизации данного продукта обратитесь в местный муниципалитет, службу утилизации бытовых отходов или в магазин, где Вы приобрели данный продукт.

Производитель сохраняет за собой право изменять дизайн, конструкцию и технические характеристики, не влияющие на общие принципы работы устройства, без предварительного уведомления, из-за чего между инструкцией и изделием могут наблюдаться незначительные различия. Если пользователь обнаружил такие несоответствия, просим сообщить об этом по электронной почте info@vitek.ru для получения обновленной версии инструкции.

Срок службы устройства – 3 года



Данное изделие соответствует всем требуемым европейским и российским стандартам безопасности и гигиены.

ИЗГОТОВИТЕЛЬ: СТАР ПЛЮС ЛИМИТЕД
(STAR PLUS LIMITED)

МЕСТОНАХОЖДЕНИЕ И ПОЧТОВЫЙ АДРЕС ДЛЯ СВЯЗИ: ЮНИТ БИ ЭНД СИ, 15Й ЭТАЖ, КЭЙСИ АБЕРДИН ХАУС, №38, ХЁНГ ИП РОУД, ВОНГ ЧУК ХАНГ, ГОНКОНГ, КНР

ИМПОРТЕР: ООО «ВИТЕК.РУС»

МЕСТОНАХОЖДЕНИЕ И ПОЧТОВЫЙ АДРЕС ДЛЯ СВЯЗИ: 117209, РФ, Г. МОСКВА, СЕВАСТОПОЛЬСКИЙ ПР-КТ, Д. 28, КОРП. 1.

www.vitek.ru

ТЕЛЕФОН ДЛЯ СПРАВOK: 8-800-100-18-30

СДЕЛАНО В КНР

ҚАЗАҚША

VT-2582 ШАШ ҚЫРҚАТЫН МАШИНА

Құрылғы шашты қыркуға және сиретуге тағайындалған.

СИПАТТАМАСЫ

1. Қозғалмайтын жүз
2. Қозғалмалы жүз
3. Қырқылатын шаш биіктігін реттегіші «0,5 mm – 2,5 mm»
4. Қоректендіру сөндіргіші 
5. Қуаттау көрсеткіші
6. Желі адаптерін қосуға арналған ұя
7. Қондырмалар «4-30» мм
8. Қондырма бекіткіштері
9. Сиретуге арналған қондырма
10. Желілік адаптер
11. Майлауға арналған май
12. Тазалауға арналған қылшақша

ҚАУІПСІЗДІК ШАРАЛАРЫ

Электр аспапты пайдаланудың алдында осы пайдалану жөніндегі басшылықты мұқият оқып шығыңыз және оны анықтамалық материал ретінде пайдалану үшін сақтап қойыңыз. Берілген нұсқаулықта көрсетілгендей, құрылғыны тек оның тікелей тағайындалымы бойынша ғана пайдаланыңыз.

Аспапты дұрыс пайдаланбау оның бұзылуына, пайдаланушыға немесе оның мүлігіне зиян келтіруге әкелуі мүмкін.

- Аккумуляторлық батареяны қуаттандыру үшін құрылғыны желіге алғашқы қосу алдында, электрлік желідегі кернеудің желілік адаптердің жұмыс істеу кернеуіне сәйкес келетініне көз жеткізіңіз.
- Жеткізілім жиынтығына кіретін қондырмалар мен желілік адаптерді ғана пайдаланыңыз.
- Құрылғыны температурасы жоғары және қатысты ылғалдылығы 80% асатын орындарда қолданбаңыз.
- Аккумулятор батареясын +5°C - +35°C температура аралығы кезінде қуаттандырыңыз.
- Бүлінген қондырмалары немесе жүздері бар құрылғыны қолдануға тыйым салынады.
- Құрылғыны жануарлар жүнін қырку үшін пайдаланбаңыз.
- Әрқашан жүздің тазалығы мен оған майлайтын май жағылғандығын тексеріп жүріңіз.
- Әрбір қолданудан кейін қондырмаларды қылшақша көмегімен қиылған шаштардан тазалап отырыңыз.
- Ешқашан жұмыс істеп тұрған құрылғыны қараусыз қалдырмаңыз.

- Жұмыс уақытындағы үзілістер кезінде немесе құрылғы пайдаланылмаған кезде оны өшіріп қойыңыз.
 - Желілік адаптердің бауына болмайтындар:
 - ыстық заттармен және беттермен жансуға,
 - суға батыруға,
 - үшкір шеттер арқылы тартуға,
 - құрылғыны тасымалдауға арналған тұтқа ретінде падалануға.
 - Құрылғыны электр желісінен ажырату кезінде, ешқашан желі бауынан тартпаңыз, желілік адаптерден ұстаңыз және оны электр розеткасынан абайлап шығарыңыз.
 - Аспапты тазалауды мезгілімен жүргізіңіз.
 - Аспап корпусын, желілік адаптерді немесе желілік адаптер сымын суға немесе кез-келген өзге сұйықтыққа салмаңыз.
 - Аспап корпусына және желілік адаптерге ылғал қолдарыңызбен жақындамаңыз.
 - Аспапты желіге қосулы күйінде қараусыз қалдырмаңыз.
 - Балаларға аспап корпусына, желілік адаптерге және желілік адаптер сымына жұмыс кезінде жақындауға рұқсат етпеңіз.
 - Осы құрылғы балалардың қолдануына арналмаған.
 - Жұмыс істеу уақытында және жұмыс циклдері арасындағы үзілістерде құрылғыны балалардың және мүмкіндіктері шектеулі адамдардың қолы жетпейтін жерлерде орналастырыңыз.
 - Дене, жүйке немесе сана мүмкіндіктері төмендетілген тұлғалардың (балаларды қоса) немесе оларда тәжірибесі немесе білімі болмаса, егер олар бақыланбаса немесе олардың қауіпсіздігі үшін жауап беретін тұлғамен аспапты пайдалану туралы нұсқаулықтар берілген болмаса, аспап олардың пайдалануына арналмаған.
 - Балалар аспапты ойыншық ретінде пайдаланбауы үшін оларды қадағалаңыз.
 - Балалардың қауіпсіздігі мақсатында қаптама ретінде пайдаланылатын полиэтилен пакеттерді бақылаусыз қалдырмаңыз.
- Назар аударыңыз!** Балаларға полиэтилен қаптармен немесе қаптама үлбірімен ойнауға рұқсат бермеңіз. **Тұншығу қаупі!**
- Аспапты өздігінен жөндеуге тыйым салынады. Аспапты өз бетіңізбен бөлшектемеңіз, кез-келген ақаулықтар пайда болғанда, сонымен қатар құрылғы құлағаннан кейін аспапты сөндіріңіз және келілдеме талоны мен www.vitek.ru сайтында көрсетілген байланысу мекен-жайлары бойынша кез-келген рұқсаты

бар (өкілетті) қызмет көрсету орталығына хабарласыңыз.

- Зақымдалуларға жол бермеу үшін құрылғыны зауыт қаптамасында тасымалдаңыз.
- Құрылғыны балалардың және мүмкіндіктері шектеулі адамдардың қолы жетпейтін жерде сақтаңыз.

ҚҰРЫЛҒЫ ТҰРҒЫН ҮЙ-ЖАЙЛАРЫНДА ТҰРМЫС-ТЫҚ ПАЙДАЛАНУҒА ҒАНА АРНАЛҒАН, КОММЕРЦИЯЛЫҚ ПАЙДАЛАНУҒА ЖӘНЕ ӨНДІРИСТІК АЙМАҚТАР МЕН ЖҰМЫС ҮЙ-ЖАЙЛАРЫНДА ПАЙДАЛАНУҒА ТҰЙЫМ САЛЫНАДЫ.

АЛҒАШҚЫ ІСКЕ ҚОАР АЛДЫНДА ШАШ ҚЫРҚУҒА АРНАЛҒАН ЖИЫНТЫҚТЫ ПАЙДАЛАНУ

Құрылғыны қысқы (суық) температурада тасымалдағаннан немесе сақтағаннан кейін, оны бөлмелік температурада кемінде үш сағат уақыт бойы ұстау керек.

Акумуляторлық батареяны қуаттандыру

Акумулятор батареясының заряды толық болса, құрылғының үздіксіз жұмыс істеу уақыты шамамен 45 минутты құрайды.

- Желілік адаптер қосқышын (10) ұяшыққа (6) қосыңыз.
- Желілік адаптерді электр розеткасына қосыңыз, бұл кезде индикатор (5) жанады.
- Бірінші қолданар алдында аккумуляторлық батареяны толық 8 сағат бойы қуаттандырыңыз.
- Қуаттандыруды аяқтай отырып, желілік адаптерді (10) электр розеткасынан шығарыңыз және желілік адаптер сымын құрылғыдан ажыратыңыз.

Ескерту:

- Батареялардың кейінгі қуаттандыру ұзақтығы шамамен 1 сағатты құрайды.
- Егер жүздердің жылжу жылдамдығы төмендесе, ал сізге жұмысты жалғастыру қажет болса, аккумулятор батареясын 1 сағаттан кем емес уақытқа қуаттандырыңыз немесе желілік адаптерді қосыңыз.
- Акумуляторлардың қуаттануын +5° С-тан +35° С-қа дейінгі температурада жүргізіңіз.
- Қосылып тұрған құрылғыны қараусыз қалдырмаңыз.
- Егер сіз құрылғыны ұзақ уақыт қолданбасаңыз (2 айдан астам), құрылғыны қолданар алдында аккумуляторлық батареяны 8 сағат бойы қуаттандыруға қойыңыз.

Майлағыш майы

- Құрылғының жұмыс күйін қолдап отыру үшін әрбір қолданудан соң жүздерін (1, 2) майлап отыру қажет.

Назар аударыңыз! Тек жеткізу жиынтығына кіретін майлағыш майды (11) пайдаланыңыз.

Майлау үшін өсімдік майын, тоң майды, еріткіштер қосылған майлар қоспасын **ҚОЛДАНБАҢЫЗ.**

Еріткіштер булануға бейім, осыдан кейін қалған қою май жылжымалы жүздің жылжу жылдамдығын бәсеңдетуі мүмкін.

Кесілетін шаш биіктігін реттеу

- Шаш биіктігін 0,5-тен 2,5 мм-ге дейінгі аралықта реттеуішті (3) жылжымалы жүзді (2) жылжытып отырып реттеңіз.
- Егер шаштың ұзындығын 4-тен 30 мм-ге дейін орнату қажет болса, реттеуішті (3) «0,5 mm» күйіне жылжытыңыз да, сәйкес қондырманы (7) орнатыңыз.
- Қондырма (7 немесе 9) орнату үшін, жүзді (1, 2) қондырмасына (7) кигізіңіз, қондырмасын (7) бекіткіштер (8) (сур. 1, 2) іске қосылғанға дейін төмендетіңіз.
- Қондырмаларды (7 немесе 9) шешіп алу үшін, бекіткіштердің (8) шығып тұрған бөліктеріне бірден басыңыз да, корпустан абайлап қондырманы (7) шешіп алыңыз.

Құрылғыны пайдалану

- Акумулятор батареясынан жұмыс істеу үшін оны толық қуаттандырыңыз.

Ескерту: Электр желісінен жұмыс жасау үшін желілік адаптердің (10) сымын ұяға (6) жалғаңыз да, желілік адаптерді розеткаға тығыңыз.

- Шаш қырқудың алдында құрылғыны батырмасымен (4) "⏻" қосыңыз да, машина іркіліссіз жұмыс жасайтындығына, ал жүздері жүрісінің бірқалыптылығына көз жеткізіңіз. Жүздерде майлағыш май артып кеткенде, артық майды құрғақ түксіз матаның көмегімен алып тастаңыз.
- Батырманы (4) "⏻" басып, құрылғыны қосыңыз.
- Қырқылатын шаш ұзындығын 0,5-тен 2,5 мм-ге дейін реттеуішпен (3) қойыңыз немесе қондырманы (7 немесе 9) пайдаланыңыз.
- Батырманы (4) "⏻" басып, құрылғыны қосыңыз.
- Құрылғымен жұмыс істеп болғаннан кейін, батырманы (4) "⏻" қайта басып, оны сөндіріңіз.

ҚАЗАҚША

Ескерту:

- Жұмыс кезіндегі үзілістерде құрылғыны үнемі сөндіріп отырыңыз.
- Қондырманы айырбастар алдында құрылғыны сөндіріңіз. Желіден жұмыс жасап тұрған кезде желілік адаптерді электр розеткасынан суырып тастаңыз.

Шаш алу

- Шаш алу кезінде шаш таза және құрғақ болуы керек. Ылғал емес, құрғақ шашпен жұмыс кезінде шаш алудың ең жақсы нәтижелеріне жетуге болады.
- Адамды оның басы сіздің көздеріңіздің деңгейінде орналасатындай етіп отырғызыңыз, адамның иығын орамалмен жауып қойыңыз, тарақтың көмегімен шашты тараңыз.
- Қыркуды әрқашан бастың желке тұсынан бастаңыз.
- Шашты өсу бағытына қарсы және өсу бағытына қарай алуға болады, бірақ есіңізде болсын, өсу бағытына қарсы алынған шаш өсу бағыты бойынша алынған шаштан қысқарақ болады.
- Біршама ұзын шаштарды қалдыру үшін, шаштың тұтамдарын саусақтарыңыздың арасына қысып алып, оларды машинкамен қырқыңыз.
- Бір өткенде шаштың шағын мөлшерін қырқыңыз – кейін қосымша қию үшін бұрын қиылған жерге қайта оралуға болады.
- Тегіс емес шаш тарамын табу үшін шашты тарақпен тараңыз.
- Шаш тұтамдарын тарақпен көтеріңкіреп, оны тарақтың үстінен қиып отыруға болады.
- Қайшыны шашты түзету үшін пайдаланыңыз.
- Уақыт өте келе сіз өзбетіңізше қажет шаш үлгілерін жасауға үйренесіз.

ШАШ ҮЛГІСІН ЖАСАУ

Бірінші қадам

«4-6 мм» қондырмасын (7) орнатыңыз. Қуаттандыру (4) сөндіргішіне басып, құрылғыны сөндіріңіз «**U**». Құрылғының жүздерін жоғары қаратып ұстаңыз. Қиюды шаштың өсіп келе жатқан жағынан бастаңыз. Құрылғыны ақырындап жоғары қарай жылжытыңыз. Бастың артқы жағының астындағы және құлақтың маңындағы шаштарды қиыңыз.

Екінші қадам

Қуаттандыру (4) сөндіргішіне қайта басып, құрылғыны сөндіріңіз «**U**». «10-12 мм» қондырмасын орнатыңыз. Құрылғыны қосыңыз және шашты төбеге жақын жерде алуды жалғастырыңыз.

3 қадам – самай аумағында шаш алу

Құрылғыны сөндіріңіз, «4-6 мм» қондырмасын орнатыңыз. Самайдағы шашты қиыңыз. Сосын «10-12 мм» қондырмасымен шаш алуды төбеге қарайғы бағытта жалғастырыңыз.

4 қадам – төбе шашты алу

«10-12 мм» қондырмасымен шашты төбеден еңбекке қарайғы бағытта шаш өсуіне қарсы бағытта қиыңыз.

5 қадам – қорытынды бөлім

Қондырманы алып тастаңыз, құрылғының жүзін шашқа қарай бұрып, самай және мойындағы шашты мұқият тегістеңіз. Құрылғыны қатты баспаңыз, ашық жүздердің терімен түйісуі кесіп кету және жарақаттануға себеп болуы мүмкін.

Конус тәріздес шаш алу

Қажетті қондырманы (7) орнатыңыз және шашты бастың артқы жағынан төбесіне қарай қыркуды бастаңыз. Шашты бастың алдыңғы бөлігінде төбеге қарайғы бағытта және екі жағынан олардың өсуіне кері бағытта алыңыз. Төбесі жалпақ шаш үлгісін алу үшін тарақты пайдаланыңыз: шаш тұтамдарын көтеріңкіреп отырып тарақ бойымен қырқыңыз. Тегіс емес тұтамдарды табу үшін шашты тарақпен тараңыз.

Сирету

Сиретудің мәні қалыңдығы әртүрлі жекелеген шаш бөліктерін қиюда, ол ұзындығы әртүрлі шаш бөліктеріне біртіндеп өтуге мүмкіндік береді. Сиретуді қондырманы (9) орнатып, шаш алудың аяқтаушы кезеңінде орындайды.

ТАЗАЛАУ ЖӘНЕ КҮТІМ

- Құрылғыны қолданып болған соң сөндіріңіз.
- Корпустан қондырманы (7 немесе 9) шешіп алыңыз, қондырмалардың (7 немесе 9) сыртқы және ішкі беттерінен шаш қалдықтарын қылшақпен (12) тазалап тастаңыз.
- Сіз қондырмаларды (7, 9) жалы су ағынының астында жуа аласыз, сосын оларды сүртіңіз де, кептіріңіз.
- Корпусты жұмсақ, аздап дымқыл матамен сүртіңіз. Машина корпусын, желілік адаптерді және оның сымын суға және басқа да сұйықтықтарға салмаңыз.
- Корпус пен қондырмаларды тазалау үшін еріткіштерді немесе абразивтік тазалау құралдарын қолдануға тыйым салынады.

Жүздер блогы

Назар аударыңыз! Жүздер блогын сумен жууға тыйым салынады, жүздер блогын жууға медициналық спиртті пайдаланыңыз. Жүздерді (1, 2) жеткізілім жиынтығына енетін маймен (11) мезгілімен майлап отыру қажет.

- Машинаныбатырмасымен (4) "⏻" сөндіріңіз, сондай-ақ егер құрылғы қуаттау тәртібінде тұрса, желілік адаптерді желіден ажыратыңыз.
- Қондырманы (7 немесе 9) шешіп алыңыз.
- Жүздер блогының (сур. 3) жоғарғы жағына басып, жүздер блогын (1, 2) шешіп алыңыз.
- Корпустың ішкі қуысынан және жүздер блогынан қиылған шаштар ұалдығын қылшақпен (12) алып тастаңыз.
- Майлағыш майдың (11) бір-екі тамшысын жүздер тісіне және жоғарғы жүздің тірек бөлігіне жағыңыз (сур. 4).
- Жүздер блогын орнатпас бұрын, қырқилатын шаш биіктігін реттегіші (3) «0,5 мм» күйінде тұрғандығына көз жеткізіңіз.
- Жүздер блогының төменгі жағындағы шығыңқыны корпустағы пазға кіргізіңіз. Жүздер блогының жоғарғы жағына бекітілгенге дейін басыңыз. Жүздер блогының дұрыс орнатылғандығы бекітпе тырсылынан білінеді.
- Машинаны қосыңыз және жүздер жүрісінің бірқалыптылығына көз жеткізіңіз.
- Машинаны сөндіріңіз, артық майды құрғақ матамен немесе қағаз майлықпен сүртіңіз.



САҚТАЛУЫ

- Құрылғыны сақтауға жинап қоймас бұрын құрылғыны тазалаңыз және жүзін маймен (11) майлаңыз.
- Құрылғыны құрғақ салқын, балалардың және мүмкіндіктері шектеулі адамдардың қолы жетпейтін жерде сақтаңыз.

ЖЕТКІЗІЛІМ ЖИЫНТЫҒЫ

Шаш қырқатын машина – 1 дн.
 Қондырмалар – 6 дн.
 Сиретуге арналған қондырма – 1 дн.
 Желілік адаптер – 1 дн.
 Тазалауға арналған қылшақ – 1 дн.
 Майлауға арналған май – 1 дн.
 Нұсқаулық – 1 дн.

ТЕХНИКАЛЫҚ СИПАТТАМАЛАРЫ

Желілік адаптердің электр қуат көзі:
 220-240 В ~ 50 Гц 0,2 А
 Шығыс кернеуі:  3 В, 1 А 
 Аккумуляторлық батарея:
 2 x 1,2 В Ni-MH AA 600 МАч



НАЗАР АУДАРЫҢЫЗ! Аспапты ванна бөлмесіндегі, душ, бассейн ж.т.б. су маңында пайдалануға болмайды.

ҚАЙТА ӨНДЕУ



Қоршаған ортаны қорғау мақсатында, аспаптың және қуаттандыру элементтерінің (егер жинақтың құрамына кірсе) қызмет ету мерзімі аяқталғаннан кейін, оларды күнделікті тұрмыстық қалдықтармен бірге тастауға болмайды, аспап пен қуаттандыру элементтерін ары қарай кедеге асыру үшін мамандандырылған орындарға өткізу керек. Бұйымдарды қайта өңдеу кезінде пайда болатын қалдықтар белгіленген тәртіп бойынша келесі қайта өңделетін міндетті жинауға жатады. Берілген өнімді қайта өңдеу туралы қосымша ақпаратты алу үшін жергілікті муниципалитетке, тұрмыстық қалдықтарды қайта өңдеу қызметіне немесе берілген өнімді Сіз сатып алған дүкенге хабарласыңыз.

Дайындаушы аспапты жақсарту мақсатында, алдын-ала хабарламай, аспаптың дизайнын, конструкциясы және оның жұмыс қағидатына әсер етпейтін техникалық сипаттарын өзгерту құқығын өзіне қалдырады, соған байланысты нұсқаулық пен бұйымның арасында кейбір айырмашылықтар болуы мүмкін. Егер пайдаланушы осындай сәйкессіздіктерді анықтаса, нұсқаулықтың жаңартылған нұсқасын алу үшін сәйкессіздік туралы info@vitek.ru электрондық поштасына хабарлауыңызды сұраймыз.

Құрылғының қызмет ету мерзімі – 3 жыл

Гарантиялық міндеттілігі

Гарантиялық жағдайдағы қаралып жатқан бөлшектер дилерден тек сатып алынған адамға ғана беріледі. Осы гарантиялық міндеттілігіндегі шағымдалған жағдайда төлеген чек немесе квитанциясын көрсетуі қажет.



МАШИНКА ДЛЯ ПІДСТРИГАННЯ ВОЛОССЯ VT-2582

Пристрій призначений для підстригання та філірування волосся.

ОПИС

1. Нерухоме лезо
2. Рухоме лезо
3. Регулятор висоти зрізаемого волосся «0,5 mm – 2,5 mm»
4. Вимикач живлення «»
5. Індикатор зарядження
6. Гніздо для підмикання мережного адаптера
7. Насадки «4-30» мм
8. Фіксатори насадок
9. Насадка для філірування
10. Мережний адаптер
11. Мастило
12. Щіточка для чищення

ЗАХОДИ БЕЗПЕКИ

Перед початком експлуатації електроприладу уважно прочитайте це керівництво з експлуатації та збережіть його для використання як довідковий матеріал. Використовуйте пристрій тільки за його прямим призначенням, як викладено у цьому керівництві.

Неправильне поводження з пристроєм може призвести до його поломки, завданню шкоди користувачеві або його майну.

- Перед першим підмиканням пристрою до мережі для заряджання акумуляторної батареї переконайтеся у тому, що напруга електричної мережі відповідає робочій напрузі мережного адаптера.
- Використовуйте тільки ті насадки та той мережний адаптер, які входять до комплекту постачання.
- Не використовуйте пристрій в місцях з підвищеною температурою і відносною вологістю більше 80%.
- Робіть зарядження акумуляторної батареї при температурі від +5°C до +35°C.
- Забороняється використовувати пристрій з пошкодженими насадками або лезами.
- Не використовуйте пристрій для підстригання тварин.
- Завжди наглядайте за чистотою лез та наявністю на них мастила.
- Після кожного використання очищайте насадки від зрізаного волосся за допомогою щітки.
- Ніколи не залишайте працюючий пристрій без нагляду.

- Вимикайте пристрій в перервах в роботі або коли ви ним не користуєтесь.
- Шнур мережного адаптера не повинен:
 - стикатися з гарячими предметами та поверхнями,
 - занурюватися у воду,
 - протягуватися через гострі крайки,
 - використовуватися як ручка для перенесення пристрою.
- Вимикаючи пристрій з електромережі, ніколи не смикайте за мережний шнур, візьміться за мережний адаптер і акуратно витягніть його з електричної розетки.
- Регулярно робіть чищення пристрою.
- Не занурюйте корпус пристрою, мережний адаптер або шнур мережного адаптера у воду або у будь-які інші рідини.
- Не торкайтеся корпусу пристрою та мережного адаптера мокрими руками.
- Не залишайте увімкнутий у мережу пристрій без нагляду.
- Не дозволяйте дітям торкатися корпусу пристрою, мережного адаптера або шнура мережного адаптера під час роботи.
- Цей пристрій не призначений для використання дітьми.
- Під час роботи і у перервах між робочими циклами розміщайте пристрій у місцях, недоступних для дітей і людей з обмеженими здібностями.
- Пристрій не призначений для використання особами (включаючи дітей) зі зниженими фізичними, психічними і розумовими здібностями або при відсутності у них досвіду або знань, якщо вони не знаходяться під контролем або не проінструктовані щодо використання пристрою особою, відповідальною за їх безпеку.
- Здійсніть нагляд за дітьми, щоб не допустити використання приладу в якості іграшки.
- З міркувань безпеки дітей не залишайте поліетиленові пакети, використовувані в якості упаковки, без нагляду.

Увага! Не дозволяйте дітям грати з поліетиленовими пакетами або пакувальною плівкою.
Небезпека задусення!

- Забороняється самостійно ремонтувати пристрій. Не розбирайте пристрій самостійно, при виникненні будь-яких несправностей, а також після падіння пристрою вимкніть пристрій з електричної розетки та зверніться до будь-якого авторизованого (уповноваженого) сервісного центру за контактною адресою,

вказаною у гарантійному талоні та на сайті www.vitek.ru.

- Щоб уникнути пошкодженнь, перевозьте пристрій лише у заводській упаковці.
- Зберігайте пристрій у місцях, недоступних для дітей та людей з обмеженими можливостями.

ПРИСТРІЙ ПРИЗНАЧЕНИЙ ТІЛЬКИ ДЛЯ ПОВУТОВОГО ВИКОРИСТАННЯ У ЖИТЛОВИХ ПРИМІЩЕННЯХ, ЗАБОРОНЯЄТЬСЯ КОМЕРЦІЙНЕ ВИКОРИСТАННЯ ТА ВИКОРИСТАННЯ ПРИСТРОЮ У ВИРОБНИЧИХ ЗОНАХ ТА РОБОЧИХ ПРИМІЩЕННЯХ.

ВИКОРИСТАННЯ НАБОРУ ДЛЯ ПІДСТРИГАННЯ ПЕРШИМ УВІМКНЕННЯМ

Після транспортування або зберігання пристрою в холодних (зимових) умовах необхідно витримати його при кімнатній температурі не менше 3 годин.

Заряджання акумуляторної батареї

При повному заряді акумуляторної батареї час безперервної роботи пристрою складає близько 45 хвилин.

- Вставте роз'єм мережного адаптера (10) у гніздо (6).
- Вставте мережний адаптер в електричну розетку, при цьому засвітиться індикатор (5).
- Перед першим використанням повністю зарядіть акумуляторну батарею протягом 8 годин.
- Завершивши зарядку, витягніть мережний адаптер (10) з електричної розетки та від'єднайте провід мережного адаптера від пристрою.

Примітки:

- Тривалість наступних заряджень батареї становить близько 1 години.
- Якщо швидкість переміщення лез знизилася, а вам необхідно продовжити роботу, то підзарядіть акумуляторну батарею не менше 1 години або підімкніть мережний адаптер.
- Заряджайте акумуляторну батарею при температурі від +5° С до +35° С.
- Не залишайте увімкнутий у мережу пристрій без нагляду.
- Якщо ви не користувалися пристроєм тривалий час (більше 2 місяців), перед використанням пристрою зарядіть акумуляторну батарею протягом 8 годин.

Масило

- Для підтримання пристрою у робочому стані необхідно змащувати леза (1, 2) після кожного використання.

Увага! Використовуйте лише те мастило (11), яке входить до комплекту постачання.

НЕ ВИКОРИСТОВУЙТЕ для змащування рослину олію, жир, суміш олії з розчинниками.

Розчинники можуть випаруватися, після чого залишки густого мастила можуть сповільнити швидкість переміщення рухомого леза.





Регулювання висоти зрізаємого волосся

- Регулюйте висоту зрізаємого волосся від 0,5 до 2,5 мм, переміщаючи регулятором (3) рухоме лезо (2).
- Якщо необхідно встановити довжину волосся від 4 до 30 мм, перемістіть регулятор (3) у положення «0,5 mm» та установіть відповідну насадку (7).
- Щоб встановити насадку (7 або 9), вставте леза (1, 2) у насадку (7), опустіть насадку (7) до спрацьовування фіксаторів (8) (мал. 1, 2).
- Щоб зняти насадку (7 або 9), одночасно натисніть на виступну частину фіксаторів (8) та акуратно зніміть насадку (7) з корпусу.

Використання пристрою

- Для роботи від акумуляторної батареї повністю зарядіть її.

Примітка: Для роботи від електричної мережі підімкніть провід мережного адаптера (10) до гнізда (6) та вставте мережний адаптер у розетку.

- Перед початком підстригання увімкніть пристрій кнопкою (4) «» та переконайтеся, що машинка працює без збоїв, а хід лез плавний. При надлишку на лезах мастила видаліть зайве мастило за допомогою сухої безворсової тканини.
- Вимкніть пристрій, натиснувши кнопку (4) «».
- Установіть довжину зрізаємого волосся від 0,5 до 2,5 мм регулятором (3) або використовуйте насадку (7 або 9).
- Увімкніть пристрій, натиснувши кнопку (4) «».
- Завершивши роботу з пристроєм, вимкніть його, повторно натиснувши кнопку (4) «».

Примітка:

- Завжди вимикайте пристрій в перервах під час роботи.
- Перед заміною насадки вимикайте пристрій. При роботі від мережі також виймайте мережний адаптер з електричної розетки.

УКРАЇНЬСКА

ПІДСТРИГАННЯ ВОЛОССЯ

- Під час підстригання волосся має бути чистим та сухим. Найкращі результати підстригання досягаються при роботі з сухим, а не вологим волоссям.
- Посадіть людину таким чином, щоб її голова була приблизно на рівні ваших очей, прикрийте плечі рушником, розчешіть волосся за допомогою гребінця.
- Завжди починайте підстригання з задньої частини голови.
- Волосся можна стригти проти напрямку зростання та у напрямку зростання, але майте на увазі, що волосся, підстрижене проти напрямку зростання, буде коротше волосся, підстриженого у напрямку зростання.
- Щоб залишити довгіше волосся, затискайте пасма волосся між пальцями та зістригайте їх машинкою.
- Зрізуйте невелику кількість волосся за один прохід – пізніше можна повернутися до вже підстриженої ділянки для додаткового підстригання.
- Розчісуйте волосся гребінцем для виявлення нерівних пасом.
- Ви можете піднімати пасма волосся гребінцем та зістригати їх поверх гребінця.
- Використовуйте ножиці для підрівнювання волосся.
- З часом ви навчитеся самостійно створювати необхідні зачіски.

СТВОРЮВАННЯ ЗАЧІСКИ

Крок перший

Установіть насадку (7) «4-6 мм». Увімкніть пристрій, натиснувши на вимикач живлення (4) «». Тримайте пристрій таким чином, щоб леза були направлені вгору.

Починайте підстригання з початку зростання волосся.

Повільно переміщайте пристрій у напрямку вгору. Підстрижіть все волосся знизу задньої частини голови та біля вух.

Крок другий

Вимкніть пристрій, повторно натиснувши на вимикач живлення (4) «». Установіть насадку «10-12 мм». Увімкніть пристрій та продовжуйте стригти волосся ближче до маківки.

Крок 3 – підстригання у ділянці висків

Вимкніть пристрій, установіть насадку «4-6 мм». Підстрижіть волосся на скронях. Потім насад-

кою «10-12 мм» продовжуйте підстригання у напрямку до маківки.

Крок 4 – підстригання у ділянці тімені

Насадкою «10-12 мм» стрижіть волосся у напрямку від маківки до тімені, проти напрямку зростання волосся.

Крок 5 – заключна частина

Зніміть насадку, розверніть пристрій лезами у бік волосся та акуратно підрівняйте волосся на висках та на шиї. Не тисніть на пристрій, контакт відкритих лез зі шкірою може стати причиною порізу або травми.

Конусоподібна стрижка

Установіть необхідну насадку (7) та почніть підстригання з задньої частини голови у напрямку до маківки. Підстрижіть волосся проти напрямку їх росту з передньої частини голови у напрямку до маківки і з боків. Для отримання стрижки з плоскою верхівкою використовуйте гребінець: піднімайте і зістригайте пасма волосся по гребінцю. Розчісуйте волосся гребінцем для виявлення нерівних пасом.

Філірування

Суть філірування полягає у вистриганні окремих пасом на різній висоті, що дозволяє добитися плавного переходу между пасмами волосся різної довжини. Філірування виконують на завершальному етапі підстригання, установивши насадку (9).

ЧИЩЕННЯ ТА ДОГЛЯД

- Вимкніть пристрій після використання.
- Зніміть з корпусу насадку (7 або 9), видаліть залишки волосся з зовнішньої та внутрішньої поверхні насадок (7 або 9), використовуючи для цього щіточку (12).
- Ви можете промити насадки (7, 9) під струменем теплої води, після чого витріть їх та просушіть.
- Корпус протріть м'якою, злегка вологою тканиною. Не занурюйте корпус машинки, мережний адаптер та його шнур у воду та у будь-які інші рідини.
- Забороняється використовувати для чищення корпусу та насадок розчинники або абразивні очищувальні засоби.

Блок лез

Увага! Забороняється промивати блок лез водою, для промивання блоку лез можна вико-

ривувати медичний спирт. Леза (1, 2) необхідно регулярно змащувати мастилом (11), що входить до комплекту постачання.

- Вимкніть машинку кнопкою (4) «», а також вимкніть мережний адаптер з мережі, якщо пристрій знаходиться у режимі заряджання.
- Зніміть насадку (7 або 9).
- Зніміть блок лез (1, 2), натиснувши на верхню частину блоку лез (рис. 3).
- Щіточкою (12) видаліть залишки зістриженого волосся з блоку лез та внутрішньої порожнини корпусу.
- Нанесіть одну-дві краплі мастила (11) на зуби лез та на опорну частину верхнього леза (мал. 4).
- Перед установленням блоку лез переконайтеся, що регулятор висоти зрізаемого волосся (3) встановлен у положення «0,5 мм».
- Вставте виступ на нижній частині блоку лез у паз на корпусі. Натисніть на верхню частину блоку лез до фіксації. Про правильне установлення блоку лез свідчить клацання фіксатора.
- Увімкніть машинку та переконайтеся у плавності ходу лез.
- Вимкніть машинку, витріть зайве мастило сухою тканиною або паперовою серветкою.



ЗБЕРІГАННЯ

- Перед тим, як забрати пристрій на зберігання, зробіть чищення пристрою та змажте леза мастилом (11).
- Зберігайте пристрій у сухому прохолодному місці, недоступному для дітей та людей з обмеженими можливостями.

КОМПЛЕКТ ПОСТАЧАННЯ

Машинка для підстригання – 1 шт
 Насадки – 6 шт.
 Насадка для філірування – 1 шт.
 Мережний адаптер – 1 шт.
 Щіточка для чищення – 1 шт.
 Мастило – 1 шт.
 Інструкція – 1 шт.

ТЕХНІЧНІ ХАРАКТЕРИСТИКИ

Електроживлення мережного адаптера:
 220-240 В ~ 50 Гц 0,2 А
 Вихідна напруга:  3 В, 1А 
 Акумуляторна батарея:
 2 x 1,2 В Ni-MH AA 600 мАч



УВАГА! Не використовувати пристрій поблизу води у ванних кімнатах, душових, басейнах і т. ін.

УТИЛІЗАЦІЯ



Для захисту навколишнього середовища після закінчення терміну служби пристрою та елементів живлення (якщо входять до комплекту) не викидайте їх разом зі звичайними побутовими відходами, передайте пристрій та елементи живлення у спеціалізовані пункти для подальшої утилізації.

Відходи, що утворюються при утилізації виробів, підлягають обов'язковому збору з подальшою утилізацією установленим порядком.

Для отримання додаткової інформації про утилізацію даного продукту зверніться до місцевого муніципалітету, служби утилізації побутових відходів або до крамниці, де Ви придбали цей продукт.

Виробник зберігає за собою право змінювати дизайн, конструкцію та технічні характеристики, які не впливають на загальні принципи роботи пристрою, без попереднього повідомлення, через що між інструкцією та виробом можуть спостерігатися незначні відмінності. Якщо користувач виявив такі невідповідності, просимо повідомити про це по електронній пошті info@vitek.ru для отримання оновленої версії інструкції.

Термін служби пристрою – 3 роки

Гарантія

Докладні умови гарантії можна отримати в дилера, що продав дану апаратуру. При пред'явленні будь-якої претензії протягом терміну дії даної гарантії варто пред'явити чек або квитанцію про покупку.



Даний продукт відповідає вимогам Директиви 2014/30/ЄС щодо електромагнітної сумісності та Директиви 2014/35/ЄС щодо низьковольтного обладнання.

КЫРГЫЗ

ЧАЧ КЫРКУУЧУ АСПАП VT-2582

Аспап чачты кыркуу жана филировкалоо үчүн арналган.

СЫПАТТАМА

1. Кыймылсыз мизи
2. Кыймылдуу мизи
3. Кыркылган чачтын узундугунун жөндөгүчү «0,5 mm – 2,5 mm»
4. Азыктандыруунун өчүргүчү «»
5. Кубатынын индикатору
6. Желе адаптерин туташтыруу уясы
7. Саптамалар «4-30» мм
8. Саптамалардын бекитмеси
9. Филировкалоо үчүн саптамасы
10. Желе адаптер
11. Майлоо үчүн май
12. Тазалоо үчүн кыл калеми

КООПСУЗДК ЧАРАЛАРЫ

Буюмду пайдаланардан мурун, колдонмо нускамасын көңүл коюп окуп чыгып, аны маалымат баракчасы катары сактап коюңуз. Түзмөктү тике дайындоо боюнча гана, ушул колдонмодо жазылганга ылайыктуу колдонуңуз. Шайманды туура эмес пайдалануу анын бузулуусуна, колдонуучуга же колдонуучунун мүлкүнө зыян келтирүүгө алып келиши мүмкүн.

- Түзмөктүн аккумулятор батареясын кубатоо үчүн электр тармагына биринчи кошуунун алдында, желе адаптердин электр чыңалуусу электр тармагынын чыңалуусуна дал келээрин текшерип алыңыз.
- Топтомого кирүүчү саптамаларын жана ошол желе адаптерди гана колдонуңуз.
- Шайманды температурасы жогору же салыштырмалуу нымдуулугу 80% ашык болгон жерлерде колдонбоңуз.
- Аккумулятору +5° C-тан +35° C-ка чейин температурасында кубаттандырыңыз.
- Саптамалары же миздери бузулган триммерди колдонууга болбойт.
- Түзмөктү жаныбарлардын жүнүн кыркуу үчүн колдонбоңуз.
- Миздер таза болгонун жана майлоочу майы бар болгонун ар дайым байкап туруңуз.
- Шайманды колдонгондон кийин ар дайым саптамаларды кыл калемдин жардамы менен кесилген чачтардан тазалаңыз.
- Иштеп турган шайманды эч качан кароосуз калтырбаңыз.
- Колдонуу арасындагы тыныгууларда же колдонбой турганда аспапты өчүрүп туруңуз.

- Желе адаптердин шурун:
 - ысык буюмдарга же беттерге тийгизбей,
 - сууга салбай,
 - учтуу кырлардын үстүнөн тартпай,
 - шайманды көтөрүү үчүн тутка катары пайдаланбаңыз.
- Түзмөктү электр тармагынан сурганда шуруду кармап эч качан тартпаңыз, желе адаптерден кармап, акырын розеткасынан чыгарыңыз.
- Түзмөктү ар дайым тазалап туруңуз.
- Шаймандын корпусун, желе адаптерин же адаптердин шурун сууга же башка суюктуктарга салбаңыз.
- Шаймандын корпусун жана желе адаптерин суу колуңуз менен тийбеңиз.
- Тармакка кошулган шайманды кароосуз калтырбаңыз.
- Түзмөк иштеп турган убагында балдарга түзмөктүн корпусун, желе адаптерин жана желе адаптердин шурун тийүүгө уруксат бербейсиз.
- Бул шайман балдарга арналган эмес.
- Түзмөктү иштетип турганда жана иштетүү циклдардын арасында шайманды балдар жана жөндөмдүүлүгү төмөн адамдар жетпеген жерлерде сактаңыз.
- Бул шайман дене күчү, сезими же акыл-эси жагынан жөндөмдүүлүгү чектелген (ошонун ичинде балдар да) адамдар же колдонуу боюнча тажрыйбасы же билими жок болгон адамдар, эгерде алардын коопсуздугуна жооптуу адам аларды көзөмөлдөп же инструкциялаган болбосо колдонуу үчүн ылайыкташтырылган эмес.
- Шайманды оюнчук катары колдонбоо үчүн балдарга көз салыңыз.
- Балдардын коопсуздугу үчүн таңгак катары колдонулган полиэтилен баштыктарды кароосуз таштабаңыз.

Көңүл буруңуз! Балдарга полиэтилен баштыктары же таңгактоочу пленка менен ойноого болбойт! Бул тумчуугуңуң коркунучун жаратат!

- Шайманды өз алдынча оңдоого тыюу салынат. Шайманды өз алдынча ажыратпай, ар кыл бузулуулар пайда болгон же шайман кулап түшкөн учурларда аны розеткадан суруп, кепилдик талонундагы же www.vitek.ru сайтындагы тизмесине кирген автордоштурулган (ыйгарым укуктуу) тейлөө борборуна кайрылыңыз.
- Бузулуулар пайда болбоо үчүн шайманды заводдук таңгагында гана транспорттоо зарыл.

- Шайманды балдардын жана жөндөмдүүлүгү төмөн болгон адамдардын колу жетпеген жерлерде сактаңыз.

ТҮЗМӨК ТУРАК ЖАЙЛАРДА ТУРМУШ-ТИРИЧИЛИК КОЛДОНУУГА ГАНА АРНАЛГАН, КОММЕРЦИЯЛЫК КОЛДОНУУГА ЖАНА ӨҢДҮРҮШ ЗОНАЛАР МЕНЕН ЖУМУШ ИМАРАТТАРДА КОЛДОНУУГА ТЫЮУ САЛЫНАТ.

ЧАЧ КЫРКУУ ҮЧҮН ТОПТОМДУ БИРИНЧИ ИШТЕТҮҮНҮН АЛДЫНДА КОЛДОНУУ

Кыш (муздак) шартында шайманды транспорттоодон же сактоодон кийин аны үч сааттан кем эмес мөөнөткө үй температурасында сактоо зарыл.

Аккумулятордук батареяны кубаттоо

Аккумулятор батареясы толук кубаттанганда аспаптын үзгүлтүксүз иштөө убакыты 45 минутага жакын убакытты түзөт.

- Желе адаптердин (10) сайгычын уясына (6) киргизиңиз.
- Желе адаптерди розеткага киргизиңиз, ошондо кубаттандыруу индикатору (5) күйөт.
- Биринчи колдонуунун алдында аккумулятор батареяны 8 сааттын ичинде толугу менен кубаттандыруу зарыл.
- Түзмөктү кубаттандырып бүткөндөн кийин желе адаптерин (10) электр розеткасынан суруп, желе адаптердин шнурун түзмөктөн ажыратыңыз.

Эскертүү:

- Батареяны кийинки кубаттандыруунун мөөнөтү чамалуу 1 саатты түзөт.
- Миздердин кыймылдөө ылдамдыгы төмөндөп калганда сиз иштетүүнү улантканыңыз зарыл болсо, аккумулятор батареясын 1 сааттан кем эмес кубаттандырыңыз же желе адаптерди туташтырыңыз.
- Аккумуляторлорду +5° С-тан +35° С-ка чейин температурасында кубаттандырыңыз.
- Электр тармагына кошулган түзмөктү кароосуз калтырбаңыз.
- Эгерде сиз түзмөктү узак убакыттын ичинде (2 айдан көп) пайдаланбаган болсоңуз аспапты пайдалануудан мурун аккумулятор батареясын толук (8 сааттын ичинде) кубаттандырыңыз.

Майлагыч майы

- Шайманды иштөө абалында сактоо үчүн аны ар колдонуудан кийин миздерин (1, 2) майлоо зарыл.

Көңүл буруңуз! Аспаптын топтомуна кирген майды (11) гана колдонуңуз.

Өсүмдүк майын, малдын майын, май менен эриткичтердин аралашмасын **КОЛДОНБӨҮЗ**. Эриткичтери бууланып жок болуп, калган коюу май миздердин кыймылдоо ылдамдыгын азайтуу мүмкүн.





Кыркылуучу чачтардын узундугун жөнгө салуу

- Кыркылуучу чачтын 0,5 мм-ден 2,5 мм-ге чейинки узундугун жөндөгүч (3) менен кыймылдооч мизин (2) жылдырып жөндөңүз.
- Чачтын узундугун 4 мм-ден 30 мм-ге чейин жасоо зарыл болсо, жөндөгүчтү (3) «0,5 mm» абалына коюп, ылайыктуу саптамасын (7) коюңуз.
- Саптаманы (7 же 9) орнотуу үчүн миздерди (1, 2) саптамага (7) киргизип, саптаманы (7) бекитмелери (8) бекитилгенине чейин төмөндөтүңүз (сүр. 1, 2).
- Саптаманы (7 же 9) чечүү үчүн бекитмелердин (8) чыгып турган жайын бирге басып, саптаманы (7) корпустан акырындык менен чечиңиз.

Шайманды колдонуу

- Аккумулятор батареясынан иштетүү үчүн аны толугу менен кубаттандырыңыз.

Эскертүү: Электр тармактан иштетүү үчүн желе адаптердин (10) шнурун уяга (6) тутуштырыңыз жана желе адаптерди (10) электр розеткасына сайыңыз.

- Кыркуудан мурда «» баскычы (4) менен аспапты иштетиңиз, ал туруктуу иштегенин жана миздери жай-салмак менен кыймылдаганын текшерип алыңыз. Миздерде ашкан майлоочу май бар болгондо аны кургак түгү жок чүпүрөк менен кетириңиз.
- Баскычын (4) «» басып шайманды иштетиңиз.
- Жөндөгүч (3) менен кыркылуучу чачтын узундугун 0,5 мм-ден 2,5 мм-ге чейин коюңуз же саптаманы (7, 9) колдонуңуз.
- Баскычын (4) «» баскычын басып шайманды иштетиңиз.
- Түзмөктү иштетип бүткөндөн кийин баскычты (4) «» басып түзмөктү өчүрүңүз.

Эскертүү:

- Иштөө убактысынын тыныгууларында түзмөктү дайыма өчүрүңүз.
- Саптамасын алмаштыруунун алдында түзмөктү өчүрүңүз. Электр тармагынан иштеткенде дагы желе адаптерди электр тармагынан чыгарып туруңуз.

КЫРГЫЗ

ЧАЧ КЫРУУ

- Кыркып жаткан убакта чач таза жана кургак болуусу зарыл. Суу чачка караганда кургак чачты кыксаңыз, жакшы натыйжаларды аласыз.
- Адамды башы сиздин көзүңүздүн деңгээлинде болгондой отургузуп, ийиндерин сүлгү менен жабып, чачын тарак менен тарап алыңыз.
- Кыркууну ар дайым баштын арты тарабынан баштап туруңуз.
- Чачты өскөн багытына каршы да, өскөн багыты боюнча да кыксаңыз болот, бирок өскөн багытына каршы кыркылган чач өскөн багыты боюнча кыркылган чачтан кыска болоорун эске тутуңуз.
- Чачты узунураак кылып кыркуу үчүн чач тутамдарын бармагыңыздын арасында кармап аспап менен кыркыңыз.
- Бир кыркканда азыраак чачты кыркыңыз, зарыл болсо, кыркылган жерге кайтсаңыз болот.
- Тегиз эмес кыркылган чачты табуу үчүн аны тарак менен тарап туруңуз.
- Сиз чач тутамдарын тарак менен көтөрүп, аны тарактын үстүнөн кыксаңыз болот.
- Чачты кайчы менен текшилетиниз.
- Бир нече убакыттан кийин сиз керектүү чачтарамдарды өзүңүз жасоого үйрөнөсүз.

ЧАЧТАРАМДЫ ЖАСОО

Биринчи кадам

Саптаманы (7) «4-6 мм» орнотуңуз. Азыктандыруунун өчүргүчүн (4) «» басып, аспапты өчүрүңүз. Түзмөктүн миздерин өйдө каратып кармаңыз.

Чачты өсүп баштаган жеринен кыркып баштаңыз.

Аспапты өйдө тарапка жай жылдырып туруңуз. Баштын аркасындагы жана кулактардын түбүндөгү чачты кыркып алыңыз.

Экинчи кадам

Азыктандыруунун өчүргүчүн (4) «» басып, аспапты өчүрүңүз. «10-12 мм» саптаманы орнотуңуз. Түзмөктү иштетип, чокуга жакын болгон чачтарды кессеңиз болот.

3-кадам — чыккый жактагы чачты кыркуу

Түзмөктү өчүрүп, «4-6 мм» саптамасын орнотуңуз. Чыккыйдагы чачты кыркыңыз. Андан соң «10-12 мм» саптамасы менен чачты чоку тарабына жылдырып кыркып туруңуз.

4-кадам — төбө жагындагы чачты кыркуу

«10-12 мм» саптаманы колдонуу менен баштын төбөсүнөн чоку жагына чач өсүүнүн тарабына каршы чачты кыркыңыз.

5-кадам — кыркууну бүтүрүү

Саптамасын алып салыңыз, түзмөктү миздерин чач жагына каратып, моюн жана чыккыйдагы чачты акырын тегиздетип алыңыз. Түзмөктү баспаңыз, ачык миздери териге тийсе бул кесилүүгө же жаракат алууга алып келүү мүмкүн.

Конус түрүндөгү чачтарам

Керектүү тарак саптамасын (7) орнотуп, чачты баштын арты жагынан төбөсү тарабына кыркып баштаңыз. Чачты өсүшүнө каршы баштын маңдайкы бөлүгүнөн төбөсүн көздөй жана чыккыйларынан кыркып алыңыз. Төбөсү жалпак кылып кыркуу үчүн таракты колдонуңуз: чачты өйдө көтөрүп, тарактын үстүнөн кыркыңыз. Чачтын текши эмес кыркылган тутамдарын табуу үчүн чачты улам-улам тарак менен тарап туруңуз.

Филировкалоо

Филировкаканын негизи – кээ бир чачтын тутамдарын ар кайсы узундугуна кыркуу, бул ар башка узундугу бар чачтын тутамдарынын бири бирине жай өтүүсүн камсыз кылат. Филировкалоону чач кыркуунун акыркы этабында саптаманы (9) орноткондон кийин жасаса болот.

ТАЗАЛОО ЖАНА КАРОО

- Колдонуп бүткөндөн кийин өчүрүү коюңуз.
- Саптаманы (7 же 9) корпустан алып салып, саптамаларды (7 же 9) тышкы менен ички жагынан калган чачты керектүү нерселерди иштебиз (жекетирип)
- Сиз саптамаларды жылуу суунун агымынын астында жуусаңыз болот, андан кийин аларды жакшылап кургак, кургатып алыңыз.
- Корпусун жумшак бир аз нымдуу чүпүрөк менен сүртүңүз, андан соң, бир аз нымдуу чүпүрөктү алыңыз. Аспаптын корпусун, тармактык адаптерин жана анын шнурун
- Корпусту жана саптамаларды тазалоо үчүн эриткичтерди жана абразивдүү тазалоо каражаттарды колдонууга тыюу салынат.

Миздер сапсалгысы

Көңүл бурнуңуз! Миздер сапсалгысын суу менен жууганга тыюу салынат, ал медициналык спиртти колдонсоңуз болот. Миздерди

топтомуна кирген майы (1, 2) менен мезгилдүү түрдө майлап (11) туруу зарыл.

- Аспап кубаттандыруу режиминде болгон учурда аны (4) «» баскычы менен өчүрсөңүз болот.
- Саптаманы (7 же 9) чечиңиз.
- Миздер сапсалгысынын үстү жагынан басып, миздер сапсалгысын (1, 2) (сүр. 3).
- Кыл калеми (12) менен калган кыркылган чачты миздер сапсалгысы менен корпустун ичиндеги тешиктери туура дайындалганын белгилейт.
- Миздердин тиштерине жана үстүнкү миздин негизги бөлүгүнө бир-эки тамчы өсүмдүк майын (11) тамызыңыз (сүр. 4).
- Миздер сапсалгысын орнотуунун алдында кыркылган чачтын узундугунун жөндөгүчү (3) «0,5 мм» абалына коюлганын текшерип алыңыз.
- Миздер сапсалгысынын асты жагындагы чыгып турган жайын корпустагы оюгуна киргизиңиз киргизиңиз. Миздер сапсалгысынын үстү жагын бекитилгенине чейин күтүңүз. Миздер сапсалгысы туура орнотулганын фиксатор чык этип бекитилгенине чейин киргизиңиз.
- Аспапты иштетип, миздер жай-салмагы менен кыймылдаганын текшерип алыңыз.
- Аспапты өчүрүп, ашкан майды кургак чүпүрөк менен же кагаз сүлгү менен алып салыңыз.





САКТОО

- Түзмөктү сактоого алып салуунун алдында аны тазалап, миздерин майлоочу май (11) менен майлап алыңыз.
- Шайманды балдар жана жөндөмдүүлүгү төмөн болгон адамдар колу жетпеген жерлерде сактаңыз.

ЖАБДЫКТЫН ЖЫЙЫНТЫГЫ

Чач кыркуучу аспап – 1 даана.
Саптамалар – 6 даана.
Филировкалоо үчүн саптамасы – 1 даана.
Желе адаптер – 1 даана.
Тазалоочу кыл калем – 1 даана.
Майлоочу майы – 1 даана.
Колдонмо – 1 даана.

ТЕХНИКАЛЫК МҮНӨЗДӨМӨСҮ

Желе адаптердин электр азыктандыруусу:
220-240 В ~ 50 Гц 0,2 А
Чыгуучу чыңалуусу:  3 В, 1 А   
Аккумулятор батареясы:
2 x 1,2 В Ni-MH AA 600 мАч



КӨҮЛ БУРУҢУЗ! Түзмөктү ванна бөлмөсүндө, душ, бассейн ж.у.с. жерлерде суунун жанында колдонбоңуз.

УТИЛИЗАЦИЯЛОО



Айлана чөйрөөнү коргоо максатында шайман менен азыктандыруучу элементтердин (эгерде топтомго кирсе) кызмат мөөнөтү бүткөндөн кийин турмуш-тиричилик калдыктары менен бирге таштабаңыз, шайман менен азыктандыруучу элементти андан ары утилизациялоо үчүн адистештирилген пункттарга бериңиз.

Шаймандарды утилизациялоодон пайда болгон калдыктарды милдеттүү түрдө чогултуп, андан соң белгиленген жолунда утилизациялоо зарыл. Бул шайманды утилизациялоо жөнүндө кошумча маалымат алуу үчүн жергиликтүү өкмөткө, турмуш-тиричилик калдыктарды утилизациялоо кызматына же бул шайманды алган дүкөнгө кайрылыңыз.

Өндүрүүчү шаймандардын жалпы иштөө принциптерине таасир этпеген дизайн, конструкциясын жана техникалык мүнөздөмөлөрүн алдын ала эскертпей өзгөртүү укугун сактайт, ошол себептен колдонмо менен шаймандын маанилүү эмес айырмачылыктар болуу мүмкүн. Колдонуучу ушундай келишпегендиктерди тапса, ал жөнүндө info@vitek.ru электрондук почтасына жазып, шаймандын жаңырланган версиясын алса болот.

Шаймандын кызмат мөөнөтү – 3 жыл

Кепилдик

Кепилдик берүү шарттары тууралуу толук маалыматтар буюмду саткан сатуучудан алууга болот. Кепилдик шарттарына ылайык талап кылып сатылган товарга чек же дүмүрчөктү көрсөтүү керек.



GB

A production date of the item is indicated in the serial number on the technical data plate. A serial number is an eleven-unit number, with the first four figures indicating the production date. For example, serial number 0606xxxxxxx means that the item was manufactured in June (the sixth month) 2006.

RUS

Дата производства изделия указана в серийном номере на табличке с техническими данными. Серийный номер представляет собой одиннадцатизначное число, первые четыре цифры которого обозначают дату производства. Например, серийный номер 0606xxxxxxx означает, что изделие было произведено в июне (шестой месяц) 2006 года.

KZ

Бұйымның шығарылған мерзімі техникалық деректері бар кестедегі сериялық нөмірде көрсетілген. Сериялық нөмір он бір саннан тұрады, оның бірінші төрт саны шығару мерзімін білдіреді. Мысалы, сериялық нөмір 0606xxxxxxx болса, бұл бұйым 2006 жылдың маусым айында (алтыншы ай) жасалғанын білдіреді.

UA

Дата виробництва виробу вказана в серійному номері на табличці з технічними даними. Серійний номер представляє собою одинадцятизначне число, перші чотири цифри якого означають дату виробництва. Наприклад, серійний номер 0606xxxxxxx означає, що виріб був виготовлений в червні (шостий місяць) 2006 року.

KG

Буюм иштеп чыгарылган датасы сериялык номурунда техникалык маалыматтар жадыбалында көрсөтүлгөн. Сериялык номуру он бир орундуу сан болот, анын биринчи төрт саны өндүрүш датасын көрсөтөт. Мисалы, сериялык номуру 0606xxxxxxx болгон буюм 2006 жылдын июнинде (алтынчы айында) өндүрүлгөн.



ЗАПРЕЩЕНО УТИЛИЗИРОВАТЬ
С БЫТОВЫМ МУСОРОМ.
ОБРАТИТЕСЬ НА СООТВЕТСТВУЮЩИЙ
ПУНКТ ПЕРЕРАБОТКИ ЭЛЕКТРИЧЕСКОГО
И ЭЛЕКТРОННОГО ОБОРУДОВАНИЯ.