

cactus
OFFICE ASSISTANT

ИНСТРУКЦИЯ ПО ИСПОЛЬЗОВАНИЮ ОФИСНОГО КРЕСЛА

МОДЕЛЬ:

CS-MC212-BK

CS-WMC212-GY

Допустимая нагрузка: 100 кг*

Температурный интервал для использования: от +5 до +40° С

Температурный интервал для хранения: –10 до +50° С

Влажность: от 20 до 80% при +30°С







* Указано максимально допустимое значение
при статичное нагрузке для газлифта 4-го класса

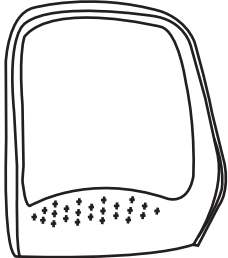

ТЕХНИЧЕСКИЕ ХАРАКТЕРИСТИКИ

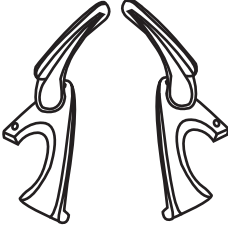
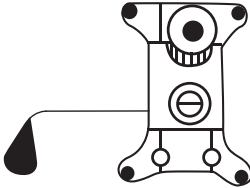
Модель	CS-MC212-BK	CS-WMC212-GY
Спинка из сетки	да	да
Тип подлокотников	откидные	откидные
Подголовник	нет	нет
Механизм качания	с фиксацией в одном положении	с фиксацией в одном положении
Цвет	черный	серый
Цвет пластика	черный	белый
Материал обивки	полиэстер	полиэстер
Нагрузка (кг)	100	100
Материал основания	пластик	пластик
Диаметр колес (мм)	50	50
Материал колес	ПУ/нейлон	ПУ/нейлон
Блокировка колес	нет	нет
Высота кресла (см)	90 – 99,5	90 – 99,5
Высота сиденья (см)	45,5 – 55	45,5 – 55
Высота спинки (см)	50,5	50,5
Высота подлокотников (см)	28,5	28,5
Глубина сиденья (см)	45	45
Ширина сиденья (см)	51	51
Ширина с подлокотниками (см)	64	64
Диаметр основания (см)	56	56
Габариты кресла (макс.)	64 x 56 x 102,5 см	64 x 56 x 102,5 см

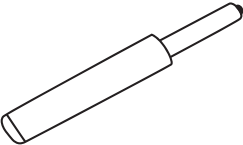
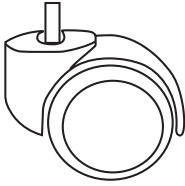
КОМПЛЕКТ ПОСТАВКИ

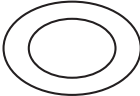
<p>A</p>  <p>Спинка кресла, 1 шт.</p>	<p>B</p>  <p>Сиденье, 1 шт.</p>
<p>C</p>  <p>Подлокотники, 1 пара.</p>	<p>D</p>  <p>Механизм, 1 шт.</p>
<p>E</p>  <p>Крестовина, 1 шт.</p>	<p>F</p>  <p>Газлифт, 1 шт.</p>
<p>G</p>  <p>Колесо, 5 шт.</p>	<p>H</p>  <p>а) Болт М6х22, 4 шт. б) Болт М6х30, 10 шт.</p>
<p>I</p>  <p>Шестигранный ключ, 1 шт.</p>	<p>K</p>  <p>Уплотнитель, 10 шт.</p>

ИНСТРУКЦИЯ ПО СБОРКЕ

1

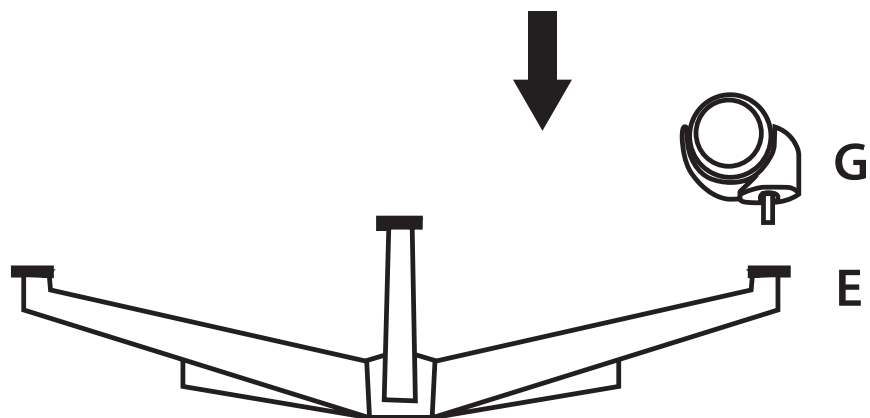

Вставьте колеса «G» в отверстия на ножках крестовины «E».

2

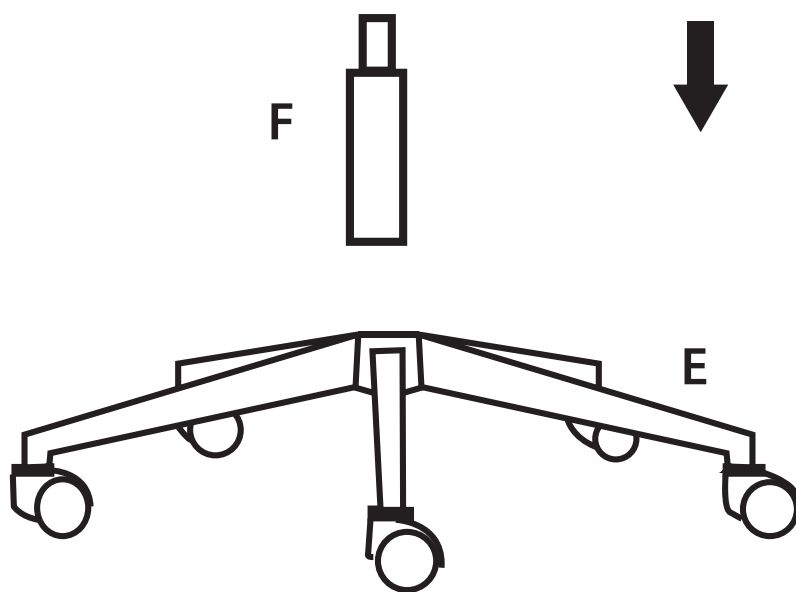

Вставьте газпатрон «F» в отверстие крестовины «E». Обратите внимание на правильное расположение деталей.

3

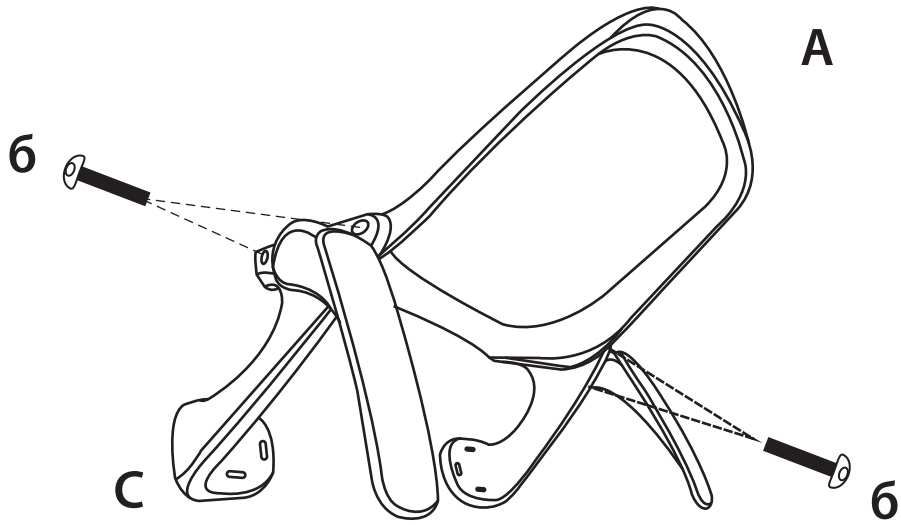

Прикрутите подлокотники «С» к спинке «А». Вам понадобятся винты «Б» и уплотнители «К».

4

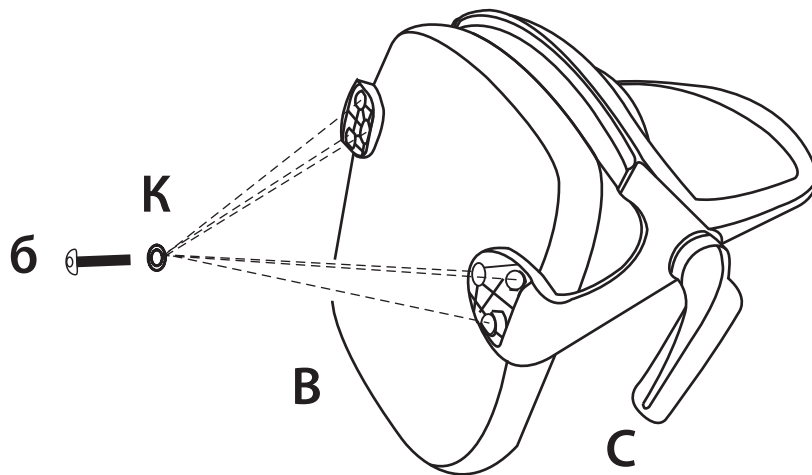

Собранную в предыдущем шаге спинку «А» с подлокотниками «С» необходимо соединить с сиденьем кресла «В». Вам понадобятся винты «Б» и уплотнители «К».

5

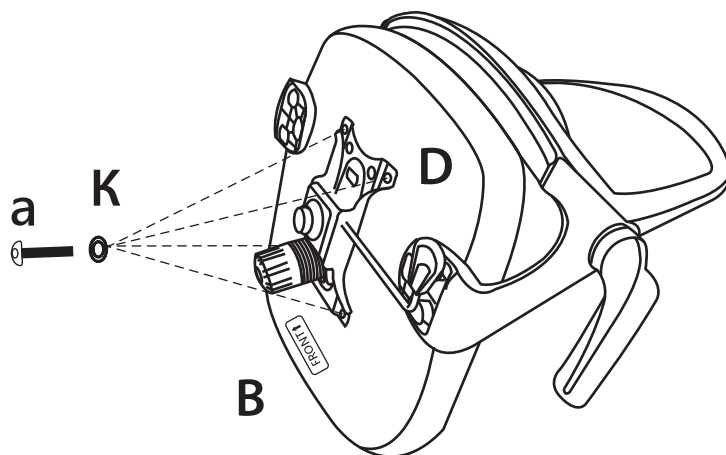

Установите механизм качания «D» при помощи винтов «H» и уплотнителей «K».
Обратите внимание на расположение механизма «D» относительно края сиденья «B».
Стрелкой указано направление к переднему краю сиденья.

6



Соедините верхнюю и нижнюю части кресла.
Поздравляем, Ваше кресло готово к использованию!
Примерно через неделю проверьте крепко ли затянуты винты.

Поздравляем, Ваше кресло готово к использованию!
Примерно через неделю проверьте крепко ли затянуты винты.

ИСПОЛЬЗОВАНИЕ КРЕСЛА

- Данное изделие следует использовать только как рабочее или игровое кресло.
- Кресло можно использовать только в сухом помещении — дома или в офисе.
- Кресло нельзя перегружать: рабочая нагрузка составляет 100 кг.

ПРАВИЛА БЕЗОПАСНОСТИ

- Нельзя вносить какие-либо модификации в конструкцию кресла.
- Нельзя вставать на кресло

ОБСЛУЖИВАНИЕ И РЕМОНТ

- Примерно через неделю использования проконтролируйте, что все шурупы плотно затянуты.

ПРИ ОБНАРУЖЕНИИ НЕИСПРАВНОСТЕЙ

Не пытайтесь самостоятельно отремонтировать кресло. Обратитесь за специализированной помощью по телефону +7 495 280-78-78 доб. 4994, напишите по адресу support@cactus-russia.ru или найдите адрес ближайшего сервисного центра на сайте <http://cactus-russia.ru/support/service/>.

ГАРАНТИЯ

ОГРАНИЧЕННАЯ ГАРАНТИЯ СРОКОМ НА 1 ГОД.

Cactus гарантирует покупателю отсутствие в данном кресле брака конструкции, сборки, материалов или изготовления в течение 1 года со дня покупки.

Для получения гарантийного обслуживания позвоните по телефону +7 495 280-78-78 доб. 4994, напишите по адресу support@cactus-russia.ru или найдите адрес ближайшего сервисного центра на сайте <http://cactus-russia.ru/support/service/>.

Данная гарантия не распространяется на нормальный износ или повреждения, причиненные в результате неправильной эксплуатации, применения не по назначению, неправильного хранения, обращения и монтажа, несчастного случая, ремонта или модификации, пожара, небрежного обращения, неправильной чистки или других обстоятельств, напрямую не связанных с производственным браком.

Данная гарантия не распространяется на любые изменения конструкции изделия или компонентов изделия, а также на кресла, монтаж, эксплуатация или техническое обслуживание которых производилось с нарушениями инструкций и предупреждений к изделию.

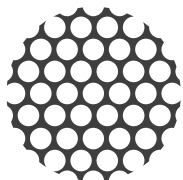

cactus
OFFICE ASSISTANT

Дата изготовления указана на упаковке.
Срок службы 5 лет.

Импортер и уполномоченное лицо на принятие претензий на территории РФ:
ООО "ДЕЛИЯ",

Адрес импортера и уполномоченного лица на принятие претензий на территории РФ:
127521, Шереметьевская 47, Москва, Россия

Изготовитель:

Cactus International Limited

Room 607 Yen Sheng Centre, 64 Hoi Yuen Road, Kwun Tong, Kowloon, Hong Kong

Хранить в сухом месте при температуре от +50 С +40° С

Утилизация должна происходить в соответствии с местным законодательством.

Срок годности не ограничен.

www.cactus-russia.ru

