

HYUNDAI

РУКОВОДСТВО ПОЛЬЗОВАТЕЛЯ

КОФЕВАРКА

HEM-5306



GENUINE PRODUCT OF
HYUNDAI CORPORATION



Содержание

Общие меры безопасности	3
Специальные меры безопасности	4
Назначение.....	5
Технические характеристики.....	5
Комплектация	5
Схема прибора	6
Панель управления	7
Подготовка к эксплуатации	9
Эксплуатация.....	10
Очистка и уход.....	15
Порядок действий в случае обнаружения неисправности.....	16
Правила и условия монтажа	17
Транспортировка и хранение	17
Реализация.....	18
Утилизация	18
Гарантийный талон	21

Благодарим вас за выбор продукции HYUNDAI!

ОБЩИЕ МЕРЫ БЕЗОПАСНОСТИ

- Перед началом использования прибора внимательно ознакомьтесь с настоящим руководством пользователя. Сохраняйте настоящее руководство пользователя, гарантийный талон, чек, упаковочную коробку и по возможности другие элементы упаковки прибора.
- Перед началом работы осмотрите прибор и убедитесь в отсутствии механических повреждений на нем и сетевом кабеле питания. Не используйте прибор в случае обнаружения каких-либо повреждений.
- Изготовитель не несет ответственности за поломку прибора или ущерб, возникшие в результате неправильного или не предусмотренного настоящим руководством использования прибора.
- Регулярно проверяйте прибор и его кабель для выявления механических повреждений и не используйте прибор в случае их обнаружения.
- Перед использованием прибора убедитесь в соответствии рабочего напряжения прибора и напряжения электросети.
- Подключать прибор только к розетке с заземлением.
- Подключайте прибор только к источнику переменного тока. Для дополнительной защиты рекомендуется установить устройство защитного отключения (УЗО). Для установки обратитесь к специалисту.
- Не рекомендуется подключать прибор к электросети при помощи удлинителей, разветвителей и переходников.
- Во избежание перегрузки электрической сети не рекомендуется включать одновременно несколько приборов с большим потреблением мощности.
- Не подключайте прибор к источнику питания до полной сборки и регулировки.
- Не используйте прибор не по назначению. Прибор не предназначен для промышленного применения.
- Не используйте прибор на открытом воздухе.
- Не используйте прибор в местах, где распыляются аэрозоли или есть легковоспламеняющиеся жидкости.
- Не используйте прибор вблизи штор, занавесок и прочих легковоспламеняющихся предметов.
- Не размещайте прибор вблизи источников воды и других жидкостей, а также рядом с нагревательными или отопительными приборами.
- Не ставьте прибор на горячую поверхность газовой или электрической плиты, а также в нагретую духовку.
- Не погружайте прибор в воду или другие жидкости и не прикасайтесь к нему влажными руками. При намокании сразу отключите прибор от сети.
- Берегите прибор и сетевой кабель от воздействия высоких температур, прямых солнечных лучей, сырости и прочих негативных воздействий.

- Не включайте прибор, если он упал, даже при отсутствии внешних повреждений до того, как его осмотрит специалист. Обратитесь в специализированный сервис.
- Не накрывайте прибор, включенный в розетку, полотенцем или другими предметами. Не ставьте на прибор посторонние предметы.
- Следите, чтобы сетевой кабель прибора не соприкасался с горячими поверхностями и острыми предметами.
- Не передвигайте работающий прибор.
- Никогда не оставляйте включенный в сеть прибор без внимания. Если прибор не используется, отключите его от сети.
- Не используйте прибор с принадлежностями, не входящими в комплект поставки.
- После использования, а также во время очистки или технического обслуживания отключайте прибор от сети.
- При отключении прибора от сети держитесь за вилку, не тяните за кабель. Не наматывайте кабель на корпус прибора. Не переносите прибор за кабель.
- В случае повреждения кабеля использование прибора запрещено. Замену кабеля должен производить изготовитель, сервисная служба или подобный квалифицированный персонал.
- При обнаружении неисправности, а также при появлении постороннего запаха или шума немедленно отключите прибор от сети.
- Прибор не предназначен для использования детьми, людьми с ограниченными физическими и умственными возможностями.
- Не разрешайте детям играть с прибором, аксессуарами, коробкой и прочими элементами упаковки.
- Храните и используйте прибор в местах, недоступных для детей.
- При хранении прибора следите, чтобы сетевой кабель не спутывался и не заламывался.
- Запрещается самостоятельно ремонтировать прибор или вносить изменения в его конструкцию. Ремонт прибора должен производиться исключительно специалистом сервисного центра.

СПЕЦИАЛЬНЫЕ МЕРЫ БЕЗОПАСНОСТИ

- Убедитесь, что прибор установлен на устойчивой ровной горизонтальной поверхности и на расстоянии не менее 15 см от стен и края поверхности. Сверху должно быть свободное пространство не менее 50 см.
- Не включайте прибор без воды.
- Не заливайте в резервуар для воды какие-либо другие жидкости кроме воды.
- Не заливайте в резервуар горячую воду и не кладите в резервуар лед.
- Не заполняйте резервуар для воды выше отметки MAX.
- Во время эксплуатации части прибора могут сильно нагреваться. Во избежание ожогов не прикасайтесь к горячим поверхностям прибора руками.

- Будьте осторожны, чтобы не обжечься горячим паром.
- Не открывайте резервуар для воды во время эксплуатации.
- Не извлекайте рожок во время работы прибора.

НАЗНАЧЕНИЕ

Кофеварка предназначена для приготовления горячего кофе из молотых зёрен.

ТЕХНИЧЕСКИЕ ХАРАКТЕРИСТИКИ

- Мощность: 1350 Вт
 - Напряжение: 220-240 В, ~50/60 Гц
 - Давление: до 20 бар
 - Тип кофеварки: рожковая
 - Тип управления: сенсорное
 - Тип кофе: молотый
 - Объём резервуара для воды: 1.8 л
 - Объём резервуара для молока: 0.5 л
 - Объём поддона для капель: 200 мл
 - Функция автоподогрева
 - Материал: нержавеющая сталь
 - Длина кабеля питания: 0.75 м
 - Размер прибора: 305 × 298 × 215.5 мм
 - Вес прибора: 4.59 кг
 - Цвет: серебристый/чёрный
-  Класс защиты от поражения электрическим током – I

КОМПЛЕКТАЦИЯ

- Кофеварка НЕМ-5306
- Сито-фильтр для кофе (на 1 чашку)
- Сито-фильтр для кофе (на 2 чашки)
- Рожок кофеварки
- Мерная ложка-темпер
- Руководство пользователя с гарантийным талоном

СХЕМА ПРИБОРА

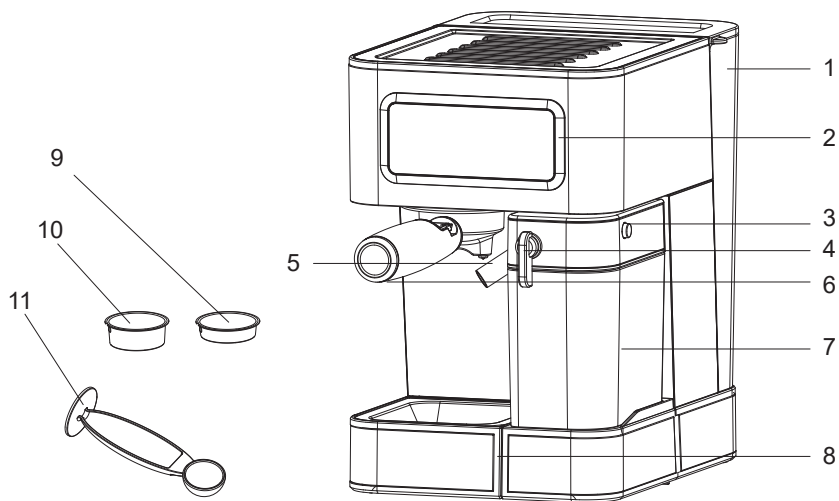

1. Резервуар для воды
2. Панель управления
3. Фиксатор резервуара для молока
4. Ручка поворота насадки подачи молока
5. Насадка для капучинатора
6. Рожок кофеварки
7. Резервуар для молока
8. Поддон для сбора капель
9. Сито-фильтр для кофе (на 1 чашку)
10. Сито-фильтр для кофе (на 2 чашки)
11. Мерная ложка-темпер

ПАНЕЛЬ УПРАВЛЕНИЯ



Espresso I



Cappuccino I



Latte I



Setting



Espresso II





Cappuccino II





Latte II



Power

Кнопка	Значение	Описание
 Power	Кнопка включения/выключения питания.	Нажмите, чтобы включить/выключить прибор. При включении начнется нагрев воды. После завершения нагрева все индикаторы на панели управления загорятся.
 Espresso I	Кнопка приготовления одной порции эспрессо.	Нажмите, чтобы приготовить одну или две порции эспрессо. Повторное нажатие кнопок в процессе приготовления приведет к преждевременному завершению приготовления эспрессо.
 Espresso II	Кнопка приготовления двух порций эспрессо.	
 Latte I	Кнопка приготовления одной порции латте.	Нажмите, чтобы приготовить одну или две порции латте. Повторное нажатие кнопок в процессе приготовления приведет к преждевременному завершению приготовления латте.
 Latte II	Кнопка приготовления одной порции латте.	

 <p>Cappuccino I</p>	<p>Кнопка приготовления одной порции капучино.</p>	<p>Нажмите, чтобы приготовить одну или две порции капучино. Повторное нажатие кнопок в процессе приготовления приведет к преждевременному завершению приготовления капучино.</p>
 <p>Cappuccino II</p>	<p>Кнопка приготовления двух порций капучино.</p>	
 <p>Setting</p>	<p>Кнопка установки настроек.</p>	<p>Кнопка работает только после завершения предварительного нагрева воды. После установки настроек, нажмите на данную кнопку для подтверждения заданной программы. Нажмите и удерживайте кнопку в течение 5 секунд, для сброса заданной программы.</p>
	<p>Кнопка очистки.</p>	<p>После включения прибора, нажмите и удерживайте кнопку в течение 5 секунд, чтобы запустить функцию очистки. Замигает индикатор данной кнопки. Нажмите на кнопку включения/выключения питания для завершения функции очистки.</p>
	<p>Кнопка удаления накипи.</p>	<p>Для запуска функции удаления накипи, необходимо запустить процесс очистки прибора, как описано выше. После этого, нажмите и удерживайте кнопку еще 5 секунд. Индикатор данной кнопки начнет медленно мигать. Запустятся чередующиеся циклы промывки: цикл из 5 минут и цикл из 30 секунд. Чтобы преждевременно завершить процесс очистки от накипи, нажмите на кнопку включения/выключения питания.</p>

ПОДГОТОВКА К ЭКСПЛУАТАЦИИ

- После хранения или транспортировки прибора в условиях пониженной температуры перед включением рекомендуется выдержать прибор в тепле в течение двух часов.
- Извлеките прибор из упаковки, освободив его от транспортировочных элементов.
- Убедитесь в том, что комплектация соответствует заявленной производителем, а все элементы прибора и сам прибор не повреждены.
- Убедитесь в том, что напряжение сети соответствует напряжению, указанному в технических характеристиках прибора.

Установка и извлечение резервуара для молока

1. Вставьте резервуар для молока в прибор до щелчка.
2. Прокрутите ручку поворота насадки для капучинатора, чтобы установить насадку в соответствующее положение.
3. Для извлечения резервуара для молока нажмите на фиксатор резервуара для молока.

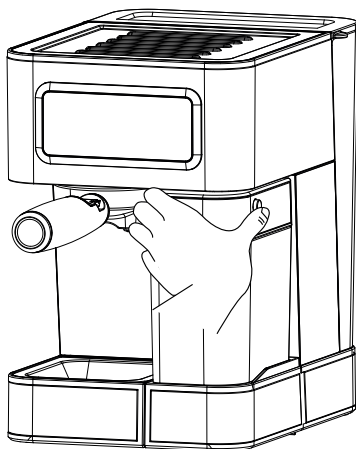

Первое использование

Перед первым применением рекомендуется очистить прибор следующим образом:

- Очистите резервуар для воды с крышкой, мерную ложку, фильтр, рожок теплой водой с небольшим количеством мягкого средства для мытья посуды. После этого ополосните чистой водой и вытрите насухо.
- Также протрите корпус кофеварки и поддон для сбора капель мягкой влажной тканью и высушите все детали.
- Убедитесь, что резервуар для молока установлен правильно.

Примечание: рожок и фильтры не подлежат мытью в посудомоечной машине.

- Наполните резервуар для воды холодной водой до уровня MAX. Закройте резервуары крышкой.
- Подключите прибор к сети.
- Нажмите на кнопку включения/выключения питания и дождитесь завершения процесса нагрева.
- Нажмите и удерживайте кнопку очистки в течение 5 секунд, чтобы запустить функцию очистки. Нажмите на кнопку включения/выключения питания для завершения функции очистки.

ЭКСПЛУАТАЦИЯ

- Совместите выступы фильтра с выемками на рожке кофеварки, а затем поместите фильтр в рожок. Прокрутите фильтр, чтобы он зафиксировался в рожке.



- Засыпьте в фильтр молотый кофе с помощью мерной ложки-темпер: 7 г. для одной порции кофе и 14 г. для двух порций.
- Утрамбуйте молотый кофе с помощью ложки-темпер. Молотый кофе должен быть равномерно утрамбован, чтобы получить хорошо выровненную и плоскую поверхность. Удалите остатки кофе с края рожка.



- Вставьте рожок в заварочную головку с поворотом на 45° влево и поверните его вправо, чтобы зафиксировать на месте. Рожок должен быть перпендикулярен машине или слегка наклонен вправо.
- Поместите предварительно подогретую чашку (чашки) под рожок. Убедитесь, что насадка для вспенивания молока находится на одной линии с чашками.
- Подключите прибор к сети. Убедитесь в соответствии рабочего напряжения прибора и напряжения электросети.
- Нажмите на кнопку включения/выключения питания. Раздастся звуковой

сигнал, все индикаторы загорятся и начнут мигать. Если очистка не требуется, кофеварка начнет процесс автоматического нагрева. По завершении процесса все индикаторы кнопок будут гореть непрерывно.

- Нажмите на соответствующую кнопку приготовления кофе.

Примечание: если резервуар для молока установлен неправильно или не до щелчка, индикаторы кнопок приготовления капучино и латте перестанут гореть, а кнопка установки настроек, а также кнопки приготовления капучино и латте будут неактивны. Сварить при этом можно будет только эспрессо.

Приготовление эспрессо

- Нажмите на кнопку приготовления одной или двух порций эспрессо. Машина начнет варить эспрессо в соответствии с вашим выбором.
- Прибор автоматически выключится, указывая на завершение цикла.

Примечания:

- Рекомендуемый объём – 7-9 г для одной порции, 13-15 г для двойной порции.
- Для маленькой чашки используйте фильтр для одинарных порций. Для большой чашки используйте фильтр для двойной порции.
- Вкус кофе зависит от многих факторов, таких как тип кофейных зерен, степень обжарки, свежесть, грубость или тонкость помола, доза молотого кофе и давление утрамбовки. Экспериментируйте, регулируя эти факторы по очереди, чтобы получить вкус, соответствующий вашим предпочтениям.
- В процессе работы будет слышен шум. Это нормально для насоса с давлением до 20 бар.

Приготовление капучино

- Убедитесь в том, что резервуар для молока установлен верно.
- Нажмите на кнопку приготовления одной или двух порций капучино. Машина начнет варить капучино в соответствии с вашим выбором.
- Прибор автоматически выключится, указывая на завершение цикла.

ВНИМАНИЕ!

- При приготовлении капучино или латте обязательно отрегулируйте ручку подачи молока так, чтобы трубка подачи молока была направлена в сторону чашки.
- Обязательно очищайте трубку для подачи молока после использования.

Приготовление латте

- Убедитесь в том, что резервуар для молока установлен верно.
- Нажмите на кнопку приготовления одной или двух порций латте. Машина начнет варить латте в соответствии с вашим выбором.
- Прибор автоматически выключится, указывая на завершение цикла.

Настройка времени приготовления

Примечание: в режиме установки настроек активны только две кнопки на панели: кнопка установки настроек и кнопка питания.

Выбор напитка и количества чашек	Время приготовления по умолчанию	Настройка времени приготовления
Одна порция эспрессо	17 секунд.	<ol style="list-style-type: none">1. После завершения процесса предварительного нагрева воды нажмите на кнопку установки настроек.2. Нажмите на кнопку приготовления одной порции эспрессо.3. Регулируемое время приготовления кофе составляет от 10 до 60 секунд (включая время настаивания). После установки, повторно нажмите на кнопку установки настроек для подтверждения заданной программы.
Две порции эспрессо	30 секунд.	<ol style="list-style-type: none">1. После завершения процесса предварительного нагрева воды нажмите на кнопку установки настроек.2. Нажмите на кнопку приготовления двух порций эспрессо.3. Регулируемое время приготовления кофе составляет от 10 до 60 секунд (включая время настаивания). После установки, повторно нажмите на кнопку установки настроек для подтверждения заданной программы.

<p>Одна порция капучино</p>	<p>Сначала вспенивают молоко, а затем заваривают кофе.</p>	<ol style="list-style-type: none"> 1. После завершения процесса предварительного нагрева воды нажмите на кнопку установки настроек. 2. Нажмите на кнопку приготовления одной порции капучино. 3. Когда желаемое количество вспененного молока будет достигнуто, нажмите кнопку установки настроек еще раз. Машина начнёт варить кофе. 4. Когда желаемое количество будет достигнуто, нажмите кнопку установки настроек, чтобы остановить процесс. 5. Регулируемое время вспенивания молока составляет от 6 до 120 секунд. Регулируемое время приготовления кофе - от 10 до 60 секунд (включая время настаивания).
<p>Две порции капучино</p>	<p>Сначала вспенивают молоко, а затем заваривают кофе.</p>	<ol style="list-style-type: none"> 1. После завершения процесса предварительного нагрева воды нажмите на кнопку установки настроек. 2. Нажмите на кнопку приготовления двух порций капучино. 3. Когда желаемое количество вспененного молока будет достигнуто, нажмите кнопку установки настроек еще раз. Машина начнёт варить кофе. 4. Когда желаемое количество будет достигнуто, нажмите кнопку установки настроек, чтобы остановить процесс. 5. Регулируемое время вспенивания молока составляет от 6 до 120 секунд. Регулируемое время приготовления кофе - от 10 до 60 секунд (включая время настаивания).

<p>Одна порция латте</p>	<p>Сначала вспенивают молоко, а затем заваривают кофе.</p>	<ol style="list-style-type: none"> 1. После завершения процесса предварительного нагрева воды нажмите на кнопку установки настроек. 2. Нажмите на кнопку приготовления одной порции латте. Отсчет времени начнется с момента, когда температура пара станет достаточной для взбивания молока. 3. Когда желаемое количество вспененного молока будет достигнуто, нажмите кнопку установки настроек еще раз. Машина начнет варить кофе. 4. Когда желаемое количество будет достигнуто, нажмите кнопку установки настроек, чтобы остановить процесс. 5. Регулируемое время вспенивания молока составляет от 6 до 120 секунд. Регулируемое время приготовления - до 60 секунд. Время предварительного настаивания - до 10 секунд.
<p>Две порции латте</p>	<p>Сначала вспенивают молоко, а затем заваривают кофе.</p>	<ol style="list-style-type: none"> 1. После завершения процесса предварительного нагрева воды нажмите на кнопку установки настроек. 2. Нажмите на кнопку приготовления двух порций латте. Отсчет времени начнется с момента, когда температура пара станет достаточной для взбивания молока. 3. Когда желаемое количество вспененного молока будет достигнуто, нажмите кнопку установки настроек еще раз. Машина начнет варить кофе. 4. Когда желаемое количество будет достигнуто, нажмите кнопку установки настроек, чтобы остановить процесс. 5. Регулируемое время вспенивания молока составляет от 6 до 120 секунд. Регулируемое время приготовления - до 60 секунд. Время предварительного настаивания - до 10 секунд.

Автоотключение

Кофеварка автоматически выключится, если в течение 15 минут в режиме ожидания не будет выбрана никакая операция. Все индикаторы погаснут. Чтобы запустить прибор, нажмите кнопку включения/выключения питания еще раз.

ОЧИСТКА И УХОД

- Проводите очистку прибора после каждого использования.
- Отключите прибор от сети и дайте ему полностью остыть.
- Промойте съёмные части горячей водой со средством для мытья посуды.
- Наружную часть корпуса протрите влажной тканью. Регулярно промывайте резервуар для воды, поддон для сбора капель и съёмный держатель для чашек. Тщательно просушите их перед тем, как установить на место.

ВНИМАНИЕ!

- **Не используйте агрессивные и абразивные моющие средства для чистки прибора.**
- **Не пытайтесь механически очистить внутреннюю поверхность резервуара для воды: оставшиеся после протирки мелкие ворсинки могут засорить кофеварку. Достаточно время от времени промывать резервуар холодной водой.**
- **Не погружайте кабель, вилку или прибор в воду или жидкость.**

Удаление накипи

Чтобы обеспечить эффективную работу кофеварки, очистить внутренние трубы и сохранить вкус кофе, необходимо периодически очищать её от накипи и обслуживать. Частота очистки зависит от жесткости используемой воды.

Процесс удаления накипи:

- Смешайте воду со средством для удаления накипи (4 части воды на 1 часть средства для удаления накипи) и наполните резервуар для воды до отметки MAX.
- Поставьте пустую чашку или другую подходящую ёмкость на поддон для сбора капель.
- Используйте бытовое средство для удаления накипи. Также вы можете использовать лимонную кислоту для удаления накипи – в этом случае используйте 100 частей воды на три части лимонной кислоты.
- Нажмите кнопку приготовления капучино. Прибор начнет цикл удаления накипи.
- Повторяйте предыдущий шаг, пока резервуар для воды не опустеет.
- Затем повторите процесс еще два раза, используя только чистую водопроводную воду без какого-либо средства для удаления накипи.

ПОРЯДОК ДЕЙСТВИЙ В СЛУЧАЕ ОБНАРУЖЕНИЯ НЕИСПРАВНОСТИ

Неисправность	Возможная причина	Устранение неисправности
Прибор не работает	Вилка кабеля питания плохо вставлена в розетку.	Проверьте правильность подключения прибора к сети.
	Нет напряжения в электрической сети, или параметры питающей сети не соответствуют характеристикам электропотребления, заявленным в технических характеристиках прибора.	Подключите сетевой кабель к питающей сети с соответствующими параметрами.
	Прибор повреждён.	Обратитесь в сервисный центр.
Течёт вода из нижней части кофеварки	В поддоне для сбора капель много воды.	Очистите поддон для сбора капель.
	Кофеварка неисправна.	Обратитесь в сервисный центр.
Вода вытекает с внешней стороны фильтра	На краю фильтра скопилась кофейная гуща.	Очистите фильтр.
В кофе присутствует кисловатый привкус	Давно не проводилась очистка от накипи.	Произведите очистку от накипи в соответствии с разделом «Удаление накипи».
	Кофе испортился.	Используйте свежий кофе и храните неиспользованный кофе в прохладном, сухом месте.
Пар не вспенивает молоко	Прибор еще не нагрелся.	Дождитесь, пока загорится индикатор кнопки подачи пара.
	Ёмкость слишком большая или широкая.	Используйте высокую и узкую ёмкость.
	Использовалось молоко с недостаточной жирностью.	Для получения более качественной пены используйте пастеризованное или ультрапастеризованное молоко.

Индикаторы кнопки приготовления капучино и латте не загораются	Не подключён резервуар для молока.	Резервуар для молока вставлен не до конца или фиксатор не переведён в положение «Заблокировано» (Lock).
--	------------------------------------	---

ВНИМАНИЕ!

- **Механические повреждения корпуса, аксессуаров и комплектующих частей не являются гарантийными случаями.**
- **В случае поломки не пытайтесь отремонтировать прибор самостоятельно. Обращайтесь в авторизованные сервисные центры.**

ПРАВИЛА И УСЛОВИЯ МОНТАЖА

Данный прибор не требует какого-либо монтажа или постоянной фиксации.

ТРАНСПОРТИРОВКА И ХРАНЕНИЕ

- Транспортировка прибора проводится всеми видами транспорта в соответствии с правилами перевозки грузов, действующими на данном виде транспорта.
- При транспортировке в заводской упаковке необходимо обеспечить защиту от повреждений, исключив возможность воздействия атмосферных осадков и агрессивной среды.
- При транспортировке без заводской упаковки рекомендуется использовать воздушно-пузырьковую пленку и тару из гофрированного картона.
- Рекомендуется качественно обернуть каждый элемент прибора в пленку и расположить в таре вертикально.
- Свободное расстояние между элементами необходимо проложить воздушно-пузырьковой пленкой или сложенным картоном с целью исключения их свободного перемещения по таре в процессе транспортировки.
- Транспортирование и хранение прибора должны соответствовать указаниям манипуляционных знаков на упаковке.
- Прибор должен храниться в упаковке изготовителя в отапливаемом и вентилируемом помещении при температуре от 5 до 40 °С и относительной влажности до 80 % (при температуре 25 °С).

Сведения об ограничениях в использовании прибора с учетом его предназначения для работы в жилых, коммерческих и производственных зонах

Данный прибор предназначен только для работы в домашних или коммерческих зонах в соответствии с назначением и мерами безопасности, описанными в данном руководстве пользователя.

РЕАЛИЗАЦИЯ

Прибор предназначен для реализации через розничные торговые сети и не требует специальных условий.

УТИЛИЗАЦИЯ

- В целях защиты окружающей среды после окончания срока службы прибора и элементов питания не выбрасывайте их вместе с обычными бытовыми отходами. Передайте прибор и элементы питания в специализированные пункты для дальнейшей утилизации.
- Отходы, образующиеся при утилизации прибора, подлежат обязательному сбору с последующей утилизацией в установленном порядке.
- Для получения дополнительной информации об утилизации данного прибора обратитесь в местный муниципалитет, службу утилизации бытовых отходов или в магазин, где вы приобрели данный прибор.
- Данный прибор соответствует требуемым европейским и российским стандартам безопасности и гигиены.

Наименование устройства

Модель

Серийный номер

Дата продажи

Фирма-продавец

Адрес фирмы-продавца

Телефон фирмы-продавца

С условиями гарантийного обслуживания ознакомлен и согласен.
Подтверждаю получение исправного изделия. Претензий к
внешнему виду не имею.

Печать

Подпись покупателя

Отрывной талон 1

Отрывной талон 2

Отрывной талон 3

Модель

Модель

Модель

Серийный номер

Серийный номер

Серийный номер

Дата продажи

Дата продажи

Дата продажи

Продавец:

Продавец:

Продавец:

Информация о покупателе:

Информация о покупателе:

Информация о покупателе:

ГАРАНТИЙНЫЕ ОБЯЗАТЕЛЬСТВА

Уважаемый покупатель!

При оформлении покупки требуется проверки комплектности, внешнего вида и основных режимов работы изделия, правильности и полноту заполнения настоящего гарантийного талона. Компания HYUNDAI выражает Вам признательность за Ваш выбор. При возникновении каких-либо проблем при эксплуатации изделия обращайтесь в ближайшие авторизованные сервисные центры (АСЦ). Адреса и телефоны АСЦ Вы можете узнать: в магазине; у наших дилеров; на сайте компании: www.hyundai-electronics.com.ru; по телефону: 8 800 302 03 94. Только эти сервисные центры имеют право и соответствующую квалификацию обслуживать технику HYUNDAI. Убедительно просим Вас во избежание недоразумений внимательно изучить Инструкцию по эксплуатации и проверить правильность заполнения гарантийного талона. Гарантийные обязательства обретают силу при возможности однозначного определения гарантийности изделия для чего необходимо: наличие правильно и четко указанных в гарантийном талоне модели, серийного номера, а также совпадение серийного номера и модели на изделии с указанными в гарантийном талоне. Запрещается вносить какие-либо изменения в идентификационные данные в гарантийном талоне и на изделие, а также стирать их или переписывать. Нарушение этих условий может привести к необходимости проведения экспертизы для установления гарантийности изделия. Данным гарантийным талоном компания HYUNDAI подтверждает принятие на себя обязательств по удовлетворению требований потребителей, установленных действующим законодательством о защите прав потребителей, в случае обнаружения недостатков изделия. Однако, компания HYUNDAI оставляет за собой право отказать в гарантийном сервисном обслуживании изделия в случае несоблюдения изложенных ниже условий. Все условия гарантийных обязательств действуют в рамках законодательства о защите прав потребителей и регулируются законодательством страны, на территории которой они предоставляются.

Гарантийный срок

Гарантийные обязательства действуют в течение 24 (двадцати четырёх) месяцев с даты продажи изделия, при соблюдении настоящих Условий. При отсутствии чека, подтверждающего дату продажи, и отсутствия печати продавца в гарантийном талоне, гарантийный срок исчисляется от даты выпуска и равен 24 (двадцати четырёх) месяцам.

Условия гарантии

- Гарантия предоставляется только на модели, официально поставляемые компанией HYUNDAI и прошедшие сертификацию.
- Гарантия предоставляется покупателям, приобретающим и использующим свой товар для личных или бытовых нужд.
- Покупатель обязуется при возникновении неисправности в изделии обратиться в АСЦ для проведения гарантийного ремонта.
- Гарантийные обязательства не распространяются на принадлежности и аксессуары, входящие в комплектность изделия - элементы питания (батареи, аккумуляторы), монтажные приспособления, также гарантия не распространяется на:

- микроволновые печи: на решётки для гриля, стеклянные блюда, роликовые кольца, муфты вала мотора, элементы пароварки, лампы подсветки, сподяные пластины, предохранители, аккумуляторы;
- духовые шкафы: на внешние и внутренние стекла дверей, стеклянные поверхности панели управления, ручки двери и ручки управления, подносы, решетки, телескопические направляющие, стеклянные тарелки, керамические тарелки, вертела, термомушлы, лампы подсветки;
- пылесосы: на щетки, насадки, трубки, шланги, пылесборники, фильтры, аккумуляторы;
- стиральные машины: на шланги для подвода и слива воды;
- посудомоечные машины: на шланги для подвода и слива воды, корзины для загрузки посуды, распыриватели, лампы подсветки;
- варочные панели: на стеклянные поверхности, ручки управления, чугунные решетки, газовые конфорки, жиклеры;
- кухонные вытяжки: на декоративные короба, воздуховоды, лампочки, фильтры;
- холодильники: на полки, лотки и ящики, лампочки;
- прочую МБТ: на аксессуары и принадлежности, идущие в комплекте, расходные материалы (предметы с ограниченным сроком службы), пульты дистанционного управления.

- Изделие снимается с гарантийного обслуживания в случаях:

- если изделие использовалось в целях, не соответствующих его прямому назначению;
- если нарушены правила эксплуатации, изложенные в Руководстве по эксплуатации;
- нарушения сохранности гарантийных пломб;
- если изменен, удален или неразборчив серийный номер изделия;
- изменения внутреннего устройства или попытки самостоятельного ремонта изделия;
- получения деформации, изменения геометрии корпуса товара;
- монтажа, подключения и установки изделия, выполненных не в соответствии с Руководством по эксплуатации.

- Гарантийные обязательства не распространяются на:

- механические повреждения, возникшие после передачи изделия потребителю;
- повреждения, вызванные воздействием влаги, высоких или низких температур, коррозией, окислением;
- повреждения, вызванные попаданием внутрь посторонних предметов, веществ, жидкостей, насекомых, животных;
- повреждения, вызванные стихией, пожаром, бытовыми факторами, случайными внешними факторами (скачок напряжения в электрической сети, гроза и т.п.);
- дефекты, возникшие вследствие естественного износа при эксплуатации изделия. При этом под естественным износом понимаются последствия эксплуатации изделия, вызвавшие ухудшение их технического состояния и внешнего вида из-за использования данного изделия или использования агрессивных чистящих средств, приведших к удалению символов и надписей на внешних поверхностях товара;
- некомплектность товара, которая была обнаружена покупателем после передачи товара от продавца;
- повреждения, вызванные несоответствием стандартам параметров электрических сетей и других подобных внешних факторов.

В вышеуказанных случаях Исполнитель снимает с себя ответственность за возможный вред, прямо или косвенно нанесенный продукцией людям, домашним животным, имуществу.

- Изделие может быть снято с гарантийного обслуживания, если будет установлено, что нарушены гарантийные пломбы, имеются следы разборки и других, не предусмотренных инструкцией по эксплуатации, вмешательств.
- Не подлежат гарантийному ремонту изделие с дефектами, возникшими вследствие выхода из строя деталей, обладающих ограниченным сроком службы или ограниченным гарантийным сроком.
- Настройка и установка (сборка, подключение и т.п.) изделия, описанные в документации, прилагаемой к товару, могут быть выполнены как самим пользователем, так и специалистами АСЦ соответствующего профиля и фирм-продавцов (на платной основе). При этом лицо (организация), установившее изделие, несет ответственность за правильность и качество установки (настройки). Стоит обратить внимание на значимость правильной установки изделия, как для его надежной работы, так и для получения гарантийного и бесплатного сервисного обслуживания. Необходимо требовать от специалиста по установке внести все необходимые сведения об установке в гарантийный талон.
- Настройка изделия, порядок которой изложен в Руководстве по эксплуатации, не относится к гарантийному обслуживанию. Производитель оставляет за собой право изменять характеристики устройств и их комплектность без предварительного уведомления.

Уважаемые покупатели! Перед обращением в сервисный центр внимательно изучите раздел «Возможные неисправности» в Руководстве по эксплуатации.

По лицензии Hyundai Corporation Holdings, Korea
Licensed by Hyundai Corporation Holdings, Korea

Отрывной талон 3

Отрывной талон 2

Отрывной талон 1

Дата поступления

Дата поступления

Дата поступления

Дата выполнения

Дата выполнения

Дата выполнения

Характер ремонта

Характер ремонта

Характер ремонта

Сервисный центр:

Сервисный центр:

Сервисный центр:

Прибор принял, претензий не имею

Прибор принял, претензий не имею

Прибор принял, претензий не имею

Подпись

Подпись

Подпись

HYUNDAI



GENUINE PRODUCT OF
HYUNDAI CORPORATION

КОНТАКТНАЯ ИНФОРМАЦИЯ

Изготовитель:

ТАЙШАН АЙШЕНГ ЭЛЕКТРИК АППЛАЙАНС КО., ЛТД.

Китай, № 2 Tangmei Meiziling, Tianlong Industrial Park, Doushan, Таун, Тайшан, Гуандонг
Сделано в Китае

TAISHAN AISHENG ELECTRIC APPLIANCE CO., LTD.

Китай, No. 2 Tangmei Meiziling, Tianlong Industrial Park, Doushan, Town, Taishan, Guangdong
Made in China

Импортер и организация, уполномоченная на принятие претензий от потребителей:

ООО «Мерлион»

Россия, Московская обл., г. Красногорск, б-р Строителей, д. 4

По лицензии Hyundai Corporation Holdings, Корея

Licensed by Hyundai Corporation Holdings, Korea

Изготовитель оставляет за собой право изменения комплектации, технических характеристик и внешнего вида товара.

Для получения более подробной информации о приборе посетите сайт: www.hyundai-electronics.com.ru

Адреса сервисных центров указаны на сайте: www.hyundai-electronics.com.ru/support/service/

Срок службы прибора составляет 5 лет при условии использования прибора в строгом соответствии с настоящим руководством пользователя.

Сведения о серийном номере указаны на упаковке и стикере прибора.

Дата производства указана на упаковке.

Срок гарантии: 2 года*

*в соответствии с гарантийными условиями

