

COSO®  
DESIGN

Original-Bedienungsanleitung | Instruction Manual | Mode d'emploi  
Manual del usuario | Gebruiksaanwijzing | Bruksanvisning  
Kullanım Kılavuzu

Elektrische Kaffeemühle „BaristaChef Inox“  
Electric coffee grinder “BaristaChef Inox”  
Moulin à café électrique « BaristaChef Inox »  
Molinillo de café eléctrico «BaristaChef Inox»  
Elektrische koffiemolen „BaristaChef Inox“  
Elektrisk kaffekvarn „BaristaChef Inox“  
Elektrikli kahve değirmeni „BaristaChef Inox“



Artikel-Nr.: 1834

**Technische Daten / Technical Data / Caractéristiques techniques / Datos técnicos /  
Technische gegevens / Tekniska data / Teknik bilgiler**

Gerät / Device / Appareil / Aparato / Apparaat / Apparat / Cihaz	Elektrische Kaffeemühle / Electric coffee grinder / Moulin à café électrique / Molinillo de café eléctrico / Elektrische koffiemolen / Elektrisk kaffekvarn / Elektrikli kahve değirmeni
Name / Name / Nom / Denominación / Name / Namn / Adı	CASO BaristaChef Inox
Artikel-Nr. / Item No. / N°. d'article / N° de art / Artikelnr. / Artikel-nr. / Ürün no.	01834
Anschlussdaten / Mains data / Données de raccordement / Conexión / Aansluitgegevens / Anslutningsdata / Bağlantı Bilgileri	220- 240V; 50/60 Hz
Leistungsaufnahme / Power consumption / Puissan- ce consommée / Consumo de potencia / Vermogens / Effektbehov / Mikrodalga nominal çıkışı	150 W
Außenabmessungen (B/H/T) / External measurements (W/H/D) / Dimensions extérieures (l/h/p) / Dimensiones exteriores (An/H/P) / Afmetingen (B/H/D) / Yttermått (BxHxD) / Dış Gövdenin Boyutu (YxGxD)	115 mm x 355 mm x 180 mm
Nettogewicht / Net weight / Poids net / Peso net / Nettogewicht / Nettovikt / Net ağırlık	2,1 kg

Garantiegeber: CASO GmbH | Raiffeisenstraße 9 | D-59757 Arnsberg

Service-Hotline International:

Tel.: +49 (0) 29 32 / 80 55 4 – 99

Fax: +49 (0) 29 32 / 80 55 4 – 77

eMail: kundenservice@caso-design.de | Internet: www.caso-design.de

Sie finden die aktuellste Version der Bedienungsanleitung auch auf unserer Homepage:  
www.caso-design.de

Dokument-Nr.: 01834 16-02-2024

Bildabweichungen zur Originalware sind technisch bedingt möglich.

Druck – und Satzfehler vorbehalten.

© 2024 CASO GmbH

# Inhaltsverzeichnis

<b>1</b>	<b>Allgemeines</b> .....	<b>4</b>
1.1	Informationen zu dieser Anleitung .....	4
1.2	Warnhinweise .....	4
1.3	Haftungsbeschränkung.....	5
1.4	Urheberschutz.....	5
<b>2</b>	<b>Sicherheit</b> .....	<b>5</b>
2.1	Bestimmungsgemäße Verwendung.....	5
2.2	Allgemeine Sicherheitshinweise.....	6
2.3	Gefahrenquellen .....	7
2.3.1	Verletzungsgefahr.....	7
2.3.2	Gefahr durch elektrischen Strom.....	7
<b>3</b>	<b>Inbetriebnahme</b> .....	<b>8</b>
3.1	Sicherheitshinweise.....	8
3.2	Lieferumfang und Transportinspektion .....	8
3.3	Auspacken .....	8
3.4	Anforderungen an den Aufstellort .....	8
3.5	Elektrischer Anschluss .....	9
<b>4</b>	<b>Aufbau und Funktion</b> .....	<b>9</b>
4.1	Gesamtübersicht.....	9
4.2	Bedienelemente .....	10
4.3	Zusammenbau.....	10
4.3.1	Zusammenbau für die Benutzung mit dem Auffangbehälter .....	10
4.3.2	Zusammenbau für die Benutzung mit der Siebträger-Halterung .....	11
4.4	Typenschild .....	11
<b>5</b>	<b>Bedienung und Betrieb</b> .....	<b>11</b>
5.1	Vor dem Erstgebrauch .....	11
5.2	Hinweise und Tips zum Kaffee mahlen .....	11
5.3	Kaffee mahlen.....	12
<b>6</b>	<b>Reinigung und Pflege</b> .....	<b>13</b>
6.1	Sicherheitshinweise.....	13
6.2	Reinigung .....	13
6.3	Reinigung des Mahlwerks .....	14
<b>7</b>	<b>Störungsbehebung</b> .....	<b>14</b>
7.1	Sicherheitshinweise.....	14
<b>8</b>	<b>Entsorgung des Altgerätes</b> .....	<b>15</b>
8.1	Entsorgung der Verpackung.....	15
<b>9</b>	<b>Garantie</b> .....	<b>15</b>

# 1 Allgemeines

Lesen Sie die hier enthaltenen Informationen, damit Sie mit Ihrem Gerät schnell vertraut werden und seine Funktionen in vollem Umfang nutzen können. Ihr Gerät dient Ihnen viele Jahre lang, wenn Sie es sachgerecht behandeln und pflegen. Wir wünschen Ihnen viel Freude beim Gebrauch.

## 1.1 Informationen zu dieser Anleitung

Diese Bedienungsanleitung ist Bestandteil der elektrischen Kaffeemühle BaristaChef Inox (nachfolgend als Gerät bezeichnet) und gibt Ihnen wichtige Hinweise für die Inbetriebnahme, die Sicherheit, den bestimmungsgemäßen Gebrauch und die Pflege des Gerätes. Die Bedienungsanleitung muss ständig am Gerät verfügbar sein.

Sie ist von jeder Person zu lesen und anzuwenden, die mit der:

- Inbetriebnahme,
  - Bedienung,
  - Störungsbehebung und/oder
  - Reinigung
- des Gerätes beauftragt ist.

Bewahren Sie diese Bedienungsanleitung auf und geben Sie diese mit dem Gerät an Nachbesitzer weiter.

## 1.2 Warnhinweise

In der vorliegenden Bedienungsanleitung werden folgende Warnhinweise verwendet:

### GEFAHR

Ein Warnhinweis dieser Gefahrenstufe kennzeichnet eine drohende gefährliche Situation. **Falls die gefährliche Situation nicht vermieden wird, führt dies zum Tod oder zu schweren Verletzungen.**

- ▶ Die Anweisungen in diesem Warnhinweis befolgen, um die Gefahr des Todes oder schwerer Verletzungen von Personen zu vermeiden.

### WARNUNG

Ein Warnhinweis dieser Gefahrenstufe kennzeichnet eine mögliche gefährliche Situation. **Falls die gefährliche Situation nicht vermieden wird, kann dies zu schweren Verletzungen führen.**

- ▶ Die Anweisungen in diesem Warnhinweis befolgen, um Verletzungen von Personen zu vermeiden.

### VORSICHT

Ein Warnhinweis dieser Gefahrenstufe kennzeichnet eine mögliche gefährliche Situation. **Falls die gefährliche Situation nicht vermieden wird, kann dies zu leichten oder gemäßigten Verletzungen führen.**

- ▶ Die Anweisungen in diesem Warnhinweis befolgen, um Verletzungen von Personen zu vermeiden.

### **HINWEIS**

Ein Hinweis kennzeichnet zusätzliche Informationen, die den Umgang mit der Maschine erleichtern.

### 1.3 Haftungsbeschränkung

Alle in dieser Anleitung enthaltenen technischen Informationen, Daten und Hinweise für die Installation, Betrieb und Pflege entsprechen dem letzten Stand bei Drucklegung und erfolgen unter Berücksichtigung unserer bisherigen Erfahrungen und Erkenntnisse nach bestem Wissen. Aus den Angaben, Abbildungen und Beschreibungen in dieser Anleitung können keine Ansprüche hergeleitet werden. Der Hersteller übernimmt keine Haftung für Schäden aufgrund:

- Nichtbeachtung der Anleitung
- Nicht bestimmungsgemäßer Verwendung
- Unsachgemäßer Reparaturen
- Technischer Veränderungen, Modifikationen des Gerätes
- Verwendung nicht zugelassener Ersatzteile
- Verwendung von nicht zugelassenem Zubehör

Modifikationen des Gerätes werden nicht empfohlen und sind nicht durch die Garantie gedeckt. Übersetzungen werden nach bestem Wissen durchgeführt. Wir übernehmen keine Haftung für Übersetzungsfehler, auch dann nicht, wenn die Übersetzung von uns oder in unserem Auftrag erfolgte. Verbindlich bleibt allein der ursprüngliche deutsche Text.

### 1.4 Urheberschutz

Diese Dokumentation ist urheberrechtlich geschützt. Alle Rechte, auch die der fotomechanischen Wiedergabe, der Vervielfältigung und der Verbreitung mittels besonderer Verfahren (zum Beispiel Datenverarbeitung, Datenträger und Datennetze), auch teilweise, behält sich die CASO GmbH vor. Inhaltliche und technische Änderungen vorbehalten.

## 2 Sicherheit

In diesem Kapitel erhalten Sie wichtige Sicherheitshinweise im Umgang mit dem Gerät. Dieses Gerät entspricht den vorgeschriebenen Sicherheitsbestimmungen. Ein unsachgemäßer Gebrauch kann jedoch zu Personen- und Sachschäden führen.

### 2.1 Bestimmungsgemäße Verwendung

Dieses Gerät ist nur für den Gebrauch im Haushalt in geschlossenen Räumen zum

- Mahlen von Kaffeebohnen bestimmt.

Dieses Gerät ist dazu bestimmt, im Haushalt und in ähnlichen Anwendungen verwendet zu werden wie beispielsweise:

- in Küchen für Mitarbeiter in Läden, Büros, und anderen gewerblichen Bereichen;
- in landwirtschaftlichen Betrieben;
- von Kunden in Hotels, Motels und anderen Wohneinrichtungen;
- in Frühstückspensionen.

Eine andere oder darüber hinausgehende Benutzung gilt als nicht bestimmungsgemäß.

#### **WARNUNG**

#### **Gefahr durch nicht bestimmungsgemäße Verwendung!**

Von dem Gerät können bei nicht bestimmungsgemäßer Verwendung und/oder andersartiger Nutzung Gefahren ausgehen.

**⚠️ WARNUNG**

- ▶ Das Gerät ausschließlich bestimmungsgemäß verwenden.
- ▶ Die in dieser Bedienungsanleitung beschriebenen Vorgehensweisen einhalten.

Ansprüche jeglicher Art wegen Schäden aus nicht bestimmungsgemäßer Verwendung sind ausgeschlossen. Das Risiko trägt allein der Betreiber.

**2.2 Allgemeine Sicherheitshinweise****HINWEIS**

**Beachten Sie für einen sicheren Umgang mit dem Gerät die folgenden allgemeinen Sicherheitshinweise:**

- ▶ Dieses Gerät darf nicht von Kindern benutzt werden. Das Gerät und seine Anschlussleitung sind von Kindern fernzuhalten.
- ▶ Dieses Gerät kann von Personen mit eingeschränkten körperlichen, sensorischen oder geistigen Fähigkeiten oder mit mangelnder Erfahrung und mangelnden Kenntnissen benutzt werden, wenn sie beaufsichtigt werden oder bezüglich des sicheren Gebrauchs des Gerätes unterwiesen wurden und die damit verbundenen Gefahren verstanden haben.
- ▶ Kinder dürfen nicht mit dem Gerät spielen.
- ▶ Verwenden Sie das Gerät nur wie in der Bedienungsanleitung beschrieben, um mögliche Verletzungen durch Missbrauch zu vermeiden.
- ▶ Betreiben Sie das Gerät nur in trockenen Innenräumen.
- ▶ Betreiben Sie das Gerät nicht unbeaufsichtigt.
- ▶ Benutzen Sie das Gerät nicht:
  - wenn das Gerät selbst oder Teile beschädigt sind,
  - wenn das Netzkabel oder der Stecker beschädigt sind,
  - wenn das Gerät heruntergefallen ist.
- ▶ Achten Sie darauf, dass die Steckdose gut zugänglich ist, damit Sie im Bedarfsfall schnell den Netzstecker ziehen können.
- ▶ Nehmen Sie keine Veränderungen an dem Gerät oder am Netzkabel vor. Lassen Sie Reparaturen nur von einer Fachwerkstatt durchführen, da nicht fachgerecht reparierte Geräte den Benutzer gefährden. Beachten Sie auch die beiliegenden Garantiebedingungen.
- ▶ Verwenden Sie das Gerät ausschließlich mit Originalzubehör.
- ▶ Stellen Sie das Gerät auf einen stabilen, ebenen Untergrund. Achten Sie dabei auf einen ausreichend großen Abstand zu starken Wärmequellen wie Herdplatten, Heizungsrohren u. ä.
- ▶ Reinigen Sie das Gerät nicht mit harten, kratzenden oder scheuernden Reinigungsmitteln wie Stahlwolle o.Ä.
- ▶ Reinigungs- und Wartungsarbeiten dürfen nicht von Kindern durchgeführt werden.

**HINWEIS**

- ▶ Defekte Bauteile dürfen nur gegen Original-Ersatzteile ausgetauscht werden. Nur bei diesen Teilen ist gewährleistet, dass sie die Sicherheitsanforderungen erfüllen werden.
- ▶ Reinigen Sie vor der ersten Benutzung sorgfältig alle Bauteile, die mit Lebensmitteln in Kontakt kommen können.
- ▶ Verwenden Sie das Gerät kontinuierlich maximal für 3 Minuten. Lassen Sie dann das Gerät für 10 Minuten abkühlen.
- ▶ Das Gerät nicht in Wasser oder andere Flüssigkeiten tauchen und nicht in die Spülmaschine geben.
- ▶ Überladen Sie das Gerät nicht und betreiben Sie es nicht im Leerlauf.
- ▶ Vergewissern Sie sich, dass alle Teile richtig montiert sind und fest sitzen.

**2.3 Gefahrenquellen****2.3.1 Verletzungsgefahr****⚠ WARNUNG**

**Bei unvorsichtiger Verwendung des Gerätes besteht Verletzungsgefahr.** Beachten Sie die folgenden Sicherheitshinweise, um Verletzungen zu vermeiden:

- ▶ Benutzen Sie niemals Ihre Finger oder ein Hilfsmittel um Zutaten tiefer in das Gerät zu schieben, wenn das Gerät an ist.
- ▶ Trennen Sie das Gerät bei nicht vorhandener Aufsicht und vor dem Zusammenbau, beim Auswechseln von Zubehör sowie beim Auseinandernehmen oder Reinigen stets vom Netz.
- ▶ Schalten Sie das Gerät aus und trennen es vom Netz, bevor Sie Zubehör oder Zusatzteile, die im Betrieb bewegt werden, auswechseln.
- ▶ Unterbrechen Sie das Verarbeiten von Lebensmitteln sofort, wenn sich das drehende Zubehör nicht mehr oder nur noch sehr schwerfällig dreht und ziehen Sie den Netzstecker aus der Steckdose.

**2.3.2 Gefahr durch elektrischen Strom****⚠ GEFAHR****Lebensgefahr durch elektrischen Strom!**

Beim Kontakt mit unter Spannung stehenden Leitungen oder Bauteilen besteht Lebensgefahr! Beachten Sie die folgenden Sicherheitshinweise, um eine Gefährdung durch elektrischen Strom zu vermeiden:

- ▶ Wenn die Netzanschlussleitung dieses Gerätes beschädigt wird, muss sie durch den Hersteller oder seinen Kundendienst oder eine ähnlich qualifizierte Person ersetzt werden, um Gefährdungen zu vermeiden.

**GEFAHR**

- ▶ Öffnen Sie auf keinen Fall das Gehäuse des Gerätes. Werden spannungsführende Anschlüsse berührt und der elektrische und mechanische Aufbau verändert, besteht Stromschlaggefahr. Darüber hinaus können Funktionsstörungen am Gerät auftreten.
- ▶ Tauchen Sie das Gerät zum Reinigen niemals in Wasser.

## 3 Inbetriebnahme

In diesem Kapitel erhalten Sie wichtige Hinweise zur Inbetriebnahme des Gerätes. Beachten Sie die Hinweise um Gefahren und Beschädigungen zu vermeiden.

### 3.1 Sicherheitshinweise

**WARNUNG**

- ▶ Verpackungsmaterialien dürfen nicht zum Spielen verwendet werden. Es besteht Erstickungsgefahr.

### 3.2 Lieferumfang und Transportinspektion

Das Gerät wird standardmäßig mit folgenden Komponenten geliefert:

- BaristaChef Inox
- Siebträgerhalterung
- Reinigungsbürste
- Deckel
- Auffangbehälter
- Bedienungsanleitung

**HINWEIS**

- ▶ Prüfen Sie die Lieferung auf Vollständigkeit und auf sichtbare Schäden.
- ▶ Melden Sie eine unvollständige Lieferung oder Schäden infolge mangelhafter Verpackung oder durch Transport sofort dem Spediteur, der Versicherung und dem Lieferanten.

### 3.3 Auspacken

Zum Auspacken des Gerätes entnehmen Sie das Gerät aus dem Karton und entfernen Sie das Verpackungsmaterial.

**HINWEIS**

- ▶ Heben Sie wenn möglich die Originalverpackung während der Garantiezeit des Gerätes auf, um das Gerät im Garantiefall wieder ordnungsgemäß verpacken zu können.

### 3.4 Anforderungen an den Aufstellort

Für einen sicheren und fehlerfreien Betrieb des Gerätes muss der Aufstellort folgende Voraussetzungen erfüllen:

- Das Gerät muss auf einer ebenen und stabilen Oberfläche aufgestellt werden.
- Wählen Sie den Aufstellort so, dass Kinder nicht an das Gerät gelangen können.
- Das Gerät ist nicht für den Einbau in einer Wand oder einem Einbauschrank vorgesehen.
- Verwenden Sie das Gerät nicht im Freien.
- Stellen Sie das Gerät nicht in einer heißen, nassen oder sehr feuchten Umgebung oder in der Nähe von brennbarem Material auf.



- Der Einbau und die Montage dieses Gerätes an nichtstationären Aufstellungsorten (z. B. Schiffen) dürfen nur von Fachbetrieben/Fachleuten durchgeführt werden, wenn sie die Voraussetzungen für den sicherheitsgerechten Gebrauch dieses Gerätes sicherstellen.

### 3.5 Elektrischer Anschluss

Für einen sicheren und fehlerfreien Betrieb des Gerätes sind beim elektrischen Anschluss folgende Hinweise zu beachten:

- Vergleichen Sie vor dem Anschließen des Gerätes die Anschlussdaten (Spannung und Frequenz) auf dem Typenschild mit denen Ihres Elektronetzes. Diese Daten müssen übereinstimmen, damit keine Schäden am Gerät auftreten. Im Zweifelsfall fragen Sie Ihre Elektro-Fachkraft.
- Der Anschluss des Gerätes an das Elektronetz darf maximal über ein 3 Meter langes, abgewinkeltes Verlängerungskabel mit einem Querschnitt von 1,5 mm<sup>2</sup> erfolgen. Die Verwendung von Mehrfachsteckern oder Steckdosenleisten ist wegen der damit verbundenen Brandgefahr verboten.
- Wickeln Sie das Netzkabel vor jedem Gebrauch vollständig ab. Achten Sie dabei darauf, dass das Netzkabel nicht durch scharfe Kanten oder heiße Gegenstände beschädigt wird.
- Die Steckdose muss über einen 16A-Sicherungsschutzschalter abgesichert sein.
- Die elektrische Sicherheit des Gerätes ist nur dann gewährleistet, wenn es an ein vorschriftsmäßig installiertes Schutzleitersystem angeschlossen wird. Lassen Sie im Zweifelsfall die Hausinstallation durch eine Elektro-Fachkraft überprüfen.  
Der Hersteller kann nicht verantwortlich gemacht werden für Schäden, die durch einen fehlenden oder unterbrochenen Schutzleiter verursacht werden.

## 4 Aufbau und Funktion

In diesem Kapitel erhalten Sie wichtige Hinweise zu Aufbau und Funktion des Gerätes.

### 4.1 Gesamtübersicht

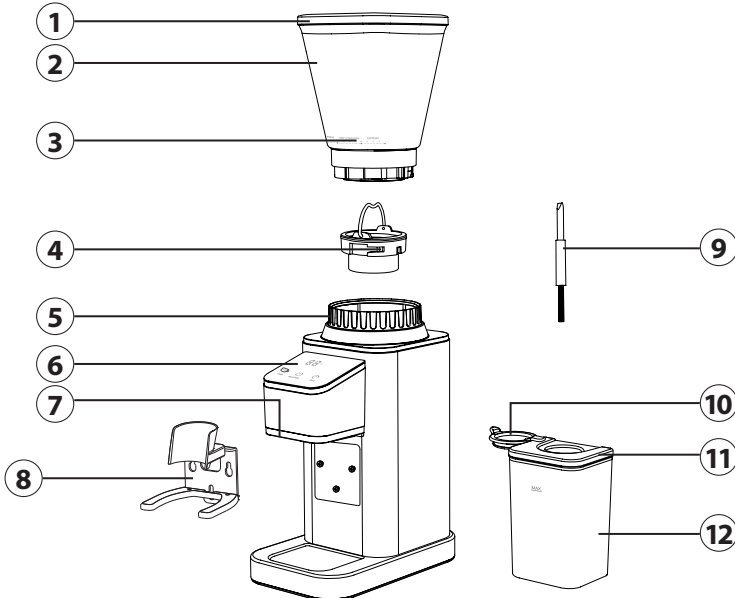

- EN ① Bohnenbehälter-Deckel  
FR ② Bohnenbehälter  
ES ③ Mahlgrad-Skala  
NL ④ Mahlwerk-Einsatz  
SV ⑤ Mahlgradring  
TR ⑥ Bedienpanel

- ⑦ Kaffeepulver-Auslass  
⑧ Siebträger-Halterung  
⑨ Reinigungsbürste  
⑩ Silikonabdeckung  
⑪ Auffangbehälter-Deckel  
⑫ Auffangbehälter

## 4.2 Bedienelemente

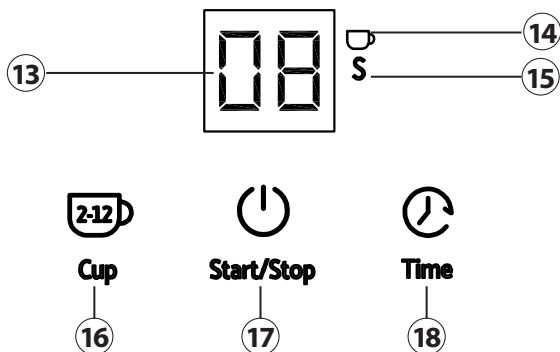

- ⑬ Display: Zeigt die Tassenanzahl oder Mahldauer an  
⑭ Cup-Taste ist ausgewählt  
⑮ Time-Taste ist ausgewählt  
⑯ Cup-Taste: Zum Auswählen der Tassenanzahl (2-12 Tassen)  
⑰ Start/Stop-Taste: Zum Starten und Stoppen des Geräts  
⑱ Time-Taste: Zum Einstellen der Mahldauer (1-40 Sekunden)

## 4.3 Zusammenbau

1. Stellen Sie das Gerät auf eine gerade Oberfläche.
2. Prüfen Sie, dass der Mahlwerk-Einsatz (4) korrekt in der Gerätebasis platziert ist (siehe Zeichnung im Kapitel „Reinigung und Pflege“).
3. Platzieren Sie den Bohnenbehälter (2) so auf dem Gerät, dass der Pfeil ▼, der sich auf der Vorderseite neben der Mahlgrad-Skala (3) befindet, auf das Symbol ☞ der Gerätebasis zeigt.
4. Drehen Sie den Bohnenbehälter fest, sodass der Pfeil ▼ auf das Symbol ☞ zeigt und der Bohnenbehälter korrekt einrastet.

### 4.3.1 Zusammenbau für die Benutzung mit dem Auffangbehälter

1. Bauen Sie das Gerät wie oben beschrieben zusammen.
2. Lösen Sie die Silikonabdeckung (10) von dem Auffangbehälter-Deckel (11) und stellen Sie den Auffangbehälter (12) unter den Kaffeepulver-Auslass (7).

### 4.3.2 Zusammenbau für die Benutzung mit der Siebträger-Halterung

1. Bauen Sie das Gerät wie oben beschrieben zusammen.
2. Hängen Sie die Siebträger-Halterung (8) an die drei Schrauben der Gerätebasis, indem Sie die Löcher der Halterung an die Schrauben der Basis platzieren und die Halterung dann an dem Gerät herunter drücken.
3. Sie können Siebträger mit einem Durchmesser von 52 bis 58 mm platzieren. Siebträger mit einem Maß von 58 mm können direkt auf den Edelstahlträger platziert werden. Für Siebträger mit einem geringeren Durchmesser (52 mm) benötigen Sie den Kunststoff-Aufsatz. Platzieren Sie diesen direkt auf dem Edelstahlträger.

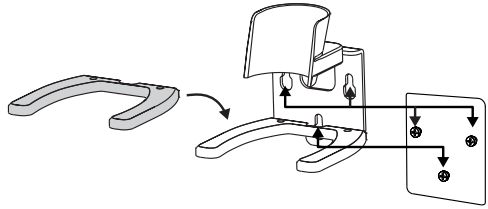

### 4.4 Typenschild

Das Typenschild mit den Anschluss- und Leistungsdaten befindet sich an der Unterseite des Gerätes.

## 5 Bedienung und Betrieb

In diesem Kapitel erhalten Sie wichtige Hinweise zur Bedienung des Gerätes. Beachten Sie die Hinweise, um Gefahren und Beschädigungen zu vermeiden.

#### **⚠️ WARNUNG**

- ▶ Das Gerät während des Betriebes nicht unbeaufsichtigt lassen, um bei Gefahr schnell eingreifen zu können.

#### **HINWEIS**

- ▶ Beim Erstgebrauch kann ein leichter Geruch entstehen. Dieser ist harmlos und verschwindet mit der Zeit.
- ▶ Das Gerät startet nicht, wenn die Teile nicht richtig montiert sind.

### 5.1 Vor dem Erstgebrauch

Reinigen Sie das Gerät wie unter „Reinigung und Pflege“ beschrieben.

### 5.2 Hinweise und Tips zum Kaffee mahlen



- Kaffeegeschmack und -stärke sind eine persönliche Vorliebe. Variieren Sie die Art der Kaffeebohnen, die Kaffeemenge und den Mahlgrad, um den von Ihnen bevorzugten Geschmack zu erzielen.
- Mahlen Sie das Kaffeepulver immer frisch für die Anzahl Tassen, die Sie zubereiten möchten.
- Kaffeebohnen sollten kühl, trocken und dunkel, aber nicht im Kühlschrank gelagert werden.
- Säubern Sie das Mahlwerk regelmäßig. Verbleibendes Pulver kann den Geschmack beeinträchtigen.





- Mahlen Sie im Gerät ausschließlich Kaffeebohnen. Das Gerät ist nicht für das Mahlen sehr feuchter, ölhaltiger oder extrem harter Zutaten geeignet. Mahlen Sie im Gerät keine scharfen Gewürze, diese könnten das Aroma des Kaffeepulvers beeinträchtigen.
- Der Geschmack von kaffeehaltigen Getränken hängt von der Qualität der verwendeten Kaffeebohnen ab.

### 5.3 Kaffee mahlen

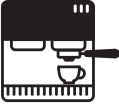
1. Geben Sie Kaffeebohnen in den Bohnenbehälter und setzen Sie den Behälter-Deckel auf.
2. Positionieren Sie entweder den Auffangbehälter unter dem Kaffeepulver-Auslass, oder montieren Sie die Siebträger-Halterung an der Geräte-Basis.
3. Stellen Sie den gewünschten Mahlgrad ein, indem Sie den Mahlgradring (5) nach rechts (= feines Kaffeepulver) oder nach links (= gröberes Kaffeepulver) drehen.

#### Mahlgrad-Empfehlung

FRENCH PRESS				DRIP • POUR OVER				ESPRESSO				
48	44	40	36	32	28	24	20	16	12	8	4	0
												
grob				mittel				fein				
Mahldauer: max. 40 sek.				Mahldauer: max. 40 sek.				Mahldauer: max. 10 sek				

4. Stecken Sie den Netzstecker in die Steckdose.
5. Durch Tippen auf eine beliebige der drei Tasten, schalten Sie das Gerät ein.
6. Tippen Sie auf die -Taste, um die gewünschte Tassenanzahl einzustellen. Sie können 2-12 Tassen in 2-Tassen-Schritten auswählen.
7. Oder stellen Sie die Mahldauer ein, indem sie bis zum Erreichen der gewünschten Zeit die -Taste drücken. Sie können eine Mahldauer von 1-40 Sekunden auswählen. Für ein schnelleres Einstellen der Sekunden, halten Sie die Taste gedrückt.
8. Sarten Sie den Mahlvorgang, indem Sie auf die -Taste tippen.
9. Wenn der Mahlvorgang beendet ist, piept das Gerät zwei Mal.
10. Falls Sie den Mahlvorgang frühzeitig beenden wollen, drücken Sie erneut die -Taste.
11. Sie können den Auffangbehälter oder den Siebträger entnehmen.
12. Schalten Sie das Gerät nach dem Gebrauch aus, indem Sie die -Taste gedrückt halten.

#### Benutzung mit Siebträger-Halterung:

- Bewegen Sie den Siebträger für eine gleichmäßige Befüllung in der Halterung vor und zurück.
- Beenden Sie den Mahlvorgang ggf. manuell, indem Sie die -Taste drücken.
- Für eine exakte Portionierung verwenden Sie eine grammgenaue Waage.

#### HINWEIS

- Nach 1 Minute ohne Aktion, schaltet das Gerät automatisch in den Standby-Modus.

**HINWEIS**

- ▶ Wenn Sie einen groben Mahlgrad und eine lange Mahldauer oder große Tassenanzahl wählen, ist das Fassungsvermögen des Auffangbehälters zu gering. Stellen Sie einen anderen ausreichend großen Behälter unter den Kaffeepulver-Auslass.

Fassungsvermögen Auffangbehälter:

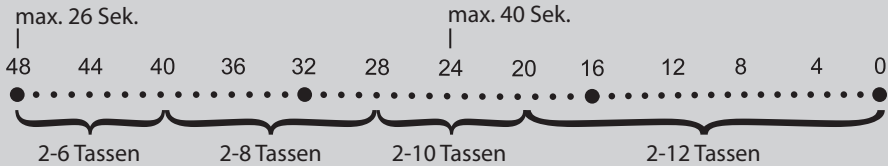

- ▶ Nehmen Sie die beschriebenen Einstellungen als Grundlage oder Empfehlung. Nach kurzer Gewöhnungszeit finden Sie mühelos die Einstellung, die Ihnen für Ihren Kaffee am meisten zusagt.

## 6 Reinigung und Pflege

In diesem Kapitel erhalten Sie wichtige Hinweise zur Reinigung und Pflege des Gerätes. Beachten Sie die Hinweise um Beschädigungen durch falsche Reinigung des Gerätes zu vermeiden.

### 6.1 Sicherheitshinweise

#### **⚠ VORSICHT**

Beachten Sie die folgenden Sicherheitshinweise, bevor Sie mit der Reinigung des Gerätes beginnen:

- ▶ Ziehen Sie den Netzstecker des Gerätes vor der Reinigung, und wenn es nicht in Gebrauch ist, aus der Steckdose.
- ▶ Motorblock, Kabel und Stecker nicht in Wasser und andere Flüssigkeiten tauchen und nicht in die Spülmaschine geben.
- ▶ Verwenden Sie zur Reinigung keine Metallbürste oder andere scharfen, scheuernden Gegenstände.
- ▶ Benutzen Sie keine aggressiven oder scheuernden Reinigungsmittel und keine Lösungsmittel.

### 6.2 Reinigung

**HINWEIS**

- ▶ Sie können für die Reinigung die mitgelieferte Reinigungsbürste verwenden.
- ▶ Motorblock und Netzkabel dürfen nicht mit Wasser in Berührung kommen. Wischen Sie den Motorblock und das Netzkabel nur mit einem angefeuchteten weichen Tuch ab.

1. Entfernen Sie die Kaffeebohnen aus dem Bohnenbehälter (2) und demontieren Sie ihn von der Gerätebasis.
2. Demontieren Sie gegebenenfalls die Siebträger-Halterung (8).
3. Reinigen Sie den Bohnenbehälter (2), den Bohnenbehälter-Deckel (1), die Siebträger-Halterung (8), den Auffangbehälter (12) und den Auffangbehälter-Deckel (11) in warmem Spülwasser und trocknen Sie die Teile gründlich ab.

4. Reinigen Sie die Außenflächen der Gerätebasis mit einem feuchten Tuch und trocknen Sie diese gründlich ab.

### 6.3 Reinigung des Mahlwerks

#### HINWEIS

- ▶ Gehen Sie vorsichtig mit dem Mahlwerk-Einsatz und der Mahlschnecke um. Diese können scharf sein. Verletzungsgefahr.
1. Heben Sie den Griff des Mahlwerk-Einsatzes an und drehen Sie den Einsatz gegen den Uhrzeigersinn, um ihn aus dem Mahlwerk zu lösen.
  2. Reinigen Sie den Mahlwerk-Einsatz und die darunterliegende Mahlschnecke mit der mitgelieferten Reinigungsbürste.
  3. Setzen Sie den Mahlwerk-Einsatz wieder ein und drehen diesen im Uhrzeigersinn fest, bis er einrastet.

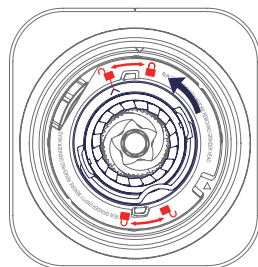

## 7 Störungsbehebung

In diesem Kapitel erhalten Sie wichtige Hinweise zur Störungslokalisierung und Störungsbehebung. Beachten Sie die Hinweise, um Gefahren und Beschädigungen zu vermeiden.

### 7.1 Sicherheitshinweise

#### ⚠ VORSICHT

- ▶ Reparaturen an Elektrogeräten dürfen nur von Fachleuten durchgeführt werden, die vom Hersteller geschult sind.
- ▶ Durch unsachgemäße Reparaturen können erhebliche Gefahren für den Benutzer und Schäden am Gerät entstehen.

Problem	Lösung
Das Gerät startet nicht.	Vergewissern Sie sich, dass der Stecker richtig in der Steckdose sitzt.
Der Display Zeigt „E1“ und die Knöpfe funktionieren nicht.	Das Gerät ist überhitzt. Ziehen Sie den Netzstecker aus der Steckdose. Lassen Sie das Gerät 10 Minuten abkühlen, bevor Sie es erneut versuchen.
Das Display zeigt „E3“ und alle Tasten blinken.	Der Bohnenbehälter ist nicht eingerastet. Bauen Sie das Gerät korrekt zusammen.
Der Motor startet aber es kommt kein gemahlener Kaffee aus dem Kaffee-Auslass oder das Gerät stoppt plötzlich während des Mahlvorgangs.	Das Gerät ist blockiert. Schalten Sie das Gerät aus und demontieren Sie den Bohnenbehälter. Reinigen Sie den Mahlwerk-Einsatz und die Mahlschnecke.

#### HINWEIS

- ▶ Wenn Sie mit den oben genannten Schritten das Problem nicht lösen können, wenden Sie sich kostenlos an den Kundendienst.

**HINWEIS**

- Reinigen Sie das Gerät bevor Sie es an den Kundendienst senden.

## 8 Entsorgung des Altgerätes

Elektrische und elektronische Altgeräte enthalten vielfach noch wertvolle Materialien. Sie enthalten aber auch schädliche Stoffe, die für ihre Funktion und Sicherheit notwendig waren. Im Restmüll oder bei falscher Behandlung können diese der menschlichen Gesundheit und der Umwelt schaden. Geben Sie Ihr Altgerät deshalb auf keinen Fall in den Restmüll.

**HINWEIS**

- Nutzen Sie die von Ihrem Wohnort eingerichtete Sammelstelle zur Rückgabe und Verwertung elektrischer und elektronischer Altgeräte. Informieren Sie sich gegebenenfalls bei Ihrem Rathaus, Ihrer Müllabfuhr oder bei Ihrem Händler.
- Sorgen Sie dafür, dass Ihr Altgerät bis zum Abtransport kindersicher aufbewahrt wird.

### 8.1 Entsorgung der Verpackung

Die Verpackung schützt das Gerät vor Transportschäden. Die Verpackungsmaterialien sind nach umweltverträglichen und entsorgungstechnischen Gesichtspunkten ausgewählt und deshalb recycelbar. Die Rückführung der Verpackung in den Materialkreislauf spart Rohstoffe und verringert das Abfallaufkommen. Entsorgen Sie nicht mehr benötigte Verpackungsmaterialien an den Sammelstellen für das Verwertungssystem »Grüner Punkt«.



## 9 Garantie

Für dieses Produkt übernehmen wir beginnend vom Verkaufsdatum 24 Monate Garantie für Mängel, die auf Fertigungs- oder Werkstofffehler zurückzuführen sind. Unsere Garantie gilt für Deutschland, Österreich und die Niederlande. Für alle anderen Länder kontaktieren Sie uns bitte. Ihre gesetzlichen Gewährleistungsansprüche nach §437 ff. BGB bleiben hiervon unberührt. Die Inanspruchnahme Ihrer gesetzlichen Mängelrechte ist für Sie unentgeltlich. In der Garantie nicht enthalten sind Schäden, die durch unsachgemäße Behandlung oder Einsatz entstanden sind, sowie Mängel, welche die Funktion oder den Wert des Gerätes nur geringfügig beeinflussen. Weitergehend sind Verschleißteile, Transportschäden, soweit wir dies nicht zu verantworten haben, sowie Schäden, die durch nicht von uns durchgeführte Reparaturen entstanden sind, vom Garantieanspruch ausgeschlossen. Dieses Gerät ist für den Gebrauch im privaten Bereich (Haushaltseinsatz) konstruiert und leistungsmäßig ausgelegt. Eine etwaige Nutzung im gewerblichen Einsatz fällt nur soweit unter die Garantie, wie es sich im Umfang mit der Beanspruchung einer privaten Nutzung vergleichen lässt. Es ist nicht für den weitergehenden, gewerblichen Gebrauch bestimmt. Bei berechtigten Reklamationen werden wir das mangelhafte Gerät nach unserer Wahl reparieren oder gegen ein mängelfreies Gerät austauschen. Offene Mängel sind innerhalb von 14 Tagen nach Lieferung anzuzeigen. Weitere Ansprüche sind ausgeschlossen. Zur Geltendmachung eines Garantieanspruches setzen Sie sich bitte vor einer Rücksendung des Gerätes (immer mit Kaufbeleg!) mit uns in Verbindung. Unsere Kontaktdaten („Garantiegeber“) finden Sie am Beginn dieser Bedienungsanleitung.

## Table of contents

<b>1</b>	<b>General</b> .....	<b>17</b>
1.1	Information on this manual .....	17
1.2	Warning notices .....	17
1.3	Limitation of liability .....	17
1.4	Copyright protection.....	18
<b>2</b>	<b>Safety</b> .....	<b>18</b>
2.1	Intended use .....	18
2.2	General Safety information.....	19
2.3	Sources of danger .....	20
2.3.1	Danger of injury .....	20
2.3.2	Dangers due to electrical power.....	20
<b>3</b>	<b>Commissioning</b> .....	<b>20</b>
3.1	Packaging safety information .....	20
3.2	Delivery scope and transport inspection .....	21
3.3	Unpacking .....	21
3.4	Setup location requirements .....	21
3.5	Electrical connection .....	21
<b>4</b>	<b>Design and Function</b> .....	<b>22</b>
4.1	Overview.....	22
4.3	Assembling.....	23
4.3.1	Assembly for use with the collection container .....	23
4.3.2	Assembly for use with the portafilter holder .....	23
4.4	Rating plate.....	24
<b>5</b>	<b>Operation and Handling</b> .....	<b>24</b>
5.1	Before first use.....	24
5.2	Notes and grinding tips .....	24
5.3	Grinding coffee.....	24
<b>6</b>	<b>Cleaning and Maintenance</b> .....	<b>26</b>
6.1	Safety information .....	26
6.2	Cleaning.....	26
6.3	Cleaning the grinding mechanism .....	26
<b>7</b>	<b>Troubleshooting</b> .....	<b>26</b>
7.1	Safety notices .....	27
7.2	Troubleshooting table .....	27
<b>8</b>	<b>Disposal of the Old Device</b> .....	<b>27</b>
8.1	Disposal of the packaging.....	28
<b>9</b>	<b>Guarantee</b> .....	<b>28</b>



# 1 General

Please read the information contained herein so that you can become familiar with your device quickly and take advantage of the full scope of its functions. Your device will serve you for many years if you handle it and care for it properly. We wish you a lot of pleasure in using it!

## 1.1 Information on this manual

These operating instructions are a component of the electric coffee grinder “BaristaChef Inox” (referred to hereafter as the Device) and provide you with important information for the initial commissioning, safety, intended use and care of the device.

The Operating Instructions must be available at all times at the device. This Operating Manual must be read and applied by every person who is instructed to work with the device:

- Commissioning,
- Troubleshooting and/or
- Operation,
- Cleaning

Keep the Operating Manual in a safe place and pass it on to the subsequent owner along with the device.

## 1.2 Warning notices

The following warning notices are used in the Operating Manual concerned here.

### DANGER

A warning notice of this level of danger indicates a potentially dangerous situation.

**If the dangerous situation is not avoided, this can lead to death or serious injuries.**

- ▶ Observe the instructions in this warning notice in order to avoid the danger of death or serious personal injuries.

### WARNING

A warning notice of this level of danger indicates a possible dangerous situation.

**If the dangerous situation is not avoided, this can lead to serious injuries.**

- ▶ Observe the instructions in this warning notice in order to avoid the personal injuries.

### ATTENTION

A warning notice of this level of danger indicates a possible dangerous situation.

**If the dangerous situation is not avoided, this can lead to slight or moderate injuries.**

- ▶ Observe the instructions in this warning notice in order to avoid the personal injuries.

### PLEASE NOTE

A notice of this kind indicates additional information, which will simplify the handling of the machine.

## 1.3 Limitation of liability

All the technical information, data and notices with regard to the installation, operation and care are completely up-to-date at the time of printing and are compiled to the best of our knowledge and belief, taking our past experience and findings into consideration.

DE

EN

FR

ES

NL

SV

TR

No claims can be derived from the information provided, the illustrations or descriptions in this manual.

The manufacturer does not assume any liability for damages arising as a result of the following:

- Non-observance of the manual
- Uses for non-intended purposes
- Improper repairs
- Technical alterations, modifications of the device
- Use of unauthorized spare parts

Modifications of the device are not recommended and are not covered by the guarantee. All translations are carried out to the best of our knowledge. We do not assume any liability for translation errors, not even if the translation was carried out by us or on our instructions. The original German text remains solely binding.

## 1.4 Copyright protection

This document is copyright protected. CASO GmbH reserves all the rights, including those for photomechanical reproduction, duplication and distribution using special processes (e.g. data processing, data carriers, data networks), even partially. Subject to content and technical changes.

# 2 Safety

This chapter provides you with important safety notices when handling the device. The device corresponds with the required safety regulations. Improper use can result in personal or property damages.

## 2.1 Intended use

This device is only intended for use in households in enclosed spaces for

- Coffee bean grinder

This device is intended for use in the household and for similar applications such as:

- in kitchens for employees in shops, offices, and other commercial areas;
- in B&Bs,
- in agricultural estates;
- by customers in hotels, motels and other residential establishments.

Uses for a different purpose or for a purpose which exceeds this description are considered incompatible with the intended or designated use.

### **WARNING**

#### **Danger due to unintended use!**

Dangers can emanate from the device if it is used for an unintended use and/or a different kind of use.

- ▶ Use the device exclusively for its intended use.
- ▶ Observe the procedural methods described in this Operating Manual.

Claims of all kinds due to damages resulting from unintended uses are excluded. The User bears the sole risk.

## 2.2 General Safety information

### PLEASE NOTE

**Please observe the following general safety notices with regard to the safe handling of the device.**

- ▶ Children must not use this appliance. Keep the appliance and its power supply unit away from children.
- ▶ The device may be used by individuals with reduced physical, sensory or mental capabilities or a lack of experience and / or knowledge of their use if they are supervised or have been instructed as to the safe use of the device and have understood the resulting hazards.
- ▶ Children shall not play with the appliance.
- ▶ Use the appliance only as described in the user's guide to avoid possible injury from misuse.
- ▶ Operate the appliance only in dry indoor areas.
- ▶ Do not operate the appliance unattended.
- ▶ Do not use the appliance:
  - if the appliance itself or parts are damaged,
  - if the power cord or plug is damaged,
  - if the appliance has been dropped.
- ▶ Make sure that the power socket is easily accessible so that you can quickly unplug the device if required.
- ▶ Do not make any modifications to the appliance or the power cord. Only have repairs carried out by a specialist workshop, as appliances that have not been repaired properly endanger the user. Please also observe the enclosed warranty conditions.
- ▶ Only use the device with original accessories.
- ▶ Place the appliance on a stable, level surface. Ensure sufficient distance between the appliance and strong heat sources such as hotplates, heating pipes, etc.
- ▶ Do not clean the appliance with hard, scratchy or abrasive cleaning agents such as steel wool or similar.
- ▶ Cleaning and user maintenance shall not be made by children.
- ▶ Defective components must always be replaced with original replacement parts. Only such parts will guarantee that the safety requirements are fulfilled.
- ▶ Carefully clean all components that will come in contact with food before first use.
- ▶ Use the device continuously for a maximum of 3 minutes. Then let the device cool down for 10 minutes.
- ▶ Do not immerse the appliance in water or other liquids. Do not put it in the dishwasher.

**PLEASE NOTE**

- ▶ Do not overload the device and do not let it operate un-loaded.
- ▶ Be sure the parts are properly assembled to original base and in place.

**2.3 Sources of danger****2.3.1 Danger of injury****⚠ WARNING**

**Careless use of the appliance may result in injury.** Note the following warnings to avoid injury.

- ▶ Never use your finger or tools to push ingredients deeper while the device is running.
- ▶ Disconnect the device from mains power if it is unsupervised; before assembling it; when changing over accessories and when disassembling or cleaning it.
- ▶ Turn the device off and disconnect it from mains power before changing over accessories or installing spare parts which move during operation.
- ▶ Stop processing of food immediately if rotating accessories no longer turn or only turn with difficulty and unplug the device.

**2.3.2 Dangers due to electrical power****⚠ DANGER****Mortal danger due to electrical power!**

Mortal danger exists when coming into contact with live wires or subassemblies! Observe the following safety notices to avoid dangers due to electrical power:

- ▶ If the power cord of this appliance is damaged, it must be replaced by the manufacturer or its customer service or a similarly qualified person in order to avoid hazards.
- ▶ Do not open the housing on the device under any circumstances. There is a danger of an electrical shock if live connections are touched and the electrical or mechanical structure is altered. In addition, functional faults on the device can also occur.
- ▶ Do not immerse the appliance in water for cleaning.

**3 Commissioning**

This chapter provides you with important safety notices during the initial commissioning of the device. Observe the following notices to avoid dangers and damages:

**3.1 Packaging safety information****⚠ WARNING**

- ▶ Packaging materials may not be used for playing. There is a danger of suffocation.

### 3.2 Delivery scope and transport inspection

The device includes the following components:

- BaristaChef Inox
- lid
- portafilter holder
- collection container
- cleaning brush
- operating manual

#### PLEASE NOTE

- ▶ Examine the shipment to ensure the unit and manual are included and inspect the unit for any visible damage.
- ▶ Immediately notify the carrier and/or the supplier about an incomplete shipment or any damage as a result of inadequate packaging or mishandling.

### 3.3 Unpacking

Carefully remove the packaging material and unit from the carton.

#### PLEASE NOTE

- ▶ If possible, keep the original packaging for the duration of the guarantee period in the event a return is necessary.

### 3.4 Setup location requirements

In order to ensure the safe and trouble-free operation of the device, the setup location must fulfil the following prerequisites:

- Place the device on a firm and even work surface.
- Choose the setup location in such a way that children cannot reach any hot surfaces on the device.
- The device is not intended to be installed in a wall or a built-in cupboard.
- Do not use the device outdoors.
- Do not set up the device in a hot, wet or extremely damp environment or near flammable material.
- The installation and assembly of this device in non-stationary setup locations (e.g. on ships) must be carried out by specialist companies / electricians, provided they guarantee the prerequisites for the safe use of this device.

### 3.5 Electrical connection

In order to ensure the safe and trouble-free operation of the device, the following instructions must be observed for the electrical connection:

- Before connecting the device, compare the connection data (voltage and frequency) on the rating plate with those of your electrical network. This data must agree in order that no damages occur in the device. If in doubt, ask your qualified electrician.
- The connection between the device and the electrical network may employ a 3 meter long (max.) extension cable with a cross-section of 1.5 mm<sup>2</sup>. The use of multiple plugs or gangs is prohibited because of the danger of fire that is involved with this.
- Make sure that the power cable is undamaged and has not been installed under the ice maker or over hot or sharp surfaces.
- The electrical outlet must be protected by a 16A safety cut-out switch.
- The electrical safety of the device is only guaranteed if the device is connected to a properly installed protective conductor system. If in doubt, have the house installation checked over by a qualified electrician. The manufacturer cannot be made responsible for damages that are caused by a missing or damaged protective conductor.

## 4 Design and Function

FR This chapter provides you with important safety notices on the design and function of the device.  
ES  
NL  
SV  
TR

### 4.1 Overview

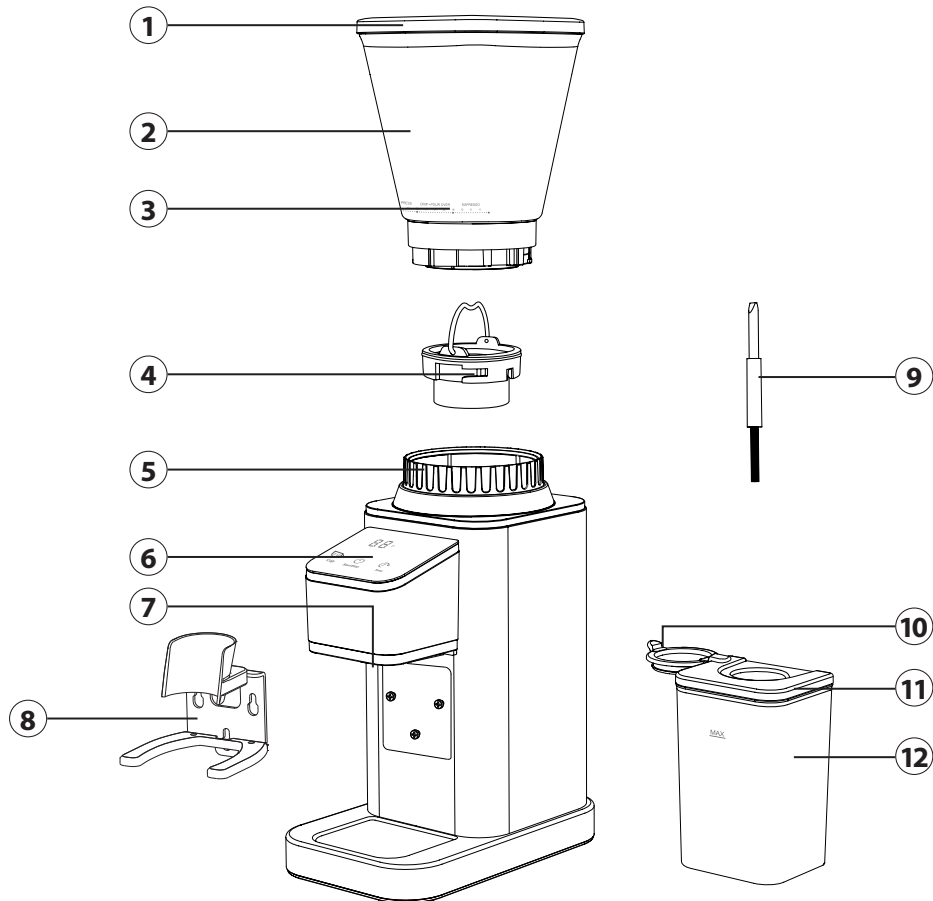

- ① Bean container lid
- ② Bean container
- ③ Control ring for coarseness
- ④ Grinding mechanism
- ⑤ Coarseness ring
- ⑥ Operating panel

- ⑦ Coffee ground outlet
- ⑧ Portafilter holder
- ⑨ Cleaning brush
- ⑩ Silicone cover
- ⑪ Collection container lid
- ⑫ Collection container

## 4.2 Controlements

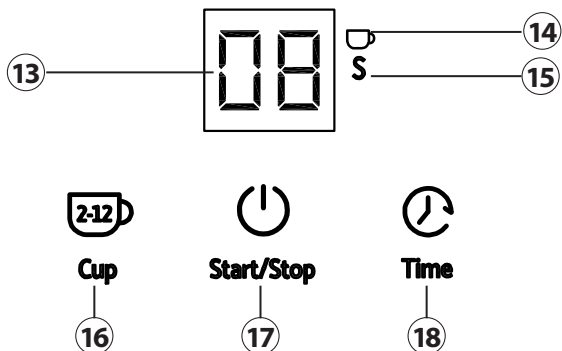

- ⑬ Display: Shows the number of cups or grinding time
- ⑭ “Cup” button has been selected
- ⑮ “Time” button has been selected
- ⑯ “Cup” button: To select the number of cups (2-12 cups)
- ⑰ “Start/Stop” button: To start and stop the device
- ⑱ “Time” button: To set the grinding time (1-40 seconds)

## 4.3 Assembling

1. Place the device on a flat surface.
2. Check that the grinding mechanism (4) is sitting correctly in the base of the device (see the illustration in the “Cleaning and care” section).
3. Place the bean container (2) on the appliance. The arrow ▼ next to the control ring for coarseness (3) on the front should point to the symbol ☐ on the base of the device.
4. Turn the bean container to tighten it. The arrow ▼ should point to the ☑ symbol and the bean container should click into place.

### 4.3.1 Assembly for use with the collection container

1. Assemble the device as described above.
2. Remove the silicone cover (10) from the collection container lid (11) and place the collection container (12) under the coffee ground outlet (7).

### 4.3.2 Assembly for use with the portafilter holder

1. Assemble the device as described above.
2. Attach the portafilter holder (8) to the three screws on the base of the device by placing the holes in the holder over the screws on the base and then pushing the holder down onto the device.
3. You can use portafilters with a diameter from 52 to 58 mm. Portafilters with a diameter of 58 mm can be placed directly on

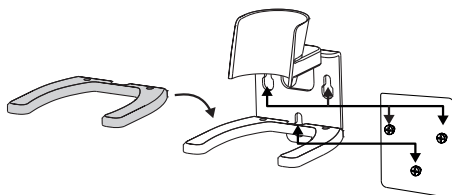

the stainless steel holder. If the portafilter has a small diameter (52 mm), then you must use the plastic attachment. Place the attachment directly onto the stainless steel holder.

#### 4.4 Rating plate

The rating plate with the connection and performance data can be found beneath the device.

## 5 Operation and Handling

This chapter provides you with important notices with regard to operating the device. Observe the following notices to avoid dangers and damages:

### WARNING

- ▶ Do not leave the device unsupervised when it is in operation, so that you can intervene quickly in the event of dangers.

### PLEASE NOTE

- ▶ When using for the first time little smell occurs. This is harmless and disappears after a while.
- ▶ Device will not operate if parts are not assembled properly.

### 5.1 Before first use

Clean the device, see “cleaning”.



### 5.2 Notes and grinding tips





- The taste and strength of coffee are personal preferences. To get the taste you prefer, try changing the type of coffee bean; amount of coffee and the coarseness.
- Always grind the coffee grounds freshly for the number of cups you want to make.
- Coffee beans should be stored in a cool, dry, dark place but not in the refrigerator.
- Clean the grinding mechanism regularly. Coffee ground residues can impair flavour.
- Only use the device to grind coffee beans. It is not suitable for grinding of very wet, oily or extremely hard ingredients. Do not use the device to grind strong spices as this can impair the flavour of the coffee grounds.
- The flavour of coffee-based drinks depends on the quality of the coffee beans used.

### 5.3 Grinding coffee

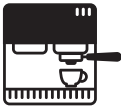
1. Pour the coffee beans into the bean container and place its lid on top of it.
2. Either place the collection container under the coffee ground outlet or attach the portafilter holder to the base of the device.
3. To set the desired coarseness, turn the coarseness ring (5) to the right (= fine coffee grounds) or the left (= coarser coffee grounds).



Recommendation for coarseness												
FRENCH PRESS				DRIP • POUR OVER				ESPRESSO				
48	44	40	36	32	28	24	20	16	12	8	4	0
												
Coarse				Medium				Fine				
Grinding time: max. 40 sec.				Grinding time: max. 40 sec.				Grinding time: max. 10 sec.				

4. Plug the power socket into mains power.
5. Press any one of the three buttons to turn on the device.
6. Press the -button to set the desired number of cups. You can select 2-12 cups in 2-cup increments.
7. Alternatively, set the grinding time by pressing the -button until you reach the desired time. You can select a grinding time of 1-40 seconds. To set the seconds more quickly, keep the button pressed down.
8. To start the grinding process, press the .
9. The device will beep twice when the grinding process has finished.
10. If you want to stop the grinding process earlier, press the .
11. You can now remove the collection container or the portafilter.
12. Press the -button to turn off the device when you have finished using it.

**Using the portafilter holder:**

- Move the portafilter backwards and forwards to make sure that it is filled evenly.
- If necessary, stop the grinding process manually by pressing the .
- For exact portions, use a highly accurate weighing scale (1 g increments).

**PLEASE NOTE**

- ▶ The device will automatically switch to standby mode if it is not used for more than 1 minute.
- ▶ If you select coarse grinding and a long grinding time or a large number of cups, then the collection container will be too small. Place another container which is large enough under the coffee ground outlet.

Collection container capacity:



- ▶ Use the settings described above as a starting point or recommendation. After just a short time using the device you will have no problems choosing your preferred setting.

## 6 Cleaning and Maintenance

This chapter provides you with important notices with regard to cleaning and maintaining the device. Please observe the notices to prevent damages due to cleaning the device incorrectly and to ensure trouble-free operation.

### 6.1 Safety information

#### **⚠ ATTENTION**

**Please observe the safety instructions, before cleaning your device:**

- ▶ Unplug the device when not in use and before any cleaning.
- ▶ Never immerse the motor unit, cord or plug in water or other liquids and do not place in the dishwasher.
- ▶ Do not use iron brush, abradant kitchen cleaner, or sharp cleaning tool for cleaning.
- ▶ Do not use any aggressive or abrasive cleaning agents or solvents.

### 6.2 Cleaning

#### **PLEASE NOTE**

- ▶ You can use the provided cleaning brush.
- ▶ Motor unit and cable should not come into contact with water. Wipe the motor unit and the cable only with a damp soft cloth.

1. Remove the coffee beans from the bean container (2) and remove the container from the base of the device.
2. If applicable, also remove the portafilter holder (8).
3. Use warm soapy water to clean the bean container (2), the bean container lid (1), the portafilter holder (8), the collection container (12) and the collection container lid (11) and dry them thoroughly.
4. If necessary, wipe the external surfaces of the base of the device with a clean, damp cloth before drying it thoroughly.

### 6.3 Cleaning the grinding mechanism

#### **PLEASE NOTE**

- ▶ Handle the grinding mechanism and the grinding auger with care. They may be sharp. Risk of injury!

1. Lift the grinding mechanism's handle, then turn it anti-clockwise to remove it from the grinder.
2. Use the cleaning brush supplied with the grinder to clean the grinding mechanism and the grinding auger underneath it.
3. Put the grinding mechanism back on the grinder and turn it clockwise until it clicks into place.

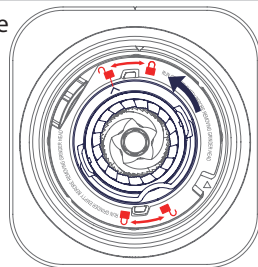

## 7 Troubleshooting

This chapter provides you with important notices with regard to operating the device. Observe the following notices to avoid dangers and damages:

## 7.1 Safety notices

### ⚠ ATTENTION

- ▶ Repairs of electrical appliances must be carried out by qualified person who are trained by the manufacturer.
- ▶ Repairs performed by untrained persons may result in considerable hazards for the user and damage the machine.

## 7.2 Troubleshooting table

Problem	Solution
The device does not start.	Please check whether the plug is properly plugged in.
The display shows "E1" and the buttons don't work.	The device is overheated. Remove the plug from the socket. Let the device cool down 10 minutes before you try using it again.
The display shows "E3" and all the buttons flash.	The bean container is not correctly installed. Assemble the device correctly.
The motor starts but no coffee grounds come out of the coffee ground outlet or the device stops suddenly during the grinding process.	The device is blocked. Turn the appliance off and remove the bean container. Clean the grinding mechanism and the grinding auger.

### PLEASE NOTE

- ▶ If you cannot solve the problem by carrying out the steps described above, our Customer Service will help you free of charge.
- ▶ Clean the device before you send it to customer service.

## 8 Disposal of the Old Device

Old electric and electronic devices frequently still contain valuable materials. However, they also contain damaging substances, which were necessary for their functionality and safety. If these were put in the non-recyclable waste or were handled incorrectly, they could be detrimental to human health and the environment. Therefore, do not put your old device into the non-recyclable waste under any circumstances.



### PLEASE NOTE

- ▶ Utilise the collection point, established in your town, to return and recycle old electric and electronic devices. If necessary, contact your town hall, local refuse collection service or your dealer for information.
- ▶ Ensure that your old device is stored safely away from children until it is taken away.

## 8.1 Disposal of the packaging

The packaging protects the device against damages during transit. The packaging materials are selected in accordance with environmentally compatible and recycling-related points of view and can therefore be recycled. Returning the packaging back to the material loop saves raw materials and reduces the quantities of accumulated waste. Take any packaging materials that are no longer required to "Green Dot" recycling collection points for disposal.



## 9 Guarantee

We provide a 24-month guarantee for defects caused by production or material faults, beginning on the date of purchase. Our guarantee is valid for Germany, Austria and the Netherlands. For all other countries, please contact us.

Your legal guarantee claims as per Art. 437 ff. German Civil Code (BGB) will remain unaffected by this. You may exercise your statutory guarantee rights free of charge. The guarantee does not cover damage caused by improper handling or use of the product or defects which have only a minor impact on the product's functionality or value. In addition to this, the guarantee also excludes parts which are subject to wear and tear; transport damages insofar as we are not responsible for them and damages caused by repairs which were not carried out by us.

This product has been constructed for non-commercial use (domestic use) and its performance is designed to meet the corresponding needs. The guarantee only covers commercial use insofar as it is comparable to domestic use. The product is not intended for any other type of commercial use.

In the case of legitimate complaints we may either repair the defective product or replace it with a defect-free product at our discretion. Obvious defects must be notified to us within 14 days of the product's delivery. Any further claims are excluded.

When making a guarantee claim please contact us before you return the product (always with the purchase receipt!). Our contact details ("Guarantor") are provided at the beginning of this instruction manual.

# Table des matières

<b>1</b>	<b>Généralités</b> .....	<b>30</b>
1.1	Informations relatives à ce manuel .....	30
1.2	Avertissements de danger .....	30
1.3	Limite de responsabilités .....	31
1.4	Protection intellectuelle .....	31
<b>2</b>	<b>Sécurité</b> .....	<b>31</b>
2.1	Utilisation conforme.....	31
2.2	Consignes de sécurités générales.....	32
2.3	Sources de danger .....	33
2.3.1	Risque de blessures .....	33
2.3.2	Dangers du courant électrique .....	33
<b>3</b>	<b>Mise en service</b> .....	<b>34</b>
3.1	Consignes de sécurité .....	34
3.2	Inventaire et contrôle de transport .....	34
3.3	Déballage .....	34
3.4	Exigences pour l'emplacement d'utilisation.....	34
3.5	Raccordement électrique .....	35
<b>4</b>	<b>Structure et fonctionnement</b> .....	<b>35</b>
4.1	Vue d'ensemble .....	35
4.2	Éléments de commande .....	36
4.3	Montage .....	36
4.3.1	Assemblage pour l'utilisation avec le bac de récupération .....	36
4.3.2	Assemblage pour l'utilisation avec le support de porte-filtre .....	37
4.4	Plaque signalétique.....	37
<b>5</b>	<b>Commande et fonctionnement</b> .....	<b>37</b>
5.1	Avant la première utilisation .....	37
5.2	Remarques et conseils pour moudre le café.....	37
5.3	Moudre le café .....	38
<b>6</b>	<b>Nettoyage et entretien</b> .....	<b>39</b>
6.1	Consignes de sécurité .....	39
6.2	Nettoyage.....	39
6.3	Nettoyage du moulin .....	40
<b>7</b>	<b>Réparation des pannes</b> .....	<b>40</b>
7.1	Consignes de sécurité .....	40
<b>8</b>	<b>Élimination des appareils usés</b> .....	<b>41</b>
8.1	Élimination des emballages.....	41
<b>9</b>	<b>Garantie</b> .....	<b>41</b>

# 1 Généralités

Veillez lire les indications de ce manuel afin de vous familiariser rapidement avec l'appareil et afin de pouvoir utiliser l'ensemble de ses fonctions. Votre appareil sera fidèle de nombreuses années si vous l'utilisez et l'entretenez conformément. Nous vous souhaitons beaucoup de plaisir lors de son utilisation.

## 1.1 Informations relatives à ce manuel

Ce mode d'emploi appartient moulin à café électrique « BaristaChef Inox » (nommé par la suite l'appareil) et vous donne des indications importantes pour la mise en service, la sécurité, l'utilisation conforme et l'entretien de l'appareil.

Le mode d'emploi doit être en permanence disponible près de l'appareil. Il doit être lu et mis en application par toute personne effectuant :

- sa mise en service,
- son utilisation,
- sa réparation
- et/ou son entretien

Veillez conserver ce mode d'emploi, et le transmettre au propriétaire suivant de l'appareil.

## 1.2 Avertissements de danger

Dans le présent mode d'emploi vous pourrez trouver les avertissements suivants:

### DANGER

Un avertissement à ce niveau de danger signale un risque de situation dangereuse.

**Si cette situation dangereuse n'est pas évitée, elle peut entraîner la mort ou des blessures dangereuses.**

- ▶ Il faut suivre les instructions données dans cet avertissement afin de prévenir tout danger de mort ou de blessures graves pour les personnes.

### ATTENTION

Ce niveau de risque indique la présence possible d'une situation de danger.

**Si cette situation dangereuse n'est pas évitée, elle peut entraîner des blessures graves.**

- ▶ Il faut suivre les instructions données dans cet avertissement afin de prévenir tout danger de blessures graves.

### PRUDENCE

Ce niveau de risque indique la présence possible d'une situation de danger.

**Si cette situation dangereuse n'est pas évitée, elle peut entraîner des blessures légères ou superficielles.**

- ▶ Il faut suivre les instructions données dans cet avertissement afin de prévenir les blessures de personnes.

### REMARQUE

Cette indication est accompagnée d'informations complémentaires pour faciliter l'utilisation de l'appareil.

### 1.3 Limite de responsabilités

Tous les renseignements techniques, données et instructions d'installation, de fonctionnement et d'entretien contenus dans ce manuel sont parfaitement actuels au moment de la publication et tiennent compte de notre expérience réalisée jusqu'ici et de nos connaissances actuelles en toute bonne foi. Les indications, illustrations et descriptions contenues dans ce manuel ne peuvent donner lieu à aucun recours.

Le constructeur décline toute responsabilité pour les dommages causés par :

- le non respect du mode d'emploi
- l'utilisation non conforme
- des réparations non professionnelles
- des modifications techniques, modifications de l'appareil
- l'utilisation de pièces non autorisées

Les modifications de l'appareil ne sont pas recommandées et ne sont pas couvertes par la garantie. Les traductions ont été réalisées avec la meilleure fidélité possible. Nous déclinons toute responsabilité pour les erreurs de traduction, même si la traduction a été réalisée par nos soins ou sur notre demande. Seul le texte original en allemand fait force de loi.

### 1.4 Protection intellectuelle

Cette documentation est protégée par la loi sur la propriété intellectuelle. Tous droits de reproduction aussi photomécaniques, de multiplication et de diffusion du texte, dans sa totalité ou en partie, au moyen de processus spéciaux (par exemple informatique, sur support électronique ou en réseau), sont réservés à la Sté. CASO GmbH. Modifications techniques et de contenu réservées.

## 2 Sécurité

Ce chapitre vous indiquera des consignes de sécurité importantes pour l'utilisation de cet appareil. Cet appareil répond aux directives de sécurité prescrites. Une utilisation non conforme peut toutefois entraîner des dommages sur les personnes et matériels.

### 2.1 Utilisation conforme

Cet appareil est conçu uniquement pour une utilisation ménagère à l'intérieur de locaux

- Moudre des grains de café

Cet appareil est destiné à être utilisé dans un cadre domestique et dans des utilisations similaires, comme par exemple :

- dans les cuisines destinées aux collaborateurs dans les magasins, bureaux et autres établissements professionnels
- dans les exploitations agricoles ;
- par les clients des hôtels, motels et autres établissements d'hébergement ;
- dans les pensions proposant des petits déjeuners.

Toute autre utilisation est considérée comme non conforme.

#### ATTENTION

**Danger en cas d'utilisation non conforme !** En cas d'usage non conforme et/ou non approprié l'appareil peut devenir une source de danger.

- ▶ Utiliser l'appareil uniquement de façon conforme.
- ▶ Respecter les procédures décrites dans ce mode d'emploi.

Tout recours en garantie est supprimé en cas de dommages causés par une utilisation non conforme. L'utilisateur est entièrement responsable des risques encourus.

## 2.2 Consignes de sécurités générales

### REMARQUE

**Pour une utilisation en toute sécurité de l'appareil veuillez observer les consignes générales de sécurités suivantes:**

- ▶ Cet appareil ne doit pas être utilisé par des enfants. L'appareil et son câble de raccordement doivent être tenus hors de portée des enfants.
- ▶ Cet appareil peut être utilisé par des personnes dont les capacités physiques, sensorielles ou mentales sont réduites ou qui manquent d'expérience et de connaissances, à condition qu'elles soient surveillées ou qu'elles aient reçu des instructions concernant l'utilisation de l'appareil en toute sécurité et qu'elles comprennent les risques associés.
- ▶ Ne pas laisser les enfants jouer avec l'appareil.
- ▶ N'utilisez l'appareil que comme décrit dans le mode d'emploi afin d'éviter d'éventuelles blessures dues à une mauvaise utilisation.
- ▶ N'utilisez l'appareil que dans des intérieurs secs.
- ▶ N'utilisez pas l'appareil sans surveillance.
- ▶ N'utilisez pas l'appareil :
  - si l'appareil lui-même ou des pièces sont endommagées,
  - si le cordon d'alimentation ou la fiche sont endommagés,
  - si l'appareil est tombé.
- ▶ Veillez à ce que la prise de courant soit facilement accessible afin de pouvoir la débrancher rapidement en cas de besoin.
- ▶ N'apportez aucune modification à l'appareil ou au câble d'alimentation. Ne confiez les réparations qu'à un atelier spécialisé, car les appareils qui ne sont pas réparés dans les règles de l'art mettent l'utilisateur en danger. Tenez également compte des conditions de garantie ci-jointes.
- ▶ Utilisez l'appareil uniquement avec des accessoires d'origine.
- ▶ Placez l'appareil sur une surface stable et plane. Veillez à ce qu'il soit suffisamment éloigné des sources de chaleur importantes telles que les plaques de cuisson, les tuyaux de chauffage, etc.
- ▶ Ne nettoyez pas l'appareil avec des produits de nettoyage durs, abrasifs ou qui grattent, comme la laine d'acier ou autres.
- ▶ Le nettoyage et l'entretien ne doivent pas être réalisés par des enfants.
- ▶ Les pièces défectueuses doivent être remplacées uniquement par des rechanges d'origine. Ces pièces sont seules capables de répondre aux exigences de sécurité.



**REMARQUE**

- ▶ Avant la première utilisation, nettoyez soigneusement toutes les pièces pouvant venir en contact avec des aliments.
- ▶ N'utilisez l'appareil en continu que pendant un maximum de 3 minutes. Laissez refroidir l'appareil pendant 10 minutes.
- ▶ Ne plongez pas l'appareil dans l'eau ou dans un autre liquide et ne mettez pas au lave-vaisselle.
- ▶ Ne surchargez pas l'appareil et ne l'utilisez pas à vide.
- ▶ Assurez-vous que toutes les pièces sont correctement montées et tiennent bien.

**2.3 Sources de danger****2.3.1 Risque de blessures**** ATTENTION**

**En Cas d'utilisation imprudente de l'appareil, le risque de blessure apparaît suite aux arêtes coupantes.** Respectez les consignes de sécurité suivantes pour éviter tout risque de vous blesser.

- ▶ N'utilisez jamais vos doigts ou un outil pour enfoncer des ingrédients dans l'appareil lorsque celui-ci est en marche.
- ▶ Débranchez toujours l'appareil du secteur si vous n'êtes pas surveillé et avant de le remonter, de changer des accessoires, de le démonter ou de le nettoyer.
- ▶ Éteignez l'appareil et débranchez-le du secteur avant de remplacer des accessoires ou des pièces supplémentaires déplacés pendant l'utilisation.
- ▶ Interrompez immédiatement le traitement des aliments si l'accessoire en rotation ne tourne plus ou tourne très difficilement et débranchez la fiche de la prise de courant.

**2.3.2 Dangers du courant électrique**** DANGER****Danger de mort par électrocution !**

Danger de mort en cas de contact avec des câbles ou des pièces sous tension ! Pour éviter les risques d'électrocution veuillez observer les consignes de sécurité suivantes :

- ▶ Si le cordon d'alimentation de cet appareil est endommagé, il doit être remplacé par le fabricant ou son service après-vente ou par une personne de qualification similaire afin d'éviter tout danger.
- ▶ N'ouvrez en aucun cas le caisson de l'appareil. Il y a danger d'électrocution si on touche des raccords conducteurs électriques et si on modifie la structure électrique et mécanique. Cela peut aussi provoquer des dysfonctionnements de l'appareil.
- ▶ Ne plongez pas l'appareil dans l'eau pour le nettoyer.

## 3 Mise en service

Ce chapitre est consacré à des indications importantes concernant la mise en service de l'appareil. Observez les indications pour éviter les dangers et les détériorations.

### 3.1 Consignes de sécurité

#### **ATTENTION**

- ▶ Ne pas utiliser les matériaux d'emballage pour jouer. Danger d'étouffement.

### 3.2 Inventaire et contrôle de transport

L'appareil est livré de façon standard avec les composants suivants:

- BaristaChef Inox
- Couvercle
- Support du porte-filtre
- Bac de récupération
- Brosse de nettoyage
- Mode d'emploi

#### **REMARQUE**

- ▶ Vérifier l'intégralité de la livraison et les éventuels défauts visuels.
- ▶ En cas de livraison incomplète ou de dégâts en raison d'un emballage insuffisant ou du transport veuillez en avvertir immédiatement l'expéditeur, l'assurance et le livreur.

### 3.3 Déballage

Pour déballer l'appareil procédez comme suit : Retirer l'appareil du carton et éliminez les matériaux d'emballage.

#### **REMARQUE**

- ▶ Veuillez si possible conserver l'emballage original pendant la durée de la garantie de l'appareil afin de pouvoir emballer correctement l'appareil en cas de recours en garantie.

### 3.4 Exigences pour l'emplacement d'utilisation

Pour un fonctionnement sûr et sans problème de l'appareil, son emplacement d'utilisation doit être choisi selon les critères suivants :

- L'appareil doit être posé sur une surface plane et stable.
- Ne pas utiliser l'appareil extérieur.
- Choisir un emplacement de sorte que les enfants ne puissent pas accéder aux surfaces chaudes de l'appareil.
- L'appareil n'est pas prévu pour une installation dans une niche de mur ou dans un élément de cuisine.
- Ne disposez pas l'appareil dans un environnement chaud, mouillé ou très humide ou à proximité de matériaux inflammables.
- L'installation et le montage de cet appareil sur des emplacements mobiles (par exemple un bateau) doivent être exécutés uniquement par des entreprises / personnes professionnels qui garantissent les exigences de sécurité d'utilisation de cet appareil.

### 3.5 Raccordement électrique

Pour une utilisation de l'appareil sûre et sans panne, il faut observer les indications suivantes pour le raccordement électrique :

- Avant de brancher l'appareil il faut comparer les données de raccordement (tension et fréquence) de la plaque signalétique avec celles de votre réseau. Ces données doivent correspondre, afin de ne pas exposer l'appareil à des dégradations. En cas de doute renseignez-vous auprès d'un électricien.
- Le branchement de l'appareil doit être raccordé au réseau électrique par un câble d'un maximum de 3 mètres avec des conducteurs d'une section de 1,5 mm<sup>2</sup>. Il est interdit d'utiliser des multiprises ou des barrettes de prises multiples en raison des dangers potentiels.
- Assurez-vous que le câble électrique est en parfait état et qu'il n'est pas disposé sous le Ice Master ou des surfaces chaudes ou des bords coupants.
- La prise de réseau doit être protégée par une protection de 16A.
- La sécurité électrique de l'appareil est garantie uniquement lorsqu'il est raccordé à un circuit électrique avec un système de protection installé en toute conformité. En cas de doute faites vérifier l'ensemble de l'installation électrique par un électricien. Le constructeur ne peut pas être tenu responsable pour les dégâts causés par un conducteur de masse absent ou interrompu.

## 4 Structure et fonctionnement

Ce chapitre est consacré à des indications importantes sur la structure et le fonctionnement de l'appareil.

### 4.1 Vue d'ensemble

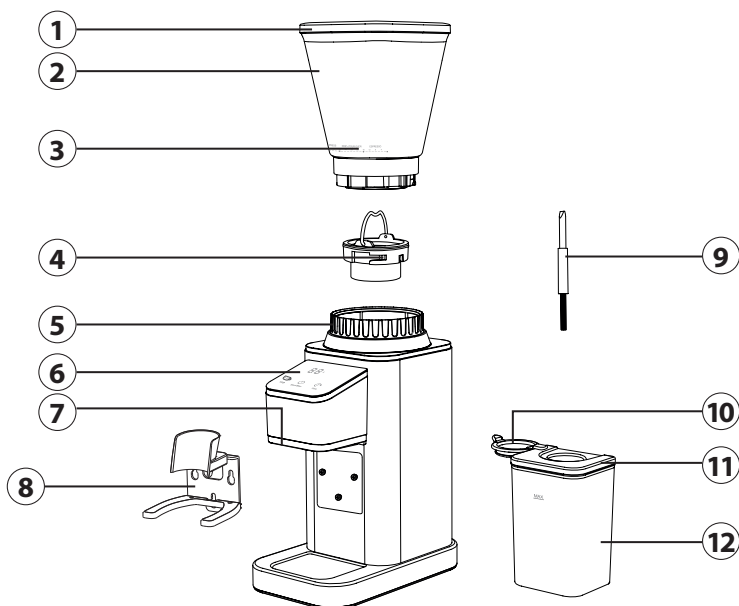

- |   |                                 |   |                                  |
|---|---------------------------------|---|----------------------------------|
| ① | Couvercle du réservoir à grains | ⑦ | Sortie du café moulu             |
| ② | Réservoir à grains              | ⑧ | Support du porte-filtre          |
| ③ | Finesse de la mouture           | ⑨ | Brosse de nettoyage              |
| ④ | Bloc moulin                     | ⑩ | Protection en silicone           |
| ⑤ | Bague de finesse de la mouture  | ⑪ | Couvercle du bac de récupération |
| ⑥ | Panneau de commande             | ⑫ | Bac de récupération              |

## 4.2 Éléments de commande

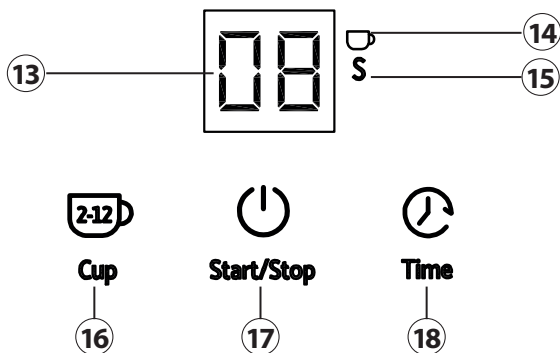

- |   |  |   |   |
|---|--|---|---|
| ⑬ | Écran : Indique le nombre de tasses ou la durée de mouture         | ⑰ | Touche Start/Stop : Pour démarrer et arrêter l'appareil         |
| ⑭ | La touche Cup est sélectionnée                                     | ⑱ | Touche Time : Pour régler la durée de mouture (1 à 40 secondes) |
| ⑮ | La touche Time est sélectionnée                                    |   |   |
| ⑯ | Touche Cup : Pour sélectionner le nombre de tasses (2 à 12 tasses) |   |   |

## 4.3 Montage

1. Posez l'appareil sur une surface plate.
2. Vérifier que le bloc moulin (4) est correctement placé dans la base de l'appareil (voir dessin au chapitre « Nettoyage et entretien »).
3. Placez le réservoir à grains (2) sur l'appareil de manière que la flèche ▼ qui se trouve sur la face avant à côté de la finesse de mouture (3) pointe vers le symbole ☐ de la base de l'appareil.
4. Tournez fermement le réservoir à grains de manière que la flèche ▼ pointe vers le symbole ☐ et que le réservoir à grains s'enclenche correctement.

### 4.3.1 Assemblage pour l'utilisation avec le bac de récupération

1. Assemblez l'appareil comme décrit ci-dessus.
2. Enlevez la protection en silicone (10) du couvercle du bac de récupération (11) et placez le bac de récupération (12) sous la sortie de café moulu (7).

### 4.3.2 Assemblage pour l'utilisation avec le support de porte-filtre

1. Assemblez l'appareil comme décrit ci-dessus.
2. Suspendez le support de porte-filtre (8) aux trois vis de la base de l'appareil en plaçant les trous du support sur les vis de la base et en appuyant ensuite sur le support pour le faire descendre sur l'appareil.
3. Vous pouvez placer des porte-filtres d'un diamètre de 52 à 58 mm. Les porte-filtres d'une dimension de 58 mm peuvent être placés directement sur le support en acier inoxydable. Pour les porte-filtres d'un diamètre inférieur (52 mm), vous avez besoin de l'embout en plastique. Placez-le directement sur le support en acier inoxydable.

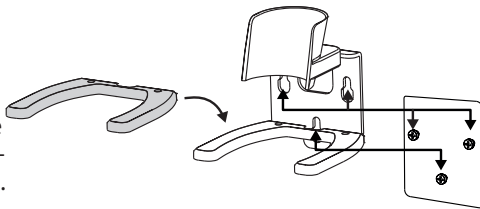

### 4.4 Plaque signalétique

La plaque signalétique avec les données de raccordement et de puissance se trouve sur la partie inférieure du bloc-moteur de l'appareil.

## 5 Commande et fonctionnement

Ce chapitre est consacré à des indications importantes sur la commande de l'appareil. Pour éviter tout risque et dégradations veuillez observer les indications.

#### **ATTENTION**

- ▶ Pendant son fonctionnement ne pas l'laisser l'appareil sans surveillance, afin de pouvoir intervenir rapidement en cas de danger.

#### **REMARQUE**

- ▶ Une légère odeur peut se dégager lors de la première utilisation. Celle-ci est inoffensive et disparaît avec le temps.
- ▶ L'appareil ne démarre pas si les pièces ne sont pas correctement assemblées.

### 5.1 Avant la première utilisation

Nettoyez l'appareil (voir „Nettoyage).



### 5.2 Remarques et conseils pour moudre le café





- Le goût et l'intensité du café sont une préférence personnelle. Variez le type de grains de café, la quantité de café et le degré de mouture afin d'obtenir le goût que vous préférez.
- Il faut toujours moudre le café frais pour le nombre de tasses que vous souhaitez préparer.
- Les grains de café doivent être conservés dans un endroit frais, sec et sombre, mais pas au réfrigérateur.
- Nettoyez régulièrement le moulin. La poudre restante peut altérer le goût.
- Dans l'appareil, il ne faut moudre que des grains de café. L'appareil n'est pas adapté à la mouture d'ingrédients très humides, huileux ou extrêmement durs. Il ne faut pas moudre d'épices fortes dans l'appareil, elles pourraient altérer l'arôme du café moulu.
- Le goût des boissons à base de café dépend de la qualité des grains de café utilisés.

### 5.3 Moudre le café

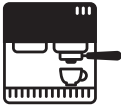
1. Placez les grains de café dans le réservoir à grains et mettez le couvercle du réservoir en place.
2. Positionnez soit le bac de récupération sous la sortie de café moulu, soit montez le support de porte-filtre sur la base de l'appareil.
3. Réglez le degré de mouture souhaité en tournant la bague de réglage de la mouture (5) vers la droite (= café moulu fin) ou vers la gauche (= café moulu plus gros).

Recommandation de degré de mouture

FRENCH PRESS				DRIP • POUR OVER				ESPRESSO				
48	44	40	36	32	28	24	20	16	12	8	4	0
												
Grossier				Moyen				Fin				
Durée de mouture : maxi 40 sec.				Durée de mouture : maxi 40 sec.				Durée de mouture : maxi 10 sec.				

4. Branchez la fiche d'alimentation dans la prise de courant.
5. Allumez l'appareil en appuyant sur n'importe laquelle des trois touches.
6. Tapez sur la -touche pour régler le nombre de tasses souhaité. Vous pouvez sélectionner 2 à 12 tasses par paliers de 2 tasses.
7. Vous pouvez également régler la durée de mouture en appuyant sur la -touche jusqu'à ce que la durée souhaitée soit atteinte. Vous pouvez sélectionner une durée de mouture de 1 à 40 secondes. Pour un réglage plus rapide des secondes, maintenez la touche enfoncée.
8. Démarrer le processus de mouture en appuyant sur la -touche.
9. Lorsque la mouture est terminée, l'appareil émet deux bips.
10. Si vous souhaitez terminer le processus de mouture plus tôt, appuyez à nouveau sur la -touche.
11. Vous pouvez retirer le bac de récupération ou le porte-filtre.
12. Après utilisation, éteignez l'appareil en maintenant la -touche enfoncée.

#### Utilisation avec support de porte-filtre :

- Déplacez le porte-filtre d'avant en arrière dans le support pour un remplissage régulier.
- Le cas échéant, terminez le processus de mouture manuellement en appuyant sur la -touche.
- Pour avoir des portions exactes, utilisez une balance au gramme près.

#### REMARQUE

- ▶ Après 1 minute sans action, l'appareil se met automatiquement en mode veille.
- ▶ Si vous choisissez une mouture grossière et une longue durée de mouture ou un grand nombre de tasses, la capacité du bac de récupération est trop faible. Placez un autre récipient suffisamment grand sous la sortie du café moulu.

**REMARQUE**

Capacité du bac de récupération :



- Prenez les réglages décrits comme base ou comme recommandation. Après un court temps d'adaptation, vous trouverez sans peine le réglage qui vous convient le mieux pour votre café.

## 6 Nettoyage et entretien

Ce chapitre est consacré à des indications importantes sur le nettoyage et l'entretien de l'appareil. Pour éviter la dégradation de l'appareil par un nettoyage incorrect et pour son bon fonctionnement veuillez observer les conseils ci-dessous.

### 6.1 Consignes de sécurité

#### **PRUDENCE**

**Veuillez respecter les consignes de sécurité suivantes avant de nettoyer l'appareil:**

- Débranchez l'appareil de la prise murale avant de le nettoyer ou si vous ne l'utilisez pas.
- Ne plongez pas le bloc-moteur ou le câble ou la prise dans l'eau ou dans un autre liquide et ne mettez pas au lave-vaisselle.
- N'utilisez pas de brosse métallique ou autres objets tranchants abrasifs pour le nettoyage.
- Ne pas utiliser de produits nettoyants agressifs ou abrasifs et aucun solvant.

### 6.2 Nettoyage

**REMARQUE**

- Vous pouvez utiliser la brosse fournie pour le nettoyage.
- Le bloc-moteur et le cordon d'alimentation ne doivent pas entrer en contact avec l'eau. Essuyez le bloc moteur et le cordon d'alimentation uniquement avec un chiffon doux et humide.

1. Retirez les grains de café du réservoir à grains (2) et démontez ce dernier de la base de l'appareil.
2. Si nécessaire, démontez le support du porte-filtre (8).
3. Nettoyez le réservoir à grains (2), le couvercle du réservoir à grains (1), le support du porte-filtre (8), le bac de récupération (12) et le couvercle du bac de récupération (11) dans de l'eau de rinçage chaude et séchez soigneusement les pièces.
4. Nettoyez les surfaces extérieures de la base de l'appareil avec un chiffon humide et séchez-les soigneusement.

### 6.3 Nettoyage du moulin

#### REMARQUE

► Manipulez avec précaution le bloc moulin et la vis sans fin de mouture. Ceux-ci peuvent être tranchants. Il y a un risque de blessure.

1. Soulevez la poignée du bloc moulin et tournez le bloc dans le sens inverse des aiguilles d'une montre pour le détacher du moulin.
2. Nettoyez le bloc moulin et la vis sans fin située en dessous avec la brosse de nettoyage fournie.
3. Remettre en place le bloc moulin et le tourner à fond dans le sens des aiguilles d'une montre jusqu'à ce qu'il s'enclenche.

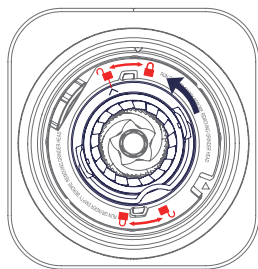

## 7 Réparation des pannes

Ce chapitre est consacré à des indications importantes sur la localisation des pannes et leur réparation. Pour éviter les dangers et les dégradations il faut observer les indications.

### 7.1 Consignes de sécurité

#### ⚠ PRUDENCE

- Pour éviter les accidents, les réparations des parties électriques ne doivent être effectuées que par du personnel qualifié formé par le constructeur.
- Toute réparation non conforme peut représenter un danger pour l'utilisateur et pourrait endommager la machine.

Problème	Solution
L'appareil ne démarre pas.	Assurez-vous que la fiche est correctement branchée dans la prise.
L'écran affiche « E1 » et les boutons ne fonctionnent pas.	L'appareil a surchauffé. Débranchez la fiche d'alimentation de la prise de courant. Laissez l'appareil refroidir pendant 10 minutes avant de réessayer.
L'écran affiche « E3 » et toutes les touches clignotent.	Le réservoir à grains n'est pas enclenché. Assemblez correctement l'appareil.
Le moteur démarre mais aucun café moulu ne sort de la sortie de café ou l'appareil s'arrête soudainement pendant la mouture.	L'appareil est bloqué. Éteignez l'appareil et démontez le réservoir à grains. Nettoyez le bloc moulin et la vis sans fin de mouture.

#### REMARQUE

- Si les étapes ci-dessus ne permettent pas de résoudre le problème, veuillez contacter gratuitement le service client.
- **Nettoyez l'appareil avant de l'envoyer au service clients.**



## 8 Elimination des appareils usés

Les appareils électriques et électroniques contiennent de nombreux matériaux recyclables. Mais ils contiennent également des produits nocifs qui sont indispensables au fonctionnement et à la sécurité. Ces derniers peuvent être nocifs pour les personnes ou pour l'environnement en cas d'élimination dans les ordures ménagères ou de traitement incorrect. Ne jamais jeter les anciens appareils avec les ordures ménagères.



### REMARQUE

- ▶ Portez les vieux appareils électriques et électroniques dans les points de collecte et de recyclage près de chez vous. Le cas échéant informez-vous auprès de la mairie, des services des ordures ou de votre concessionnaire.
- ▶ Assurez-vous que votre ancien appareil reste hors de portée des enfants jusqu'à son transport définitif.

### 8.1 Elimination des emballages

L'emballage protège l'appareil contre les dégâts de transport. Les matériaux d'emballage ont été choisis selon des critères environnementaux et de techniques d'élimination, c'est pourquoi ils sont recyclables. Le retour des emballages dans le circuit des matières épargne les matières premières et restreint le volume des déchets. Éliminez les emballages inutiles dans les points de collecte destinés au système de recyclage avec le logo «Point vert».



## 9 Garantie

Pour ce produit, nous accordons une garantie de 24 mois, à compter de la date d'achat, pour les défauts provenant d'erreurs de fabrication ou de matériel. Notre garantie s'applique à l'Allemagne, l'Autriche et les Pays-Bas. Pour tous les autres pays, veuillez nous contacter. Vos droits de garantie légaux selon §437 ss BGB (Code civil allemand) restent inchangés. En cas de défaut de produit, le recours à vos droits légaux est gratuit pour vous. La garantie n'inclut pas les dommages causés par une mauvaise manipulation ou utilisation ni les défauts qui n'affectent que légèrement le fonctionnement ou la valeur de l'appareil. De plus, les pièces d'usure, les dommages de transport, dans la mesure où nous n'en sommes pas responsables, ainsi que les dommages causés par des réparations que nous n'avons pas effectuées, sont exclus de la garantie.

Cet appareil est destiné à un usage privé (usage domestique) et conçu pour un bon fonctionnement. Toute utilisation commerciale n'est couverte par la garantie que dans la mesure où elle peut être assimilée à une utilisation privée. Cet appareil n'est pas destiné à un usage commercial plus intensif.

En cas de réclamations justifiées, nous réparerons, à notre discrétion, l'appareil défectueux ou l'échangerons contre un appareil exempt de défauts. Les défauts apparents doivent être signalés dans les 14 jours suivant la livraison. D'autres réclamations sont exclues.

Pour faire valoir une demande de garantie, veuillez nous contacter avant de retourner l'appareil (toujours avec une preuve d'achat !). Vous trouverez nos coordonnées (« émetteurs de la garantie ») au début de ce mode d'emploi.

# Índice de contenidos

<b>1</b>	<b>Generalidades</b> .....	<b>43</b>
1.1	Información acerca de este manual .....	43
1.2	Advertencias .....	43
1.3	Limitación de responsabilidad .....	43
1.4	Derechos de autor (copyright) .....	44
<b>2</b>	<b>Seguridad</b> .....	<b>44</b>
2.1	Uso previsto .....	44
2.2	Instrucciones generales de seguridad .....	45
2.3	Fuentes de peligro .....	46
2.3.1	Peligro de sufrir lesiones .....	46
2.3.2	Peligro de electrocución .....	46
<b>3</b>	<b>Puesta en marcha</b> .....	<b>46</b>
3.1	Instrucciones de seguridad .....	47
3.2	Ámbito de suministro e inspección de transporte .....	47
3.3	Desembalaje .....	47
3.4	Requisitos que debe reunir el lugar de montaje .....	47
3.5	Conexión eléctrica .....	47
<b>4</b>	<b>Estructura y funciones</b> .....	<b>48</b>
4.1	Visión general .....	48
4.2	Elementos operativos .....	49
4.3	Montaje .....	49
4.3.1	Montaje para el uso con el recipiente colector .....	49
4.3.2	Montaje para el uso con el soporte del portafiltro .....	49
4.4	Placa de especificaciones .....	50
<b>5</b>	<b>Operación y funcionamiento</b> .....	<b>50</b>
5.1	Antes del primer uso .....	50
5.2	Información y consejos para moler café .....	50
5.3	Moler café .....	50
<b>6</b>	<b>Limpieza y conservación</b> .....	<b>52</b>
6.1	Instrucciones de seguridad .....	52
6.2	Limpieza .....	52
6.3	Limpieza del mecanismo de molienda .....	52
<b>7</b>	<b>Resolución de fallas</b> .....	<b>53</b>
7.1	Instrucciones de seguridad .....	53
7.2	Indicaciones de avería .....	53
<b>8</b>	<b>Eliminación del aparato usado</b> .....	<b>54</b>
8.1	Eliminación del embalaje .....	54
<b>9</b>	<b>Garantía</b> .....	<b>54</b>

# 1 Generalidades

Lea atentamente la información contenida en este manual para familiarizarse rápidamente con el aparato y poder utilizar sus funciones en toda su capacidad. Su aparato le servirá durante muchos años si lo trata y lo cuida adecuadamente. Esperamos que disfrute de su uso.

## 1.1 Información acerca de este manual

El manual de instrucciones forma parte integrante del Molinillo de café eléctrico «BaristaChef Inox» (en lo sucesivo denominado aparato) y le proporciona instrucciones importantes para la puesta en marcha, la seguridad, el uso previsto y la conservación del aparato.

El manual del usuario debe guardarse siempre a mano, cerca del aparato. Debe ser leído y utilizado por la persona encargada de:

- la puesta en marcha,
- resolución de fallas y/o
- operación,
- limpieza

del aparato. Guarde este manual de instrucciones en un lugar seguro y facilítelo a las terceras personas que vayan a utilizarlo en el futuro.

## 1.2 Advertencias

En el presente manual se utilizan las siguientes advertencias:

### PELIGRO

Una advertencia de este nivel de peligro indica una situación peligrosa.

**Si la situación peligrosa no se evita, puede causar la muerte o lesiones graves.**

- ▶ Siga las instrucciones que indica esta advertencia para evitar el peligro de muerte o de lesiones graves a personas.

### ADVERTENCIA

Una advertencia de este nivel de peligro indica una posible situación peligrosa.

**Si la situación de peligro no se evita, puede conducir a lesiones graves.**

- ▶ Siga las instrucciones que indica esta advertencia para evitar lesiones a personas.

### PRECAUCIÓN

Una advertencia de este nivel de peligro indica una posible situación peligrosa.

**Si la situación de peligro no se evita, puede conducir a lesiones de gravedad moderada a leve.**

- ▶ Siga las instrucciones que indica esta advertencia para evitar lesiones a personas.

### NOTA

Esta indicación proporciona información adicional que facilitará el manejo de la máquina.

## 1.3 Limitación de responsabilidad

La información técnica contenida, datos e indicaciones contenidos en el presente manual para la instalación, operación y conservación se corresponden con los últimos avances técnicos en el momento de la impresión y se publican teniendo en cuenta nuestra experiencia y conocimientos hasta ese momento. Por este motivo no nos hacemos responsables de las indicacio-

DE  
EN  
FR  
ES  
NL  
SV  
TR

nes, ilustraciones o descripciones contenidas en el presente manual del usuario. El fabricante no se hace responsable de los daños causados por

- desobedecimiento de las instrucciones
- uso indebido
- reparaciones indebidas
- modificaciones técnicas, modificaciones del aparato
- uso de piezas de repuesto no autorizadas

No se recomienda realizar modificaciones en el aparato y no están cubiertas por la garantía. Las traducciones se realizan a nuestro buen saber y entender. No nos hacemos responsables de ningún error de traducción, incluso si la traducción hubiera sido realizada por nosotros o por orden nuestra. Por tanto, sólo el texto original en alemán tendrá carácter vinculante.

## 1.4 Derechos de autor (copyright)

Esta documentación está protegida por los derechos de autor. CASO GmbH se reserva todos los derechos, incluida la reproducción fotomecánica, la publicación y distribución mediante procedimientos especiales (p.ej. procesamiento de datos, soporte de datos y redes de datos), ya sea en su totalidad o en parte. Válido salvo errores de contenido y modificaciones técnicas

# 2 Seguridad

En este capítulo obtendrá importantes instrucciones de seguridad sobre la manipulación del aparato. Este aparato cumple la normativa de seguridad vigente. No obstante, el uso indebido puede causar lesiones a personas y daños materiales.

## 2.1 Uso previsto

Este aparato está previsto únicamente para el uso doméstico.

- Moler granos de café

Este aparato ha sido diseñado para su uso doméstico o para usos similares,

- como por ejemplo, en cocinas para empleados de tiendas, oficinas u otros ámbitos comerciales,
- en explotaciones agrícolas,
- por clientes de hoteles, moteles u otras instalaciones residenciales,
- en pensiones con desayuno.

Cualquier otro uso no se adecúa a su uso original. Cualquier otro uso distinto al aquí previsto se considera un uso indebido del aparato.

### ADVERTENCIA

#### **Peligro ante el uso no conforme a lo previsto.**

El uso indebido del aparato o cualquier uso distinto al uso previsto puede entrañar peligro.

- ▶ Utilice el aparato exclusivamente para su uso previsto
- ▶ Los procedimientos descritos en el manual de instrucciones deben obedecerse.

Queda excluida cualquier reclamación de garantía debido a daños derivados del uso no conforme a lo previsto. La responsabilidad recae exclusivamente en el usuario.

## 2.2 Instrucciones generales de seguridad

### NOTA

Para una manipulación segura del aparato, observe las siguientes instrucciones generales de seguridad:

- ▶ Este aparato no debe ser utilizado por niños. Mantenga el aparato y el cable de conexión lejos del alcance de los niños.
- ▶ Las personas con facultades físicas, sensoriales y mentales limitadas o con experiencia y conocimientos insuficientes también pueden utilizar el dispositivo si se les supervisa o si se les instruye sobre cómo usar el dispositivo de forma segura y sobre los riesgos que de él se derivan.
- ▶ Los niños no deben jugar con el aparato.
- ▶ Utilice el dispositivo únicamente según se explica en las instrucciones de uso para evitar posibles lesiones por un uso indebido.
- ▶ Utilice el dispositivo únicamente en estancias interiores secas.
- ▶ No deje el dispositivo en marcha sin supervisión.
- ▶ No utilice el dispositivo:
  - Si el dispositivo o elementos del mismo han sufrido desperfectos
  - Si el cable de red o el enchufe han sufrido desperfectos
  - Si el dispositivo se ha caído
- ▶ Procure que sea posible acceder al enchufe fácilmente, de forma que pueda extraerlo con rapidez si es preciso.
- ▶ No realice ninguna modificación en el dispositivo o en el cable de red. Permita únicamente a un taller profesional que se ocupe de las reparaciones, ya que los dispositivos que no se reparan debidamente ponen en peligro al usuario. Tenga también en cuenta las condiciones de la garantía adjunta.
- ▶ Utilice el dispositivo únicamente con accesorios originales.
- ▶ Coloque el dispositivo sobre una base estable y lisa. Procure que haya una distancia lo suficientemente grande con respecto a fuentes de calor potentes, como placas eléctricas o tubos de calefacción, entre otros.
- ▶ No limpie el aparato con productos de limpieza duros, que arañen o abrasivos, como la lana de acero o similares.
- ▶ Las tareas de limpieza y mantenimiento no deben ser realizadas por niños.
- ▶ Los componentes defectuosos solo deben ser sustituidos por piezas de repuesto originales. Sólo en este tipo de componentes se asegura el cumplimiento de los requisitos de seguridad.
- ▶ Antes del primer uso, limpie cuidadosamente todos los componentes que puedan entrar en contacto con los alimentos.
- ▶ Utilice la unidad de forma continua durante un máximo de 3 minutos. Luego, deje que el aparato se enfríe durante 10 minutos.

## NOTA

- ▶ No sumerja el aparato, el cable ni el enchufe en agua ni otros líquidos ni los meta en el lavavajillas.
- ▶ No sobrecargue el aparato ni lo ponga en marcha en vacío.
- ▶ Asegúrese de que todos los componentes están correctamente montados y quedan bien asentados.

### 2.3 Fuentes de peligro

#### 2.3.1 Peligro de sufrir lesiones

##### ADVERTENCIA

**Si el aparato se utiliza de forma descuidada pueden producirse lesiones por los bordes afilados.** Tenga presentes las siguientes instrucciones de seguridad para evitar el peligro de lesiones:

- ▶ Nunca utilice los dedos u otro utensilio para empujar los ingredientes en el tubo colector cuando la unidad esté encendida.
- ▶ No utilice nunca los dedos ni ninguna otra herramienta para introducir los ingredientes en el aparato cuando esté encendido. Utilice únicamente el pisón para este fin.
- ▶ Apague el aparato e interrumpa el suministro eléctrico antes de sustituir accesorios o piezas adicionales que se muevan durante el funcionamiento.
- ▶ Deje de procesar alimentos de inmediato si el accesorio ya no gira o si le cuesta girar, y extraiga el enchufe de la toma.

#### 2.3.2 Peligro de electrocución

##### PELIGRO

##### **Peligro de muerte por electrocución**

El contacto con cables o componentes energizados implica peligro de muerte. Tener en cuenta las precauciones indicadas, a fin de evitar peligro de electrocución:

- ▶ Si el cable de conexión a la red del dispositivo sufre desperfectos, deberán sustituirlo el fabricante, el servicio de Atención al Cliente de este o una persona cualificada debidamente, a fin de evitar riesgos.
- ▶ Nunca abra la carcasa del aparato. Si toca cualquier conexión energizada y cambia la disposición del cableado eléctrico o el diseño mecánico existe peligro de electrocución. Además, pueden producirse fallos de funcionamiento en el aparato.
- ▶ No sumerja el dispositivo en agua para limpiarlo.

## 3 Puesta en marcha

Este capítulo incluye algunos consejos importantes acerca de la puesta en marcha del aparato. Observe dichos consejos para evitar peligros y daños.

### 3.1 Instrucciones de seguridad

#### ADVERTENCIA

- ▶ Los materiales de embalaje no deben utilizarse como juguetes. Peligro de asfixia.

### 3.2 Ámbito de suministro e inspección de transporte

El aparato se entrega con los siguientes componentes:

- BaristaChef Inox
- Soporte del portafiltro
- Cepillo de limpieza
- Tapa
- Recipiente colector
- Manual del usuario

#### NOTA

- ▶ Verifique la integridad del suministro y revíselo para detectar daños visibles.
- ▶ Si detectara cualquier falta o daños en el suministro debidos a un embalaje defectuoso o al transporte debe informar de inmediato al transportista, a la aseguradora y al proveedor.

### 3.3 Desembalaje

Para desembalar el aparato, sáquelo de la caja y retire el material de embalaje.

#### NOTA

- ▶ Si fuera posible, conserve el embalaje original durante el período de garantía para poder embalar el aparato adecuadamente en caso de que requiera hacer uso de la garantía.

### 3.4 Requisitos que debe reunir el lugar de montaje

Para garantizar el funcionamiento seguro y correcto del aparato, el lugar de colocación debe cumplir los siguientes requisitos:

- El aparato debe colocarse sobre una superficie llana y estable.
- No utilice el aparato en exteriores.
- Elija el montaje de manera que los niños no puedan obtener en el dispositivo.
- El dispositivo no está diseñado para ser instalado en una pared o en un armario.
- No instale la unidad en un entorno cálido, húmedo o muy húmedo o cerca de materiales combustibles.
- La instalación y el montaje de este dispositivo en instalaciones móviles (barcos, por ejemplo) puede llevarse a cabo por empresas especializadas / si se aseguran las condiciones para el uso seguro de este equipo.

### 3.5 Conexión eléctrica

Para que el aparato funcione con seguridad y correctamente debe observar las siguientes indicaciones al establecer la conexión eléctrica:

- Antes de conectar el aparato, compare los datos de conexión (tensión y frecuencia) de la placa de especificaciones con las de la red eléctrica doméstica. Estos datos deben coincidir para evitar daños en el aparato. En caso de duda, consulte a su servicio técnico eléctrico.
- La conexión del aparato a la red eléctrica debe realizarse mediante un cable alargador arrollado, de 3 metros de longitud como máximo y una sección recta de 1,5 mm<sup>2</sup>. El uso de regletas de conexiones o ladrones con varias tomas está prohibido, por el peligro de incendio.

- Asegúrese de que el cable de alimentación no resulta dañado y que no se tiende bajo el horno ni sobre superficies calientes o de bordes afilados.
- La toma de alimentación debe estar provista de un fusible protector de 16A.
- La seguridad eléctrica del aparato solo se asegurará si se conecta un sistema de protección frente a sobrecargas. En caso de duda, avise al electricista autorizado para que revise la instalación doméstica. El fabricante no se hace responsable de los daños ocasionados por falta de protección o protección interrumpida.

## 4 Estructura y funciones

En este capítulo obtendrá importantes indicaciones de seguridad sobre la estructura y el funcionamiento del aparato.

### 4.1 Visión general

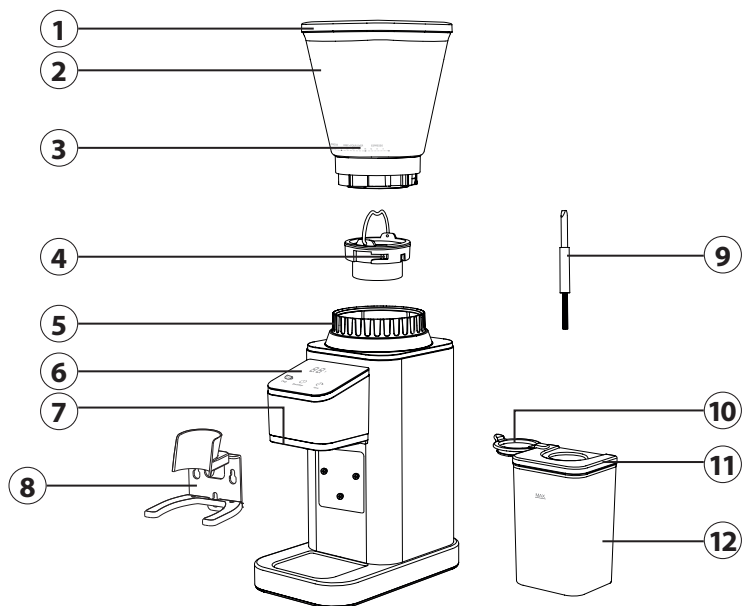

- |                                       |                                |
|---------------------------------------|--------------------------------|
| ① Tapa del depósito de granos de café | ⑦ Salida de café molido        |
| ② Depósito de granos de café          | ⑧ Soporte del portafiltro      |
| ③ Escala de grado de molienda         | ⑨ Cepillo de limpieza          |
| ④ Inserto del mecanismo de molienda   | ⑩ Cubierta de silicona         |
| ⑤ Anillo de grado de molienda         | ⑪ Tapa del recipiente colector |
| ⑥ Panel de mando                      | ⑫ Recipiente colector          |



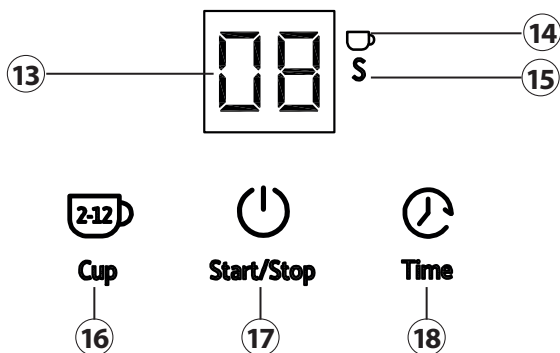

## 4.2 Elementos operativos



- 13** Pantalla: Indica el número de tazas o la duración de molienda
- 14** Se ha seleccionado la tecla Cup (tazas)
- 15** Se ha seleccionado la tecla Time (tiempo)
- 16** Tecla Cup: para seleccionar el número de tazas (2-12 tazas)
- 17** Tecla Inicio/Parada: para encender y apagar el aparato
- 18** Tecla Time: para ajustar el tiempo de molienda (1-40 segundos)

## 4.3 Montaje

1. Coloque el aparato sobre una superficie nivelada.
2. Compruebe que el inserto del mecanismo de molienda (4) se encuentre correctamente colocado en la base del aparato (véase dibujo en el capítulo «Limpieza y cuidados»).
3. Coloque el depósito de granos de café (2) en el aparato de modo que la flecha ▼ que se encuentra en la parte delantera junto a la escala de grado de molienda (3) señale hacia el símbolo  de la base del aparato.
4. Gire hasta que el depósito de granos de café quede fijo, de modo que la flecha ▼ señale hacia el símbolo  y el depósito de granos de café quede encajado correctamente.

### 4.3.1 Montaje para el uso con el recipiente colector

1. Monte el aparato en la forma arriba descrita.
2. Suelte la cubierta de silicona (10) de la tapa del recipiente colector (11) y coloque el recipiente colector (12) debajo de la salida de café molido (7).

### 4.3.2 Montaje para el uso con el soporte del portafiltro

1. Monte el aparato en el modo arriba descrito.
2. Cuelgue el soporte del portafiltro (8) en los tres tornillos de la base del aparato colocando los

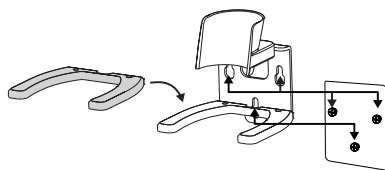

agujeros del soporte en los tornillos de la base y apretando el soporte hacia abajo en el aparato.

3. Puede colocar portafiltros con un diámetro de 52 a 58 mm. Los portafiltros con unas dimensiones de hasta 58 mm se pueden colocar directamente en el soporte de acero inoxidable. Para portafiltros con un diámetro inferior (52 mm) necesitará el adaptador de plástico. Colóquelo directamente sobre el soporte de acero inoxidable.

#### 4.4 Placa de especificaciones

La placa de especificaciones con los datos de conexión y de potencia se encuentra en la parte trasera del aparato.

## 5 Operación y funcionamiento

Este capítulo incluye algunos consejos importantes acerca de la operación y el funcionamiento del aparato. Observe dichos consejos para evitar peligros y daños.

### ADVERTENCIA

- ▶ No deje el aparato sin vigilancia durante el funcionamiento para poder reaccionar rápidamente ante los peligros.

### NOTA

- ▶ Durante el primer uso puede generarse un ligero olor. Éste es inofensivo y desaparece con el tiempo.
- ▶ El aparato no arrancará si no tiene todos sus componentes correctamente colocados.

### 5.1 Antes del primer uso

Limpie el aparato, véase „Limpieza“.



### 5.2 Información y consejos para moler café





- El sabor y la intensidad del café son una preferencia personal. Varíe los tipos de granos de café, la cantidad de café y el grado de molienda para lograr su sabor preferido.
- Muela el café siempre fresco para la cantidad de tazas que desee preparar.
- Los granos de café deberían almacenarse en un lugar fresco, seco y oscuro, pero no en el frigorífico.
- Limpie regularmente el mecanismo de molienda. Los restos de café molido pueden alterar el sabor.
- Muela en el aparato exclusivamente granos de café. El aparato no es apto para moler ingredientes con mucha humedad, oleaginosos o extremadamente duros. No muela en el aparato especias picantes, podrían alterar el aroma del café molido.
- El sabor de las bebidas con café depende de la calidad de los granos de café utilizados.

### 5.3 Moler café

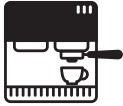
1. Introduzca los granos de café en el depósito de granos de café y coloque la tapa del depósito.
2. Coloque el recipiente colector, bien debajo de la salida de café molido, o bien monte el soporte del portafiltro en la base del aparato.

- Ajuste el grado de molienda deseado girando el anillo de grado de molienda (5) hacia la derecha (= café molido fino) o hacia la izquierda (= café molido grueso).

Recomendación de grado de molienda													
FRENCH PRESS				DRIP • POUR OVER				ESPRESSO					
48	44	40	36	32	28	24	20	16	12	8	4	0	
													
grueso				mediano				fino					
Duración de molienda: máx. 40 seg.				Duración de molienda: máx. 40 seg.				Duración de molienda: máx. 10 seg.					

- Inserte el enchufe en la toma de corriente.
- Al tocar cualquiera de las tres teclas se enciende el aparato.
- Toque la  -tecla para ajustar la cantidad de tazas deseada. Puede seleccionar entre 2-12 tazas, en pasos de 2 tazas.
- O ajuste la duración de molienda pulsando la  -tecla hasta alcanzar el tiempo deseado. Puede seleccionar una duración de molienda de 1-40 segundos. Para un ajuste más rápido de los segundos mantenga pulsada la tecla.
- Inicie el proceso de molienda tocando la tecla .
- Cuando haya finalizado el proceso de molienda, el aparato emitirá dos pitidos.
- En el caso de que desee finalizar anticipadamente el proceso de molienda, pulse de nuevo la tecla .
- Puede retirar el recipiente colector o el portafiltro.
- Desconecte el aparato después del uso manteniendo pulsada la tecla .

### Uso con soporte de portafiltro:

- Para un llenado uniforme en el soporte, mueva el portafiltro hacia delante y hacia atrás.
- Dado el caso, finalice el proceso de molienda de forma manual pulsando la tecla .
- Para una dosificación exacta emplee una báscula con una precisión de 1 gramo.

#### NOTA

- ▶ El aparato se conmuta automáticamente al modo standby después de transcurrido 1 minuto inactivo.
- ▶ Si selecciona un grado de molienda grueso y una duración larga de molienda o un número mayor de tazas, la capacidad del recipiente colector será demasiado pequeña para ello. Coloque otro recipiente suficientemente grande debajo de la salida del café molido.

## NOTA

Capacidad del recipiente colector:

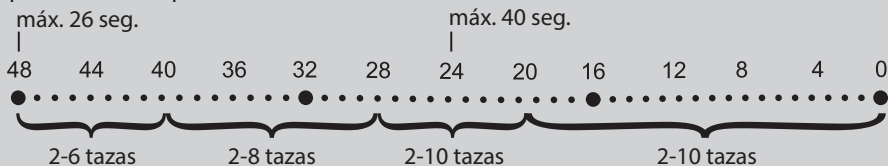

► Tome los ajustes descritos como base o recomendación. Después de un breve periodo de familiarización, encontrará sin esfuerzo el ajuste que más le apetezca para su café.

## 6 Limpieza y conservación

Este capítulo incluye algunos consejos importantes acerca de la limpieza y la conservación del aparato. Tenga presentes las instrucciones y daños por limpieza incorrecta del aparato y asegúrese de que el aparato funciona sin errores.

### 6.1 Instrucciones de seguridad

#### ⚠ PRECAUCIÓN

**Tenga presentes las siguientes instrucciones de seguridad antes de comenzar a limpiar el aparato.**

- Antes de limpiar el aparato desconéctelo de la red de alimentación eléctrica y si no está siendo utilizado, desconéctelo de la toma igualmente.
- No sumerja el bloque motor, el cable ni el enchufe en agua ni otros líquidos ni los meta en el lavavajillas.
- No emplee objetos cortantes como cepillos de metal u otros para la limpieza.
- No utilice limpiadores agresivos ni disolventes.

### 6.2 Limpieza

#### NOTA

- Para la limpieza puede utilizar el cepillo de limpieza incluido.
- Ni el bloque motor ni el cable de alimentación deben entrar en contacto con el agua. Limpie el bloque motor y el cable de alimentación exclusivamente con un paño ligeramente humedecido.

1. Retire los granos de café del recipiente de granos de café (2) y desmóntelo de la base del aparato.
2. Dado el caso, desmonte el soporte del portafiltro (8).
3. Limpie el depósito de granos de café (2), la tapa del depósito de granos de café (1), el soporte del portafiltro (8), el recipiente colector (12) y la tapa del recipiente colector (11) con agua jabonosa tibia y seque a fondo las piezas.
4. Limpie la superficie exterior de la base del aparato con un paño húmedo y séquela a fondo.

### 6.3 Limpieza del mecanismo de molienda

#### NOTA

- Tenga cuidado al manipular el inserto del mecanismo de molienda y el tornillo sin fin de molienda. Pueden estar afilados. Riesgo de lesiones.

1. Levante el asa del inserto del mecanismo de molienda y gire el inserto en sentido contrario a las agujas del reloj para soltar el mecanismo de molienda.
2. Limpie el inserto del mecanismo de molienda y el tornillo sin fin de molienda que se encuentra debajo, con el cepillo de limpieza suministrado.
3. Vuelva a colocar el inserto del mecanismo de molienda y fíjelo girándolo en el sentido de las agujas del reloj hasta que quede encajado.

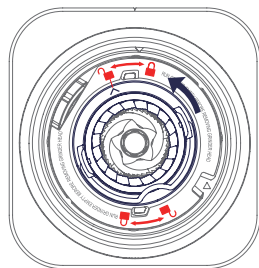

## 7 Resolución de fallas

Este capítulo incluye algunos consejos importantes acerca de la localización y resolución de fallas del aparato. Observe dichos consejos para evitar peligros y daños.

### 7.1 Instrucciones de seguridad

#### **⚠ PRECAUCIÓN**

- ▶ Las reparaciones de aparatos eléctricos y electrónicos sólo deben realizarse por personal técnico autorizado e instruido por el fabricante.
- ▶ Una reparación indebida podría poner en grave peligro al usuario y causar daños en el aparato.

### 7.2 Indicaciones de avería

La siguiente tabla le ayudará a localizar y remediar pequeños problemas.

Problema	Solución
El aparato no arranca.	Asegúrese de que el enchufe está correctamente encajado en la toma de alimentación eléctrica.
La pantalla muestra «E1» y los botones no funcionan.	El aparato se ha recalentado. Retire el enchufe de la toma de corriente. Deje enfriar el aparato 10 minutos antes de volver a intentarlo.
La pantalla muestra «E3» y todas las teclas parpadean.	El depósito de granos de café no está encajado. Monte el aparato correctamente.
El motor se enciende, pero no sale café molido de la salida de café o el aparato se para repentinamente durante la molienda.	El aparato está bloqueado. Desconecte el aparato y desmonte el depósito de granos de café. Limpie el inserto del mecanismo de molienda y el tornillo sin fin de molienda.

#### **NOTA**

- ▶ Si los pasos anteriores no resuelven el problema, póngase en contacto con el servicio de atención al cliente gratuito.
- ▶ **Limpie el aparato antes de enviarlo al servicio al cliente.**

## 8 Eliminación del aparato usado

Los productos eléctricos y electrónicos usados contienen materiales reutilizables. No obstante, también contienen materiales nocivos, necesarios para su funcionamiento y seguridad. En la basura doméstica, o ante la manipulación indebida, puede ponerse en peligro la salud humana y el medio ambiente. Por tanto, no debe depositar su aparato usado en ningún caso junto con la basura doméstica.



### NOTA

- ▶ Utilice el puesto de recogida más cercano para devolver y reciclar los aparatos electrónicos usados. Infórmese, si fuera preciso, en su ayuntamiento, en el servicio de recogida de basura o en su distribuidor.
- ▶ Guarde su aparato usado, protegido frente al acceso de los niños, para su eliminación.

### 8.1 Eliminación del embalaje

El embalaje protege al aparato frente a daños ocasionados por el transporte. Los materiales de embalaje han sido seleccionados con una filosofía respetuosa con el medio ambiente e idónea a efectos de una correcta eliminación y, por tanto, son reciclables. La devolución del embalaje al ciclo de material ahorra materia prima y reduce la generación de residuos. Por tanto, deposite los materiales de embalaje que no necesite en los puntos de recogida „punto verde“.



## 9 Garantía

Para este producto, ofrecemos a partir de la fecha de compra una garantía de 24 meses por defectos atribuibles a errores de fabricación o materiales. Nuestra garantía tiene validez en Alemania, Austria y los Países Bajos. Para todos los demás países, por favor contáctenos. Sus derechos de garantía legales según el art. 437 ss. CC no se verán afectados. La reclamación de sus derechos legales por defectos no entraña costes para usted. La garantía no incluye daños causados por manejo o uso inadecuado del dispositivo, o defectos que solo afecten levemente la función o el valor del mismo. Además, quedan excluidos de la garantía las piezas de desgaste, los daños de transporte, en la medida en que no seamos responsables de ellos, así como los daños causados por reparaciones no realizadas por nosotros. En términos de rendimiento, este dispositivo está diseñado y concebido para uso no profesional (uso doméstico). Cualquier uso profesional solo está cubierto por la garantía en la medida en que sea equiparable a un uso no profesional. No está destinado a un uso profesional más amplio. En el caso de reclamaciones justificadas, a nuestra discreción, repararemos el dispositivo defectuoso o lo cambiaremos por uno nuevo. Los defectos evidentes deben comunicarse dentro de los 14 días posteriores a la entrega. Queda excluido cualquier otro tipo de reclamación. Para hacer uso de su derecho de garantía, le rogamos que nos contacte antes de devolver el dispositivo (¡siempre con el comprobante de compra!). Encontrará nuestros datos de contacto („garantes“) al principio de estas instrucciones de uso.

# Inhoudsopgave

<b>1</b>	<b>Algemeen</b> .....	<b>56</b>
1.1	Informatie over deze gebruiksaanwijzing .....	56
1.2	Waarschuwingsinstructies .....	56
1.3	Aansprakelijkheid .....	56
1.4	Auteurswet .....	57
<b>2</b>	<b>Veiligheid</b> .....	<b>57</b>
2.1	Gebruik volgens de voorschriften .....	57
2.2	Algemene veiligheidsaanwijzingen .....	58
2.3	Bronnen van gevaar .....	59
2.3.1	Gevaar door verwonding .....	59
2.3.2	Gevaar door elektrische stroom .....	59
<b>3</b>	<b>Ingebruikname</b> .....	<b>60</b>
3.1	Veiligheidsvoorschriften .....	60
3.2	Leveringsomvang en transportinspectie .....	60
3.3	Uitpakken .....	60
3.4	Eisen aan de plek van plaatsing .....	60
3.5	Elektrische aansluiting .....	60
<b>4</b>	<b>Opbouw en functie</b> .....	<b>61</b>
4.1	Overzicht .....	61
4.2	Bedieningselementen .....	62
4.3	Montage .....	62
4.3.1	Montage voor gebruik met de opvangbak .....	62
4.3.2	Montage voor gebruik met de portafilterhouder .....	63
4.4	Typeplaatje .....	63
<b>5</b>	<b>Bediening en werking</b> .....	<b>63</b>
5.1	Voor het eerste gebruik .....	63
5.2	Tips en aanwijzingen voor het malen van koffie .....	63
5.3	Koffie malen .....	64
<b>6</b>	<b>Reiniging en onderhoud</b> .....	<b>65</b>
6.1	Veiligheidsvoorschriften .....	65
6.2	Reiniging .....	65
6.3	Schoonmaken van de molen .....	66
<b>7</b>	<b>Storingen verhelpen</b> .....	<b>66</b>
7.1	Veiligheidsvoorschriften .....	66
7.2	Oorzaken van de storingen en het verhelpen .....	66
<b>8</b>	<b>Afvoer van het oude apparaat</b> .....	<b>67</b>
8.1	Verwijderen van de verpakking .....	67
<b>9</b>	<b>Garantie</b> .....	<b>67</b>

# 1 Algemeen

Lees de hier vermelde informatie, zodat u snel vertrouwd raakt met uw apparaat en al zijn functies in volle omvang kunt gebruiken. Van uw apparaat hebt u vele jaren lang plezier, als u het vakkundig behandelt en verzorgt. Wij wensen u veel plezier bij het gebruik.

## 1.1 Informatie over deze gebruiksaanwijzing

Deze gebruiksaanwijzing maakt deel uit van de elektrische koffiemolen „BaristaChef Inox (vanaf hier ‘apparaat’ genoemd) en geeft u belangrijke aanwijzingen voor de ingebruikname, de veiligheid, het doelgerichte gebruik en het onderhoud van het apparaat.

De gebruiksaanwijzing moet altijd bij het apparaat voorhanden zijn en voor iedereen te lezen en te gebruiken die met de:

- Ingebruikname,
- bediening,
- oplossing van een storing en/of
- reiniging

van het apparaat belast is. Bewaar deze gebruiksaanwijzing en geef hem samen met het apparaat door aan een eventuele volgende eigenaar.

## 1.2 Waarschuwingsinstructies

In deze gebruiksaanwijzing worden de volgende waarschuwingsinstructies gebruikt:

### **GEVAAR**

Een waarschuwing van dit gevarenniveau duidt op een dreigende, gevaarlijke situatie. **Indien de gevaarlijke situatie niet vermeden wordt, leidt deze tot de dood of zware verwondingen.**

- ▶ De aanwijzingen van deze waarschuwingsinstructie pvolgen om het gevaar van dood of zware verwondingen bij personen te voorkomen.

### **WAARSCHUWING**

Een waarschuwing van dit gevarenniveau duidt op een mogelijk gevaarlijke situatie. **Indien de gevaarlijke situatie niet vermeden wordt, kan dit tot zware verwondingen leiden.**

- ▶ De aanwijzingen van deze waarschuwingsinstructie opvolgen om verwondingen bij personen te voorkomen.

### **VOORZICHTIG**

Een waarschuwing van dit gevarenniveau duidt op een mogelijk gevaarlijke situatie. **Indien de gevaarlijke situatie niet vermeden wordt, kan dit tot lichte of matige verwondingen leiden.**

- ▶ De aanwijzingen van deze waarschuwingsinstructie opvolgen om verwondingen bij personen te voorkomen.

### **TIP**

Een tip duidt op extra informatie, die de omgang met het apparaat lichter maakt.

## 1.3 Aansprakelijkheid

Alle in deze gebruiksaanwijzing aanwezige technische informatie, gegevens en instructies voor installatie, ingebruikname en onderhoud beantwoorden aan de laatste stand bij het in druk gaan en vinden plaats met inachtneming van onze tot nu toe opgedane ervaringen en



kennis naar eer en geweten. Aan de informatie, afbeeldingen en beschrijvingen in deze gebruiksaanwijzingen kunnen geen rechten worden ontleend. De fabrikant is niet aansprakelijk voor schade op grond van.

- Niet-naleving van de gebruiksaanwijzing
- Ondeskundige reparaties
- Niet volgens de voorschriften geldend gebruik
- Technische veranderingen, modificaties van het apparaat
- Toepassing van niet goedgekeurde onderdelen

Modificaties van het apparaat worden niet aanbevolen en vallen niet onder de garantie. Vertalingen worden naar beste weten uitgevoerd. Wij zijn niet verantwoordelijk voor vertaalfouten, ook niet in het geval dat de vertaling door ons of in opdracht van ons is gemaakt. Bindend blijft alleen de oorspronkelijke Duitse tekst.

## 1.4 Auteurswet

Dit documentatiemateriaal is auteursrechtelijk beschermd. Alle rechten, ook die van de fotomechanische reproductie, de verveelvoudiging en de verbreiding door bijzondere handelswijzen (bijvoorbeeld gegevensverwerking, informatiedragers en datanetwerken), ook ten dele, zijn de firma CASO GmbH voorbehouden. Inhoudelijke en technische veranderingen voorbehouden.

# 2 Veiligheid

In dit hoofdstuk krijgt u belangrijke veiligheidsinstructies betreffende de omgang met het apparaat. Dit apparaat beantwoordt aan de voorgeschreven veiligheidsvoorschriften. Een ondeskundig gebruik kan echter tot materiële schade en schade aan personen leiden.

## 2.1 Gebruik volgens de voorschriften

Dit apparaat is alleen voor het gebruik in het huishouden in een gesloten ruimte ter

- Koffiebonen malen

Dit apparaat is bedoeld voor het huishouden en in soortgelijke toepassingen zoals bijvoorbeeld:

- in keukens voor medewerkers in winkels, kantoren en andere commerciële toepassingen;
- op boerderijen;
- door klanten in hotels, motels en dergelijke;
- in pensions met ontbijt.

Een ander of er van afwijkend gebruik geldt als niet volgens de voorschriften.

### WAARSCHUWING

**Gevaar door gebruik niet volgens de voorschriften!** Bij onreglementair gebruik van het apparaat en/of gebruik op een andere wijze kunnen gevaren ontstaan. Het apparaat uitsluitend volgens de voorschriften gebruiken.

- ▶ Gebruik het apparaat alleen voor het doel waarvoor het bestemd is.
- ▶ Volg de in deze gebruiksaanwijzing beschreven procedures.

Aanspraken van welke aard dan ook wegens niet reglementair gebruik zijn uitgesloten. Het risico draagt alleen de gebruiker.

## 2.2 Algemene veiligheidsaanwijzingen

### TIP

#### Houdt u zich voor een veilige omgang met het apparaat aan de volgende algemene veiligheidsinstructies:

- ▶ Dit apparaat mag niet door kinderen worden gebruikt. Deze gebruiksaanwijzing maakt deel uit van de gehaktmolen.
- ▶ Dit apparaat kan worden gebruikt door personen met verminderde lichamelijke, zintuiglijke of geestelijke vermogens of met gebrek aan ervaring en kennis, indien zij onder toezicht staan of instructies hebben gekregen over het veilig gebruik van het apparaat en de gevaren ervan begrijpen.
- ▶ Kinderen mogen niet met het apparaat spelen.
- ▶ Gebruik het toestel alleen zoals beschreven in de gebruiksaanwijzing om mogelijk letsel door verkeerd gebruik te voorkomen.
- ▶ Gebruik het apparaat alleen in droge binnenruimten.
- ▶ Laat het apparaat niet zonder toezicht werken.
- ▶ Gebruik het toestel niet:
  - als het toestel zelf of onderdelen beschadigd zijn,
  - als het netsnoer of de stekker beschadigd is,
  - als het toestel gevallen is.
- ▶ Zorg ervoor dat het stopcontact gemakkelijk bereikbaar is, zodat u indien nodig snel de stekker uit het stopcontact kunt trekken.
- ▶ Breng geen wijzigingen aan in het toestel of het netsnoer. Laat reparaties alleen door een gespecialiseerde werkplaats uitvoeren, aangezien ondeskundig gerepareerde toestellen gevaar opleveren voor de gebruiker. Neem ook de bijgevoegde garantievoorwaarden in acht.
- ▶ Gebruik het toestel alleen met originele accessoires.
- ▶ Plaats het apparaat op een stabiele, vlakke ondergrond. Zorg ervoor dat er voldoende afstand is tot sterke warmtebronnen zoals kookplaten, verwarmingsbuizen, enz.
- ▶ Maak het toestel niet schoon met harde, krassende of schurende reinigingsmiddelen zoals staalwol of iets dergelijks.
- ▶ Reinigings- en onderhoudswerkzaamheden mogen niet door kinderen worden uitgevoerd.
- ▶ Defecte onderdelen mogen alleen tegen originele vervangende onderdelen omgewisseld worden. Alleen bij die onderdelen is gegarandeerd dat ze aan de veiligheidseisen voldoen.
- ▶ Reinig voor het eerste gebruik alle onderdelen die met levensmiddelen in contact kunnen komen zorgvuldig.
- ▶ Gebruik het apparaat maximaal 3 minuten continu. Laat het apparaat dan 10 minuten afkoelen.

**TIP**

- ▶ Het apparaat, niet in contact brengen met water en andere vloeistoffen en niet in de afwasmachine plaatsen.
- ▶ Doe de machine niet te vol en laat hem niet leeg draaien.
- ▶ Verzeker u ervan dat alle onderdelen goed gemonteerd zijn en vastzitten.

**2.3 Bronnen van gevaar****2.3.1 Gevaar door verwonding****⚠ WAARSCHUWING**

**Door onzorgvuldig gebruik van het instrument van verwonding door scherpe randen.** Neem de volgende voorzorgsmaatregelen om verwondingen te voorkomen:

- ▶ Gebruik nooit uw vingers of gereedschap om ingrediënten dieper in het apparaat te duwen als het aan staat.
- ▶ Trek altijd de stekker uit het stopcontact als er geen toezicht is en voordat u het apparaat monteert, toebehoren vervangt, demonteert of reinigt.
- ▶ Schakel het apparaat uit en haal de stekker uit het stopcontact voordat u accessoires of andere onderdelen vervangt die tijdens het gebruik worden verplaatst.
- ▶ Stop onmiddellijk met het verwerken van voedsel als het draaiende accessoire stopt met draaien of slechts zeer traag draait en trek de netstekker uit het stopcontact.

**2.3.2 Gevaar door elektrische stroom****⚠ GEVAAR****Levensgevaar door elektrische spanning!**

Het contact met leidingen of onderdelen die onder spanning staan kan levensgevaarlijk zijn! Neem de volgende veiligheidsaanwijzingen in acht om gevaar door elektrische stroom te voorkomen.

- ▶ Indien het netsnoer van dit toestel beschadigd is, moet het worden vervangen door de fabrikant of diens dienst-na-verkoop of door een soortgelijk gekwalificeerd persoon, om gevaren te voorkomen.
- ▶ Open in geen geval de behuizing van het apparaat. Als aansluitingen die onder stroom staan worden aangeraakt en de elektrische of mechanische opbouw veranderd, bestaat gevaar voor elektrische schokken. Daarnaast kunnen functionele storingen in het apparaat optreden.
- ▶ Dompel het toestel niet onder in water om het te reinigen.

## 3 Ingebruikname

In dit hoofdstuk krijgt u belangrijke informatie omtrent de ingebruikname van het apparaat. Neem de aanwijzingen in acht om gevaren en beschadigingen te voorkomen.

### 3.1 Veiligheidsvoorschriften

#### **WAARSCHUWING**

- ▶ Verpakkingsmateriaal mag niet als speelgoed gebruikt worden. Er bestaat kans op verstikking.

### 3.2 Leveringsomvang en transportinspectie

Het apparaat wordt standaard geleverd met de volgende componenten:

- BaristaChef Inox
- Deksel
- Zeeffouder
- Opvangbak
- Schoonmaakborstel
- gebruiksaanwijzing

#### **TIP**

- ▶ Controleer de levering op volledigheid en op zichtbare beschadigingen.
- ▶ Waarschuw de expediteur, de verzekering en de leverancier bij een onvolledige levering of bij beschadiging als gevolg van gebrekkige verpakking of als gevolg van het transport.

### 3.3 Uitpakken

Voor het uitpakken van het apparaat haalt u het apparaat uit de doos en verwijdert u het verpakkingsmateriaal.

#### **TIP**

- ▶ Bewaar indien mogelijk het originele verpakkingsmateriaal gedurende de garantieperiode, zodat u het apparaat indien nodig weer volgens de voorschriften kunt inpakken.

### 3.4 Eisen aan de plek van plaatsing

Voor een veilige en correcte werking van de apparatuur, de plaats van installatie moet:

- De machine moet op een vlakke en stabiele ondergrond worden geplaatst.
- Gebruik het apparaat niet buiten.
- Kies de montage zodat kinderen zich niet naar het apparaat.
- Het apparaat is niet bedoeld voor inbouw in een muur of kast.
- Plaats het apparaat niet in een hete, natte of zeer vochtige omgeving of in de buurt van brandbare materialen.
- De installatie en montage van dit apparaat in mobiele installaties (bijv. schepen) kunnen worden uitgevoerd door gespecialiseerde bedrijven / als ze de voorwaarden te scheppen voor het veilig gebruik van deze apparatuur.

### 3.5 Elektrische aansluiting

Voor een veilig en feilloos gebruik van het apparaat moeten bij de elektrische aansluiting de volgende aanwijzingen in acht genomen worden:

- Controleer voor het aansluiten van het apparaat de aansluitingsgegevens (spanning en frequentie) op het typeplaatje met de gegevens van uw stroomnet. Deze gegevens moeten overeenkomen, zodat het apparaat niet beschadigd kan raken. In geval van twijfel vraagt u een vakkundige elektricien.

- Bij gebruik van een verleng snoer mag voor aansluiting van het apparaat op het stroomnet alleen een uitgerold verlengsnoer van maximaal 3 meter lengte en een doorsnede van 1,5 mm<sup>2</sup> gebruikt worden. Het gebruik van een stekker of stekkerdoos met meerdere aansluitingen is vanwege het daarmee verbonden brandgevaar verboden.
- Vergewis u er van dat de voedingskabel onbeschadigd is en niet onder de oven of over hete of scherp te oppervlakten gelegd is.
- Het stopcontact moet beschermd worden door een zekering van 16A stroomonderbreker.
- De elektrische veiligheid van het apparaat is alleen dan gegarandeerd wanneer het is aangesloten aan een reglementair geïnstalleerd systeem met aardkabels en veiligheidsschakelaars. Laat u in geval van twijfel de huisinstallatie controleren door een erkende elektricien. De fabrikant kan niet aansprakelijk worden gesteld voor schade, die door een gebrekkige of onderbroken aardingskabel veroorzaakt worden.

## 4 Opbouw en functie

In dit hoofdstuk krijgt u belangrijke aanwijzingen m.b.t. de opbouw en het functioneren van het apparaat.

### 4.1 Overzicht

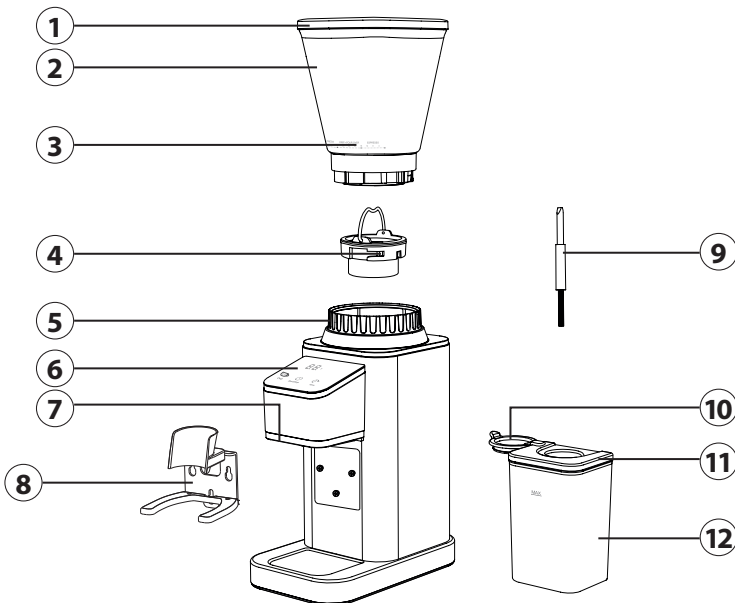

- |                                    |                             |
|------------------------------------|-----------------------------|
| ① Deksel bonencontainer            | ⑦ Koffiepoeder verkoopspunt |
| ② Bonencontainer                   | ⑧ Zeefhouder                |
| ③ Schaalverdeling voor slijpgraden | ⑨ Schoonmaakborstel         |
| ④ Inzetstuk voor slijpmachine      | ⑩ Siliconen hoes            |
| ⑤ Maalgraadring                    | ⑪ Deksel van het opvangvat  |
| ⑥ Bedieningspaneel                 | ⑫ Opvangbak                 |

## 4.2 Bedieningselementen

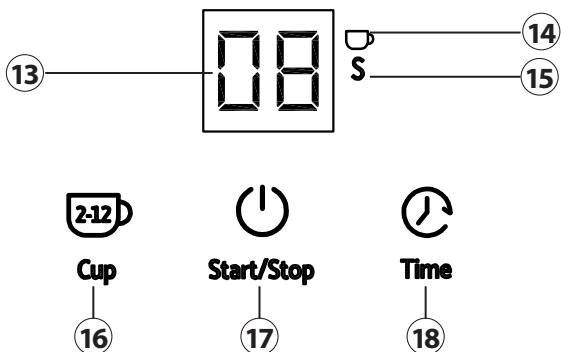

- ⑬ Display: Toont het aantal kopjes of de maalduur
- ⑭ De „kopjesknop“ is geselecteerd
- ⑮ „Tijd knop“ is geselecteerd
- ⑯ „Kopjesknop“: om het aantal kopjes te selecteren (2-12 kopjes)
- ⑰ „Start/Stop-knop“: om het apparaat te starten en te stoppen
- ⑱ „Tijdknop“: Voor het instellen van de maalduur (1-40 seconden)

## 4.3 Montage

- Plaats het apparaat op een vlakke ondergrond.
- Controleer of het slijperinzetstuk (4) correct in de voet van het apparaat is geplaatst (zie tekening in het hoofdstuk, Reiniging en onderhoud’).
- Plaats het bonenreservoir (2) zo op de machine dat de pijl ▼, die zich aan de voorkant naast de maalschaal (3) bevindt, naar het basissymbool ■ van de machine wijst.
- Draai het bonenreservoir stevig rond zodat de pijl ▼ naar het symbool ■ wijst en het bonenreservoir correct vastklikt.

### 4.3.1 Montage voor gebruik met de opvangbak

- Zet de eenheid in elkaar zoals hierboven beschreven.
- Maak het siliconen deksel (10) los van het lekbakdeksel (11) en plaats het lekbakje (12) onder de koffiepoederuitloop (7).

### 4.3.2 Montage voor gebruik met de portafilterhouder

1. Zet de eenheid in elkaar zoals hierboven beschreven.
2. Hang de filterhouder (8) aan de drie schroeven van de basis van het apparaat door de gaten van de houder op de schroeven van de basis te plaatsen en druk de houder vervolgens op het apparaat.
3. Je kunt portafilters plaatsen met een diameter van 52 tot 58 mm. Bekerhouders met een diameter van 58 mm kunnen rechtstreeks op de roestvrijstalen steun worden geplaatst. Voor filterhouders met een kleinere diameter (52 mm) heb je het kunststof hulpstuk nodig. Plaats deze direct op de roestvrijstalen steun.

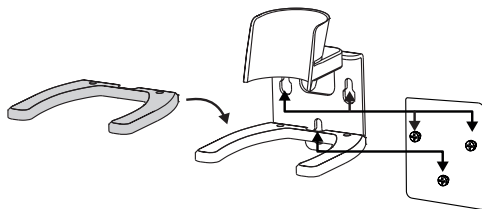

### 4.4 Typeplaatje

Het typeplaatje met de aansluit- en vermogensgegevens bevindt zich aan de achterkant van het apparaat.

## 5 Bediening en werking

In dit hoofdstuk krijgt u belangrijke aanwijzingen m.b.t. de bediening van het apparaat. Neem de aanwijzingen in acht om gevaren en beschadigingen te voorkomen.

#### **WAARSCHUWING**

- ▶ Het apparaat tijdens gebruik niet uit het oog verliezen, zodat er bij gevaren snel ingegrepen kan worden.

#### **TIP**

- ▶ Tijdens het eerste gebruik kan er een lichte geur ontstaan. Dit is onschadelijk en verdwijnt na verloop van tijd.
- ▶ Het apparaat zal niet starten als de onderdelen niet goed gemonteerd zijn.

### 5.1 Voor het eerste gebruik

Reinig de machine, zie „Reiniging“.

### 5.2 Tips en aanwijzingen voor het malen van koffie





- De smaak en sterkte van koffie zijn een persoonlijke voorkeur. Varieer met de soort koffiebonen, de hoeveelheid koffie en de maling om de smaak te krijgen die jij het lekkerst vindt.
- Maal de koffiëpoeder altijd vers voor het aantal kopjes dat je wilt zetten.
- Koffiebonen moeten koel, droog en donker bewaard worden, maar niet in de koelkast.
- Maak de molen regelmatig schoon. Achtergebleven poeder kan de smaak beïnvloeden.
- Maal alleen koffiebonen in het apparaat. Het apparaat is niet geschikt voor het malen van zeer vochtige, olieachtige of extreem harde ingrediënten. Maal geen hete specerijen in het apparaat, aangezien deze het aroma van de koffiëpoeder kunnen beïnvloeden.
- De smaak van dranken met koffie hangt af van de kwaliteit van de gebruikte koffiebonen.

### 5.3 Koffie malen

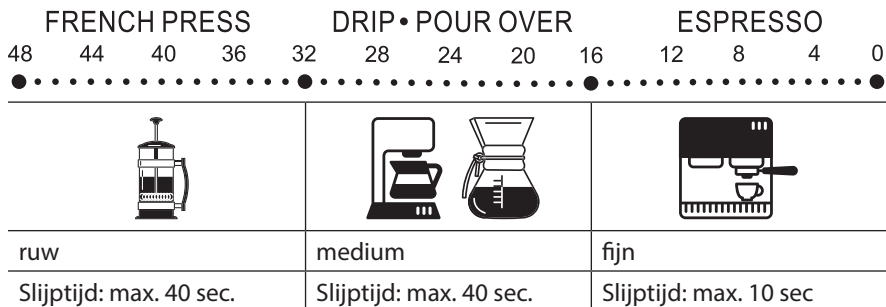
1. Doe koffiebonen in het bonenreservoir en doe het deksel erop.
2. Plaats het lekbakje onder de koffiepoederuitloop of plaats de portafilterhouder op de onderkant van de machine.
3. Stel de gewenste maling in door de maalring (5) naar rechts (= fijn koffiepoeder) of naar links (= grover koffiepoeder) te draaien.

Maaladvies:



4. Steek de stekker in het stopcontact.
5. Tik op een van de drie toetsen om het apparaat in te schakelen.
6. Tik op de -knop om het gewenste aantal kopjes in te stellen. Je kunt 2-12 kopjes selecteren in stappen van 2 kopjes.
7. Of stel de maalduur in door op de -knop te drukken totdat de gewenste tijd is bereikt. Je kunt een maalduur kiezen van 1-40 seconden. Om de seconden sneller in te stellen, houd je de knop ingedrukt.
8. Start het maalproces door op de -knop te drukken.
9. Als het maalproces klaar is, geeft de machine twee pieptonen.
10. Als je het maalproces vroegtijdig wilt stoppen, druk je nogmaals op de -knop.
11. Je kunt de lekbak of de filterhouder verwijderen.
12. Schakel het apparaat na gebruik uit door de -knop ingedrukt te houden.

#### Gebruiken met portafilterhouder:

- Beweeg de portafilter heen en weer in de houder voor een gelijkmatige vulling.
- Beëindig het maalproces indien nodig handmatig door op de -knop te drukken.
- Gebruik voor exacte porties een weegschaal die tot op de gram nauwkeurig is.

#### TIP

- ▶ Na 1 minuut zonder actie schakelt het toestel automatisch over naar de stand-bymodus.
- ▶ Als je kiest voor een grove maling en een lange maalduur of een groot aantal kopjes, is de capaciteit van de lekbak te klein. Plaats een ander voldoende groot bakje onder de koffiepoederuitloop.



**TIP**

Capaciteit van opvangbak:



- ▶ Gebruik de beschreven instellingen als basis of aanbeveling. Na een korte gewenningsperiode zul je gemakkelijk de instelling vinden die het beste bij je koffie past.

## 6 Reiniging en onderhoud

In dit hoofdstuk krijgt u belangrijke informatie m.b.t de reiniging en het onderhoud van het apparaat. Neem de aanwijzingen in acht om beschadigingen door verkeerde reiniging van het apparaat te voorkomen en een storingvrij gebruik te waarborgen.

### 6.1 Veiligheidsvoorschriften

#### **⚠ VOORZICHTIG**

**Let op de volgende veiligheidsvoorschriften, voordat u met de reiniging van de machine begint:**

- ▶ Trek het netsnoer van het apparaat voor de reiniging, en wanneer het niet wordt gebruikt, uit het stopcontact.
- ▶ Het motorblok, het snoer en de stekker niet in contact brengen met water en andere vloeistoffen en niet in de afwasmachine plaatsen.
- ▶ Gebruik voor de reiniging geen metalen borstel of andere scherpe, schurende voorwerpen.
- ▶ Gebruik geen agressieve of schurende reinigingsmiddelen en geen oplosmiddelen.

### 6.2 Reiniging

**TIP**

- ▶ U kunt de meegeleverde reinigingsborstel gebruiken voor het reinigen.
- ▶ Het motorblok en het netsnoer mogen niet in contact komen met water. Veeg het motorblok en het netsnoer alleen af met een vochtige zachte doek.

1. Verwijder de koffiebonen uit het bonenreservoir (2) en haal het van de basis van het apparaat.
2. Demonteer indien nodig de filterhouder (8).
3. Reinig het bonenreservoir (2), het deksel van het bonenreservoir (1), de portafilterhouder (8), het lekbakje (12) en het lekbakdeksel (11) in warm spoelwater en droog de onderdelen grondig.
4. Reinig de buitenkant van de basis met een vochtige doek en droog goed af.

## 6.3 Schoonmaken van de molen

### TIP

- ▶ Ga voorzichtig om met het slijphulpstuk en de slijpworm. Deze kunnen scherp zijn. Risico op letsel.

1. Til de hendel van het slijperinzetstuk op en draai het inzetstuk tegen de klok in om het los te maken van de slijpmachine.
2. Reinig het slijperinzetstuk en de slijpschroef eronder met de meegeleverde reinigingsborstel.
3. Plaats het slijperinzetstuk terug en draai het met de klok mee totdat het vastklikt.

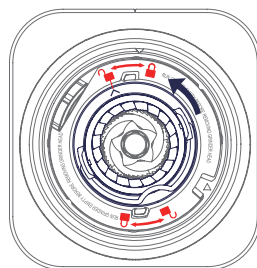

## 7 Storingen verhelpen

In dit hoofdstuk krijgt u belangrijke informatie m.b.t. het lokaliseren van storingen en het verhelpen van storingen. Let u op de aanwijzingen om gevaren en beschadigingen te voorkomen.

### 7.1 Veiligheidsvoorschriften

#### ⚠ VOORZICHTIG

- ▶ Reparaties aan elektrische apparaten mogen alleen uitgevoerd worden door gekwalificeerd vakpersoneel dat door de fabrikant is geschoold.
- ▶ Door ondeskundige reparaties kunnen aanzienlijke gevaren voor de gebruiker ontstaan, evenals schade aan het apparaat.

### 7.2 Oorzaken van de storingen en het verhelpen

De volgende tabel helpt bij het lokaliseren en het verhelpen van kleinere storingen.

Probleem	Oplossing
De machine start niet.	Verzekert u ervan dat de stekker goed in het stopcontact zit.
Het display geeft "E1" weer en de knoppen werken niet.	Het apparaat is oververhit. Trek de stekker uit het stopcontact. Laat het apparaat 10 minuten afkoelen voordat u het opnieuw probeert.
Op het scherm verschijnt "E3" en alle knoppen knipperen.	De bonencontainer is niet ingeschakeld. Zet de machine correct in elkaar.
De motor start maar er komt geen gemalen koffie uit de koffie-uitloop of het apparaat stopt plotseling tijdens het maalproces.	De machine is geblokkeerd. Schakel de machine uit en verwijder het bonenreservoir. Reinig het moleninzetstuk en de maalworm.

### TIP

- ▶ Als u met de bovengenoemde stappen het probleem niet kunt oplossen, neem dan gratis contact op met de klantenservice.
- ▶ **Reinig het apparaat voordat u het naar de klantenservice stuurt.**

## 8 Afvoer van het oude apparaat

Oude elektrische en elektronische apparaten bevatten vaak nog waardevolle materialen. Ze bevatten echter ook schadelijke stoffen, die voor hun functioneren en veiligheid noodzakelijk waren. In het huishoudelijk afval of bij verkeerde behandeling kunnen deze stoffen de menselijke gezondheid en het milieu schade aanbrengen. Zet uw oude apparaat daarom nooit bij het gewone huishoudelijk vuil.



### TIP

- ▶ Maak gebruik van de in uw woonplaats voorhanden zijnde inzamelplek voor teruggave en verwerking van oude elektrische en elektronische apparaten. Haal eventueel informatie bij uw gemeentehuis, de vuilnisophalddienst of bij uw winkelier.
- ▶ Zorg ervoor dat uw oude apparaat tot het moment van transport op een kinderveilige plek wordt bewaard.

### 8.1 Verwijderen van de verpakking

De verpakking beschermt het apparaat tegen transportschade. De verpakkingsmaterialen zijn uitgezocht vanuit milieuvriendelijke en verwijderingstechnische gezichtspunten en daarom recyclebaar. Het terugbrengen van de verpakking in de materiaalkringloop bespaart grondstoffen en verkleint de afvalhoop. Lever niet meer benodigd verpakkingsmateriaal in bij een afvalbrengstation, dat zorgdraagt voor de recycling.



## 9 Garantie

Voor dit product geven wij beginnend op de koopdatum 24 maanden garantie voor gebreken die terug te voeren zijn op productie- of materiaalfouten. Onze garantie geldt voor Duitsland, Oostenrijk en Nederland. Neem voor alle andere landen a.u.b. contact met ons op.

Uw wettelijke aanspraken op waarborg volgens §437 ff. BGB (= Duitse Burgerlijk Wetboek) blijven hiervan onaangeroerd. De gebruikmaking van uw wettelijke rechten bij gebreken is voor u kosteloos. Niet in de garantie inbegrepen zijn schaden, die ontstaan zijn door een ondeskundige behandeling of inzet, evenals gebreken, die de functie of de waarde van het apparaat slechts weinig beïnvloeden. Verder zijn slijtageonderdelen, transportschaden, voor zover deze niet door ons te verantwoorden zijn, evenals schaden, die ontstaan zijn door niet door ons uitgevoerde reparaties, uitgesloten van de aanspraak op garantie.

Dit apparaat is geconstrueerd voor het gebruik in de particuliere sfeer (huishoudelijk gebruik) en komt overeen met de te leveren prestaties. Een eventueel gebruik in de commerciële inzet valt alleen voor zover onder de garantie, als het in de omvang te vergelijken is met de belasting van een particulier gebruik. Het is niet bestemd voor een verdergaand, commercieel gebruik.

Bij terechte klachten zullen wij het gebrekkige apparaat naar onze keuze repareren of omruilen voor een apparaat zonder gebreken. Open gebreken moeten binnen 14 dagen na de levering aangegeven worden. Andere aanspraken zijn uitgesloten.

Neem voor het indienen van een aanspraak op garantie a.u.b. voor het terugzenden van het apparaat (altijd met bewijs van aankoop) contact met ons op. Onze contactgegevens („garantiegever“) vindt u aan het begin van deze bedieningshandleiding.

# Innehållsförteckning

<b>1</b>	<b>Allmänt .....</b>	<b>69</b>
1.1	Information om denna bruksanvisning.....	69
1.2	Varningstexter.....	69
1.3	Ansvarsbegränsning .....	69
1.4	Upphovsmannarättsskydd.....	70
<b>2</b>	<b>Säkerhet.....</b>	<b>70</b>
2.1	Avsedd användning.....	70
2.2	Allmänna säkerhetsanvisningar .....	70
2.3	Riskkällor .....	72
2.3.1	Risk för personskador.....	72
2.3.2	Fara genom elektrisk ström .....	72
<b>3</b>	<b>Ibrugtagning .....</b>	<b>72</b>
3.1	Säkerhetsanvisningar .....	72
3.2	Leveransomfattning och transportinspektion.....	73
3.3	Uppackning.....	73
3.4	Krav på uppställningsplatsen.....	73
3.5	Elektrisk anslutning.....	73
<b>4</b>	<b>Konstruktion och funktion.....</b>	<b>74</b>
4.1	Översikt.....	74
4.2	Kontroller.....	75
4.3	Hopmontering.....	75
4.3.1	Montering för användning med uppsamlingsbehållaren .....	75
4.3.2	Montering för användning med silbärrhållaren .....	75
4.4	Typskylt.....	76
<b>5</b>	<b>Manövrering och drift .....</b>	<b>76</b>
5.1	För första användning .....	76
5.2	Information och tips för malning av kaffe.....	76
5.3	Mala kaffe .....	76
<b>6</b>	<b>Rengöring och skötsel .....</b>	<b>78</b>
6.1	Säkerhetsanvisningar .....	78
6.2	Rengöring.....	78
6.3	Rengöring av malningsverket .....	78
<b>7</b>	<b>Åtgärdande av störningar .....</b>	<b>78</b>
7.1	Säkerhetsanvisningar .....	79
7.2	Driftstörningar.....	79
<b>8</b>	<b>Avfallshantering av uttjänt apparat.....</b>	<b>79</b>
8.1	Avfallshantering av emballaget .....	80
<b>9</b>	<b>Garanti .....</b>	<b>80</b>

# 1 Allmänt

Läs informationen i denna text, så att du snabbt lär känna din apparat och kan utnyttja dess funktioner i full utsträckning. Du kommer att ha nytta av din apparat under många år, om du hanterar och sköter den på rätt sätt. Vi önskar mycket nöje vid användningen.

## 1.1 Information om denna bruksanvisning

Denna bruksanvisning är beståndsdel av elektrisk kaffekvarn „BaristaChef Inox“ (här nedan kallad apparaten) och ger dig viktiga anvisningar för drift, säkerhet, avsedd användning och skötsel av apparaten. Bruksanvisningen måste alltid finnas till hands vid apparaten och ska läsas och tillämpas av alla som arbetar med:

- idrifttagning,
- manövrering,
- åtgärdande av störningar och/eller
- rengöring

av apparaten. Förvara denna bruksanvisning väl och lämna den vidare till nästa ägare tillsammans med apparaten.

## 1.2 Varningstexter

I denna bruksanvisning används följande varningstexter:

### FARA

En varningstext i denna riskklass, markerar en hotande farlig situation. **Om den farliga situationen inte undviks, leder denna till dödsfall eller svåra personskador.**

- ▶ Anvisningarna under denna varningstext måste följas, för att undvika faran för dödsfall eller allvarliga personskador.

### VARNING

En varningstext i denna riskklass, markerar en eventuellt farlig situation. **Om den farliga situationen inte undviks, kan den leda till allvarliga skador.**

- ▶ Anvisningarna under denna varningstext måste följas, för att undvika personskador.

### FÖRSIKTIGHET

En varningstext i denna riskklass, markerar en eventuellt farlig situation. **Om den farliga situationen inte undviks, kan den leda till lätta eller medelsvåra skador.**

- ▶ Anvisningarna under denna varningstext måste följas, för att undvika personskador.

### OBS

En OBS-text ger ytterligare information, som underlättar arbetet med apparaten.

## 1.3 Ansvarsbegränsning

All teknisk information i denna bruksanvisning, liksom data och anvisningar för installation, drift och skötsel svarar mot aktuell nivå vid pressläggningen och lämnas mot bakgrund av våra hittillsvarande erfarenheter och kunskaper.

Inga anspråk kan ställas med anledning av uppgifterna, bilderna och beskrivningarna i denna anvisning.

DE

EN Tillverkaren påtar sig inget ansvar för skador till följd av:

- att anvisningarna inte följs
- att användning sker på icke avsett sätt
- icke fackmässiga reparationer
- användning av otillåtna reservdelar
- tekniska förändringar, Modifieringar av apparaten

NL Modifieringar av apparaten rekommenderas inte och omfattas inte av garantin.

SV Översättningar görs i god tro. Vi tar inget ansvar för översättningsfel, även när översättningen är gjord av oss eller för vår räkning. Bindande återstår bara den tyska originaltexten.

TR

## 1.4 Upphovsmannarättsskydd

Denna dokumentation är upphovsmannarättsligt skyddad. Alla rättigheter, även avseende fotomekanisk reproduktion, mångfaldigande och spridning via speciella metoder (t.ex. databearbetning, datamedium och datanät), även delvis, är förbehållna CASO GmbH. Med reservation för innehållsmässiga och tekniska ändringar.

## 2 Säkerhet

I detta avsnitt får du viktiga säkerhetsanvisningar för arbetet med apparaten. Denna apparat svarar mot föreskrivna säkerhetsbestämmelser. En felaktig användning kan emellertid leda till person- och egendomsskador.

### 2.1 Avsedd användning

Denna apparat är enbart avsedd för användning inomhus i hushållet för

- malning av kaffeböner

Denna apparat är avsedd att användas i hushållet och liknande tillämpningar, exempelvis:

- i kök för personal i butiker, på kontor och andra yrkesmässiga omgivningar;
- i lantbruksmiljöer;
- av kunder på hotell, motell och andra logianordningar;
- på frukostpensionat.

All annan eller därutöver gående användning räknas som inte avsedd.

#### VARNING

### Fara genom icke avsedd användning!

Apparaten kan ge upphov till fara i samband med icke avsedd användning och/eller annat bruk.

- ▶ Apparaten får uteslutande användas på avsett sätt.
- ▶ De i denna bruksanvisning beskrivna metoderna ska följas.

Anspråk av alla former på grund av skador till följd av icke avsedd användning är uteslutna. Enbart användaren står då ensam för risken.

### 2.2 Allmänna säkerhetsanvisningar

#### OBS

För säkert arbete med apparaten ska nedanstående allmänna säkerhetsanvisningar följas:

**OBS**

- ▶ Apparaten får inte användas av barn. Apparaten och anslutningskabeln ska hållas borta från barn.
- ▶ Denna enhet får användas av personer med nedsatt fysisk, sensorisk eller mental förmåga eller brist på erfarenhet och kunskap om de är under tillsyn eller har instruerats avseende den säkra hanteringen av enheten och förstått de därmed inneboende farorna.
- ▶ Barn får inte leka med apparaten.
- ▶ Använd endast apparaten enligt beskrivningen i bruksanvisningen för att undvika skador på grund av felaktig användning.
- ▶ Använd enheten endast i torra rum inomhus.
- ▶ Använd inte enheten utan uppsyn.
- ▶ Använd inte enheten:
  - om själva enheten eller komponenter är skadade,
  - om elkabeln eller stickkontakten är skadade,
  - om enheten har fallit ned.
- ▶ Se till att eluttaget är lätt åtkomligt så att du i nödfall kan snabbt dra ut nätkontakten.
- ▶ Genomför inga förändringar på enheten eller på elkabeln. Låt endast en fackverkstad genomföra reparationer, eftersom osakkunnigt reparerade enheter kan utgöra faror för användaren. Observera även de bifogade garantivillkoren.
- ▶ Använd enheten endast med originaltillbehör.
- ▶ Ställ enheten på ett stabilt och plant underlag. Se till att du håller tillräckligt stort avstånd till kraftiga värmekällor som t.ex. spisplattor, värmerör och liknande.
- ▶ Rengör aldrig enheten med hårda, skrapande eller skurande rengöringsmedel som exempelvis stålull eller liknande.
- ▶ Rengörings- och underhållsarbeten får inte utföras av barn utan tillsyn.
- ▶ Defekta komponenter får enbart bytas ut mot originalreservdelar. Enbart med sådana delar, garanteras att säkerhetskraven uppfylls.
- ▶ Före första användning ska du omsorgsfullt rengöra alla komponenter, som kommer i kontakt med livsmedel.
- ▶ Använd apparaten oavbrutet i maximalt 3 minuter. Låt sedan apparaten svalna i 10 minuter.
- ▶ Apparaten får inte doppas i vatten eller andra vätskor och inte sättas in i diskmaskin.
- ▶ Överbelasta inte apparaten och kör den inte på tomgång.
- ▶ Förvissa dig om, att alla delar monterats rätt och sitter ordentligt.

## 2.3 Riskkällor

### 2.3.1 Risk för personskador

#### VARNING

**Vid en oförsiktig användning av apparaten finns risk för personskador på grund av vassa kanter.** Beakta följande säkerhetsanvisningar för att undvika personskador:

- ▶ Använd aldrig fingrarna eller något annat verktyg för att trycka in ingredienser djupare i apparaten när den är på.
- ▶ Separera apparaten alltid från elnätet när den inte hålls under uppsyn eller innan den monteras, när tillbehör ska bytas ut samt när den ska plockas isär eller ska rengöras.
- ▶ Stäng av apparaten och koppla bort den från elnätet innan du byter ut tillbehör eller tilläggsdelar, so mär i rörelse under drift.
- ▶ Avbryt tillredningen av livsmedel direkt om tillbehörsdelen inte roterar längre eller endast roterar trögt och dra då ut kontakten från eluttaget.

### 2.3.2 Fara genom elektrisk ström

#### FARA

**Livsfara genom elektrisk ström!** Vid kontakt med spänningsförande ledningar eller komponenter föreligger livsfara! Följ nedanstående säkerhetsanvisningar för att undvika risker orsakade av elektrisk ström:

- ▶ Om elanslutningskabeln till denna enhet skadas måste den bytas ut av tillverkaren resp. tillverkarens kundtjänst eller en liknande kvalificerad person för att undvika faror.
- ▶ Apparatsens hölje får under inga omständigheter öppnas. Om spänningsförande anslutningar vidrörs och den elektriska och mekaniska konstruktionen förändras, föreligger risk för elektriska stötar. Därutöver kan funktionsstörningar uppkomma i apparaten.
- ▶ Doppa aldrig enheten i vatten för att rengöra den.

## 3 Ibrugtagning

I detta avsnitt finns viktiga anvisningar för idrifttagning av apparaten. Följ anvisningarna för att undvika risker och skador.

### 3.1 Säkerhetsanvisningar

#### VARNING

- ▶ Förpackningsmaterialen är inga leksaker. Risk för kvävning.



### 3.2 Leveransomfattning och transportinspektion

Apparaten levereras som standard med följande komponenter:

- BaristaChef Inox
- Lock
- Silbärrhållare
- Uppsamlingsbehållare
- Rengöringsborste
- Bruksanvisning

#### OBS

- ▶ Kontrollera att leveransen är komplett och med avseende på synliga skador.
- ▶ Rapportera omedelbart ofullständig leverans eller skador till följd av bristfällig förpackning eller genom transporten till speditören, försäkringsbolaget och leverantören.

### 3.3 Uppackning

För att packa upp apparaten, ska den tas ur kartongen och förpackningsmaterialet avlägsnas.

#### OBS

- ▶ Behåll om möjligt originalförpackningen under apparatens garantitid, för att vid ett garantifall på föreskrivet sätt åter kunna förpacka apparaten.

### 3.4 Krav på uppställningsplatsen

För säker och felfri drift av apparaten, måste uppställningsplatsen uppfylla följande förutsättningar:

- Apparaten måste ställas upp på en plan och stabil yta.
- Använd inte apparaten utomhus.
- Välj uppställningsplatsen så, att barn inte kan komma åt apparaten.
- Apparaten är inte avsedd för inbyggnad i vägg eller placering i inbyggt skåp.
- Ställ inte apparaten i en het, våt eller mycket fuktig omgivning eller i närheten av brännbara material.
- Uppställning av apparaten på icke-stationära uppställningsplatser (t.ex. fartyg) får enbart utföras av fackföretag/fackpersonal, om de säkerställer förutsättningar för säkerhetsmässigt korrekt användning av denna apparat.

### 3.5 Elektrisk anslutning

För säker och felfri drift av apparaten, ska följande anvisningar iakttas i samband med den elektriska anslutningen:

- Innan apparaten ansluts, ska anslutningsdata (spänning och frekvens) på märkskylten jämföras med ditt elnät. Dessa data måste överensstämja, för att apparaten inte ska skadas. Rådfråga din elektriker, om du är tveksam.
- Anslutning av apparaten till elnätet, får maximalt ske via en 3 meter lång, utrullad skarvs-ladd med en area om minst 1,5 mm<sup>2</sup>. Användning av grenuttag eller -dosor är förbjudet på grund av den därmed förknippade brandfaran.
- Försäkra dig om att elkabeln är oskadad och inte dras över eller under apparaten eller över ytor som är heta och/eller har vassa kanter.
- Eluttaget måste vara säkrat med en 16A säkring.
- Apparaten elektriska säkerhet garanteras enbart, om den ansluts till ett på föreskriftsenligt sätt monterat jordningssystem. Låt en behörig elektriker kontrollera installationen i ditt hem, om du är tveksam. Tillverkaren ansvarar inte för skador, försäkrade genom saknad eller trasig jordledare.

## 4 Konstruktion och funktion

I detta kapitel får du viktiga anvisningar gällande apparatens uppbyggnad och funktion.

### 4.1 Översikt

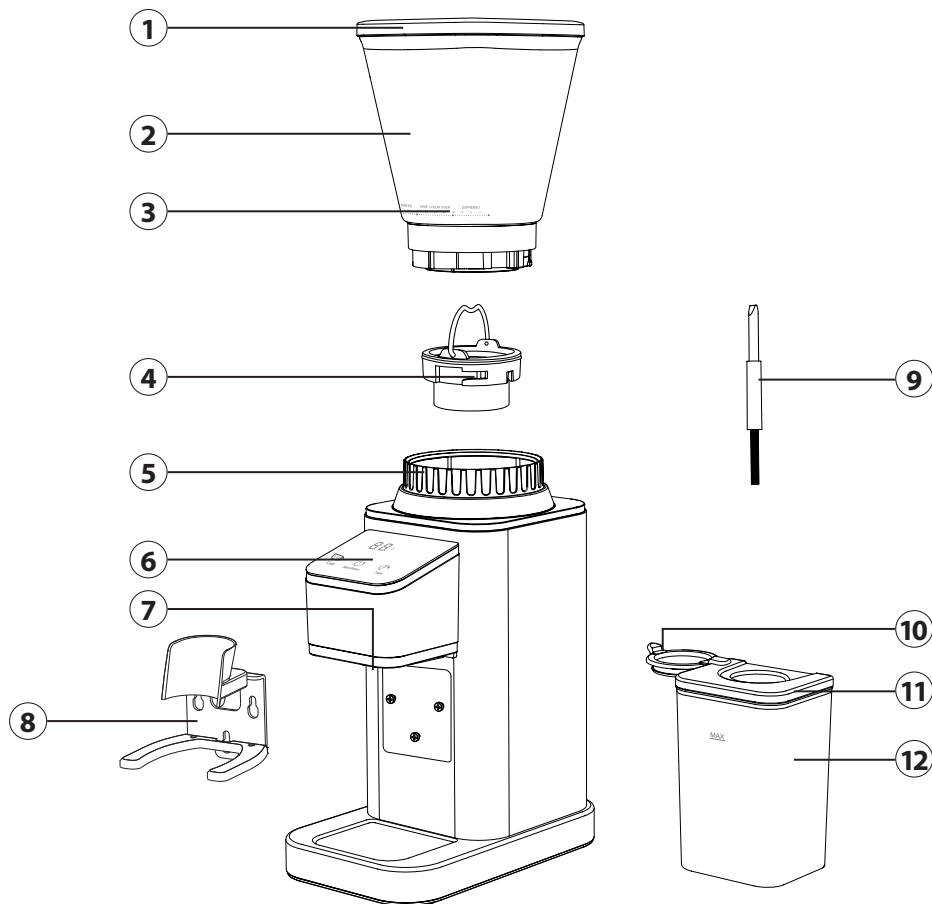

- ① Bönbehållarlock
- ② Bönbehållare
- ③ Malningsgradskala
- ④ Insats för malningsverk
- ⑤ Malningsgradring
- ⑥ Kontrollpanel

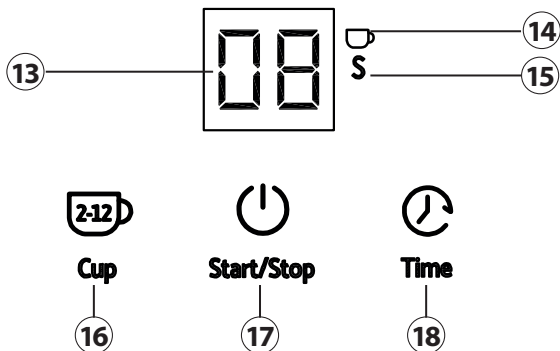

- ⑦ Utlopp för kaffepulver
- ⑧ Hållare för silbärare
- ⑨ Rengöringsborste
- ⑩ Silikonskydd
- ⑪ Lock för uppsamlingsbehållare
- ⑫ Uppsamlingsbehållare

## 4.2 Kontroller



- 13** Display: Visar antalet koppar eller malningstiden
- 14** Cup-knappen valdes
- 15** Time-knappen valdes
- 16** Cup-knapp: För att välja antalet koppar (2-12 koppar)
- 17** Start/Stop-knapp: För att starta och stoppa enheten
- 18** Time-knapp: För att ställa in malningstiden (1-40 sekunder)

## 4.3 Hopmontering

1. Ställ enheten på en plan yta.
2. Kontrollera att insatsen (4) till malningsverket är korrekt placerad i enhetens bas (se ritningen i kapitlet "Rengöring och skötsel").
3. Placera bönbehållaren (2) så på enheten att pilen ▼, som befinner sig på framsidan av malningsgradskalan (3), pekar på enhetsbasens symbol .
4. Vrid fast bönbehållaren tills pilen ▼ pekar på symbolen  och bönbehållaren snäpper in ordentligt.

### 4.3.1 Montering för användning med uppsamlingsbehållaren

1. Montera ihop enheten enligt beskrivningen ovan.
2. Lossa silikonkyddet (10) från uppsamlingsbehållarens lock (11) och ställ uppsamlingsbehållaren (12) under utloppet för kaffepulver (7).

### 4.3.2 Montering för användning med silbärrållaren

1. Montera ihop enheten enligt beskrivningen ovan.
2. Häng fast silbärrållarens hållare (8) på de tre skruvarna på enhetens bas genom att placera hålen i hållaren direkt på skruvarna i basen och sedan trycka ner hållaren på enheten.

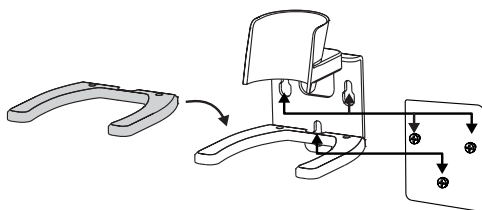

3. Du kan använda silbärare med en diameter på 52 till 58 mm. Silbärare med en storlek på 58 mm kan placeras direkt på bäraren i rostfritt stål. För silbärare med en mindre diameter (52 mm) behöver du plastadaptorn. Placera denna direkt på bäraren av rostfritt stål.

#### 4.4 Typskylt

Märkskylten med anslutnings- och effektdata finns på apparatens undersida.

## 5 Manövrering och drift

I detta avsnitt får du viktig information kring manövreringen av apparaten. Följ dessa anvisningar för att undvika risker och skador.

### VARNING

- ▶ För att du snabbt ska kunna ingripa vid fara, får apparaten inte lämnas utan tillsyn under drift.

### OBS

- ▶ Vid första användning kan det lukta lite ovanligt. Lukten är ofarlig och försvinner efter kort tid.
- ▶ Anordningen startar inte om delarna inte är rätt monterade.

### 5.1 För första användning



Rengör apparaten – se "Rengöring".





### 5.2 Information och tips för malning av kaffe

- Kaffesmak och -styrka handlar om personliga preferenser. Variera typen av kaffeböner, kaffemängden och malningsgraden för att uppnå den smak som du personligen föredrar.
- Mala alltid så mycket färskt kaffepulver för det antalet koppar som du behöver.
- Kaffeböner bör lagras i ett svalt, torrt och mörkt utrymme, dock inte i kylskåpet.
- Rengör malningsverket regelbundet. Kvarvarande pulver kan påverka smaken.
- Använd endast kaffeböner för malning i enheten. Enheten lämpar sig inte för malning av mycket fuktiga, oljehaltiga eller extremt hårda ingredienser. Mala aldrig skarpa kryddor i enheten då de annars kan påverka kaffepulvrets arom.
- Smaken i kaffehaltiga drycker är beroende av kvaliteten på kaffebönorna som används.

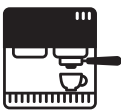
### 5.3 Mala kaffe

1. Lägg kaffeböner i bönbehållaren och sätt på behållarens lock.
2. Placera antingen uppsamlingsbehållaren under utloppet för kaffepulver, eller så monterar du silbärarens hållare på enhetens bas.
3. Ställ in önskad malningsgrad genom att vrida malningsgradringen (5) till höger (= fint kaffepulver) eller till vänster (= grövre kaffepulver).

Rekommenderad malningsgrad												
FRENCH PRESS				DRIP • POUR OVER				ESPRESSO				
48	44	40	36	32	28	24	20	16	12	8	4	0
												
grov				medel				fin				
Malningstid: max. 40 sek.				Malningstid: max. 40 sek.				Malningstid: max. 10 sek				

- Anslut stickkontakten till eluttaget.
- Genom att trycka på en av de valfria tre knapparna slår du på enheten.
- Tryck på -knappen för att ställa in önskat antal koppar. Du kan välja 2-12 koppar i steg på 2 koppar.
- Eller ställ in malningstiden genom att trycka på -knappen tills du når önskad tid. Du kan välja en malningstid mellan 1-40 sekunder. För en snabbinställning av sekunderna håller du knappen intryckt.
- Starta malningen genom att trycka på -knappen.
- När malningen är färdig piper enheten två gånger.
- Om du vill avsluta malningen tidigare trycker du en gång till på -knappen.
- Du kan ta bort uppsamlingsbehållaren och silbäraren.
- Stäng av enheten efter användning genom att hålla -knappen intryckt.

### Användning med silbärrhållare:

- För att få en jämn påfyllning bör du trycka silbäraren fram och tillbaka i hållaren.
- Om du vill kan du avsluta malningen manuellt genom att trycka på -knappen.
- Använd en gramexakt våg för att få en noggrann dosering.

### OBS

- Efter 1 minut utan aktivitet går enheten automatiskt över till standbyläge.
- Om du väljer en grövre malningsgrad och en lång malningstid eller större antal koppar, är eventuellt uppsamlingsbehållarens kapacitet för liten. Ställ en tillräckligt stor behållare under utloppet för kaffepulver.

Kapacitet för uppsamlingsbehållaren:

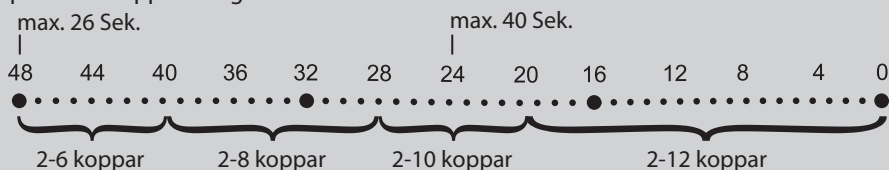

- Ta de beskrivna inställningarna som utgångspunkt eller rekommendation. Efter en kort invänjningstid kommer du problemfritt finna den inställning som fungerar bäst för dig.

## 6 Rengöring och skötsel

I detta avsnitt får du viktiga anvisningar om rengöring och skötsel av apparaten. Följ anvisningarna för att undvika skador på apparaten till följd av felaktig rengöring.

### 6.1 Säkerhetsanvisningar

#### **⚠ FÖRSIKTIGHET**

Tänk på följande säkerhetsanvisningar innan du påbörjar rengöring av apparaten:

- ▶ Dra ur stickkontakten från elnätet före rengöring och när den inte används.
- ▶ Doppa inte motorblocket, kabeln och stickkontakten i vatten eller andra vätskor och placera dem inte i diskmaskinen.
- ▶ Använd inte någon metallborste eller andra skarpa, slipande föremål för rengöring.
- ▶ Använd inte aggressiva eller slipande rengöringsmedel eller lösningsmedel.

### 6.2 Rengöring

#### **OBS**

- ▶ Ni kan använda den medföljande rengöringsborsten för rengöringen.
- ▶ Motorblocket och nätkabeln får inte komma i kontakt med vatten. Torka av motorblocket och nätsladden endast med en fuktig trasa.

1. Avlägsna kaffebönorna från bönbehållaren (2) och demontera behållaren från enhetens bas.
2. Demontera silbärarens hållare (8) om så behövs.
3. Rengör bönbehållaren (2), bönbehållarlocket (1), silbärarens hållare (8), uppsamlingsbehållaren (12) och locket till uppsamlingsbehållaren (11) i varmt diskvatten och torka av delarna grundligt.
4. Rengör enhetsbasens yttre ytor med en fuktig trasa och torka av dem grundligt.

### 6.3 Rengöring av malningsverket

#### **OBS**

- ▶ Hantera malningsverkets insats och malningsskruven försiktigt. De kan vara mycket vassa. Skaderisk.

1. Lyft handtaget till malningsverkets insats något och vrid insatsen moturs för att lossa den från malningsverket.
2. Rengör malningsverkets insats och den underliggande malningsskruven med den medföljande rengöringsborsten.
3. Sätt in malningsverkets igen och skruva fast den medurs tills den snäpper in.

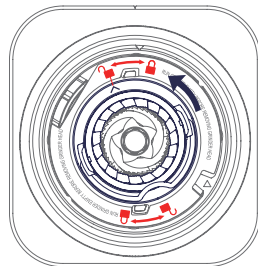

## 7 Åtgärdande av störningar

I detta avsnitt får du viktiga anvisningar om lokalisering och åtgärdande av störningar. Följ anvisningarna för att undvika risker och skador.

## 7.1 Säkerhetsanvisningar

### ⚠ FÖRSIKTIGHET

- ▶ Elektriska apparater får enbart repareras av fackpersonal, som utbildats av tillverkaren.
- ▶ Genom felaktiga reparationer kan betydande risker uppstå för användaren och för skador på apparaten.

## 7.2 Driftstörningar

Följande tabell hjälper dig att hitta och korrigera mindre fel.

Problem	Lösning
Anordningen startar inte.	Förvissa er om att kontakten sitter ordentligt i uttaget.
Displayen visar "E1" och knapparna fungerar inte.	Enheten är överhettad. Dra ut stickkontakten från eluttaget. Låt enheten svalna 10 minuter innan du försöker igen.
Displayen visar "E3" och alla knappar blinkar.	Bönbehållaren sitter inte ordentligt fast. Montera enheten korrekt.
Motorn startar men det kommer inte ut malt kaffe från utloppet eller enheten stannar plötsligt under malningen.	Enheten är blockerad. Stäng av enheten och demontera bönbehållaren. Rengör malningsverkets insats och malningsskruven.

### OBS

- ▶ Hvis du ikke kan løse problemet med de ovennævnte skridt, bedes du henvende dig til kundeservicen.
- ▶ Rengör apparaten innan den skickas till kundtjänst.

## 8 Avfallshantering av uttjänt apparat

Uttjänta elektriska och elektroniska apparater innehåller ofta alltjämt värdefulla material. De innehåller emellertid också skadliga ämnen, vilka varit nödvändiga för apparaternas funktion och säkerhet. I hushållssoporna eller felaktigt hanterade kan dessa skada såväl den mänskliga hälsan som miljön. Under inga förhållanden får du kasta din uttjänta apparat i hushållssoporna.



### OBS

- ▶ Vänd dig till på din bostadsort anordnat uppsamlingsställe för återlämning och återvinning av uttjänt elektrisk och elektronisk apparatur. Information finns hos din kommun eller din handlare.
- ▶ Se till att din uttjänta apparat förvaras barnsäkert tills den forslas bort.

DE

EN

FR

ES

NL

SV

TR

## 8.1 Avfallshantering av emballaget

Emballaget skyddar apparaten mot transportskador. Förpackningsmaterialen har valts efter miljövänliga och avfallshanteringstekniska aspekter och är därför återvinningsbara. Återvinning av förpackningen i materialkretsloppet sparar råmaterial och minskar avfallsberget. Lämna förpackningsmaterial som inte längre behövs till ett uppsamlingsställe på din ort.



## 9 Garanti

Från och med försäljningsdagen ger vi för denna produkt en garanti på 24 månader för brister som kan härledas till tillverknings- eller materialfel. Vår garanti gäller för Tyskland, Österrike och Nederländerna. Vänligen kontakta oss när det gäller ett annat land.

Dina lagstadgade garantianspråk enligt tysk civilrättslag (§437 ff. BGB) påverkas inte. Inspråktagandet av dina lagstadgade garantirättigheter är kostnadsfritt. Garantin omfattas inte av skador som har uppstått på grund av felaktig behandling eller användning samt brister som endast påverkar enhetens funktion eller värde marginellt.

Dessutom är slitagedelar, transportskador, såvida vi inte kan hållas ansvariga för dessa, samt skador som har orsakats av reparationer som inte har genomförts av oss, uteslutna från garantin. Denna enhet är konstruerad och prestandamässigt utformad för användning i privata områden (hushållsanvändning). En eventuell användning för kommersiella syften omfattas endast i den mån av garantin i vilken den kan likställas med en privat användning.

Den är inte avsedd för en mer omfattande kommersiell användning. Vid berättigade reklamationer kommer vi efter vår egen bedömning att antingen reparera den bristfälliga enheten eller byta ut den mot en felfri enhet. Uppenbara defekter skall reklameras inom 14 dagar efter leverans. Ytterligare anspråk är uteslutna. För att kunna göra anspråk på garantin ber vi dig att kontakta oss innan du återsänder enheten till oss (alltid med kvitto resp. köpebevis!). Våra kontaktuppgifter ("garantigivare") finns i början på denna bruksanvisning.



# Inhaltsverzeichnis

<b>1 Genel</b> .....	<b>82</b>
1.1 Bu kılavuz hakkında bilgi .....	82
1.2 Uyarı Notları .....	82
1.3 Sorumluluğun Sınırlandırılması .....	82
1.4 Telif Hakkı Koruması.....	83
<b>2 Güvenlik</b> .....	<b>83</b>
2.1 Amacına uygun kullanım.....	83
2.2 Genel güvenlik uyarıları.....	84
2.3 Tehlike kaynakları .....	85
2.3.1 Yanma tehlikesi .....	85
2.3.2 Elektrik akımı nedeniyle tehlike .....	85
<b>3 Çalıştırmaya Başlama</b> .....	<b>85</b>
3.1 Güvenlik Bilgileri .....	85
3.2 Teslimat Kapsamı ve Taşıma Kontrol .....	86
3.3 Cihazı paketinden çıkarmak .....	86
3.4 Kurulum Yeri Gereklilikleri: .....	86
3.5 Elektrik bağlantısı .....	86
<b>4 Kurulum ve İşlev</b> .....	<b>87</b>
4.1 Genel bakış.....	87
4.2 Kontrol bileşeni .....	88
4.3 Montaj.....	88
4.3.1 Toplama kabı ile birlikte kullanım için montaj .....	88
4.3.2 Süzgeç tutucu ile kullanım için montaj .....	88
4.4 Tip plakası.....	89
<b>5 Çalıştırma ve İdare</b> .....	<b>89</b>
5.1 İlk kullanımdan önce .....	89
5.2 Kahvenin öğütülmesi ile ilgili notlar ve ipuçları .....	89
5.3 Kahvenin öğütülmesi .....	89
<b>6 Temizlik ve Bakım</b> .....	<b>91</b>
6.1 Güvenlik uyarıları.....	91
6.2 Temizlik .....	91
6.3 Öğütücünün temizlenmesi .....	91
<b>7 Sorun giderme</b> .....	<b>91</b>
7.1 Güvenlik uyarıları.....	92
7.2 Arıza nedenleri ve çözümleri .....	92
<b>8 Eski cihazın imhası</b> .....	<b>92</b>
8.1 İlaçın Yok Edilmesi.....	93
<b>9 Garanti</b> .....	<b>93</b>

# 1 Genel

Cihazınızı çabuk şekilde tanıyabilmeniz ve fonksiyonlarından tam olarak faydalanabilmeniz için işbu kullanım kılavuzunda kapsanan bilgileri lütfen okuyunuz. Cihazınız, uygun şekilde kullandığınız ve bakımını yaptığınız takdirde, size uzun yıllar hizmet edecektir. Ürününüzü kullanırken çok memnun kalmanız dileklerimizle!

## 1.1 Bu kılavuz hakkında bilgi

Bu Kullanım Talimatları, Elektrikli kahve değirmeni „BaristaChef Inox“ in (bundan sonra “Cihaz” olarak adlandırılacaktır) bir parçası olup siz kullanıcılara cihazın ilk çalıştırılması, güvenliği, kullanım amacı ve bakımı ile ilgili önemli bilgileri sağlamaktadır. Kullanım Talimatları her zaman cihazla birlikte bulundurulmalıdır. İşbu Kullanım Kılavuzu, cihazı kullanmak üzere eğitim almış her bir kişi tarafından özellikle aşağıdaki konular açısından okunmalı ve uygulanmalıdır:

- Çalıştırmaya Başlama
- Çalıştırma
- Problem Giderme ve/veya
- Temizlik

Kullanım Kılavuzunu güvenli bir yerde muhafaza ediniz ve cihazın bir başka kişiye verilmesi halinde sonraki sahibine cihazla birlikte veriniz.

## 1.2 Uyarı Notları

Ürünle ilgili Kullanım Kılavuzunda aşağıdaki uyarı notları kullanılmaktadır:

### TEHLİKE

Bu seviyedeki bir tehlike uyarı notu potansiyel olarak tehlikeli bir duruma işaret etmektedir. **Tehlikeli durumdan kaçınılmadığı takdirde, söz konusu durum ölüme veya ciddi yaralanmalara yol açabilir.**

- ▶ Ölüm veya ciddi kişisel yaralanma tehlikesinden kaçınmak için bu uyarı notundaki talimatları gözetiniz.

### UYARI

Bu seviyedeki bir tehlike uyarı notu olası tehlikeli bir duruma işaret etmektedir. **Tehlikeli durumdan kaçınılmadığı takdirde, söz konusu durum ciddi yaralanmalara yol açabilir.**

- ▶ Kişisel yaralanma tehlikesinden kaçınmak için bu uyarı notundaki talimatları gözetiniz.

### DİKKAT

Bu seviyedeki bir tehlike uyarı notu olası tehlikeli bir duruma işaret etmektedir.

**Tehlikeli durumdan kaçınılmadığı takdirde, söz konusu durum hafif veya orta şiddetli yaralanmalara yol açabilir.**

- ▶ Kişisel yaralanma tehlikesinden kaçınmak için bu uyarı notundaki talimatları gözetiniz.

### **BİLGİ**

Bu türde bir uyarı notu, makinenin idaresini basitleştirecek ilave bilgileri göstermektedir.

## 1.3 Sorumluluğun Sınırlandırılması

Kurulum, çalıştırma ve bakımla ilgili tüm teknik bilgi, veri ve notlar bu kullanım kılavuzu baskıya verildiği anda tam olarak güncel durumda olup bildiğimiz ve inandığımız kadarıyla geçmiş deneyim ve bulgularımız dikkate alınarak derlenmiş bulunmaktadır. İşbu kullanım kılavuzunda

ortaya konulan bilgi, resimlendirme veya tanımlamalardan hiçbir talep elde edilemez. Üretici, aşağıdakilerin sonucu olarak ortaya çıkan zararlardan dolayı herhangi bir sorumluluk üstlenmez:

- Kullanım kılavuzunun gözetilmemesi
- Kullanım amaçları dışında kullanımlar
- Uygun olmayan tamiratlar
- Teknik değişiklikler, Cihazın modifikasyonu
- İzin verilmeyen yedek parçaların kullanılması

Cihaz üzerinde değişiklik yapılması tavsiye edilmez ve değişiklik yapıldığı takdirde cihaz, garanti kapsamından çıkar. Tüm tercüme bilgimiz dâhilinde yapılmaktadır. Tercüme, tarafımızca veya talimatımız üzerine yapılmış olsa bile, tercüme hatalarından dolayı herhangi bir sorumluluk üstlenmemekteyiz. Orijinal Almanca metin tek bağlayıcı metin olarak kalmaktadır.

#### 1.4 Telif Hakkı Koruması

İşbu doküman telif hakkı koruması ile korunmaktadır. CASO GmbH'nin, kısmen bile olsa, özel işlemler (örneğin, veri işleme, veri taşıyıcılar, veri ağları) kullanılarak yapılan fotomekanik çoğaltım, kopyalama ve dağıtım için olanlar dâhil, tüm hakları saklıdır. Ürün içerik değişiklikleri ile teknik değişikliklere tabidir.

## 2 Güvenlik

Bu bölüm, size, cihazı kullanmanız esnasında faydalanabileceğiniz önemli güvenlik notlarını sağlamaktadır. Cihaz, gerekli güvenlik yönetmeliklerine uymaktadır.

Uygun olmayan kullanım, kişisel yaralanmalar veya mal hasarlarıyla sonuçlanabilir.

#### 2.1 Amacına uygun kullanım

Bu cihaz sadece kahve çekirdeklerini öğütmek için iç mekanlarda ev kullanımı için tasarlanmıştır.

- Kahve çekirdeklerinin öğütülmesi

Bu cihaz evde ve benzer bir kurulum ortamında kullanılmak üzere tasarlanmıştır, örneğin:

- dükkanlar, ofisler ve benzeri işletmeler içinde çalışanların mutfakları;
- tarım işletmelerinde;
- oteller, moteller ve benzeri konaklama ortamlarında konaklayan müşteriler;
- kahvaltı dahil pansiyonlarda.

Bunların haricindeki kullanımlar uygunsuz kullanım olarak nitelendirilir.



#### UYARI

#### Amaçlanmamış kullanım nedeniyle ortaya çıkan tehlike!

Ürün, amaçlanmamış bir kullanım ve/veya farklı bir tarzda kullanım amaçlı olarak kullanıldığı takdirde, tehlikeler ortaya çıkabilir.

- ▶ Cihazı sadece kullanım amacına yönelik olarak kullanınız.
- ▶ İşbu Kullanım Kılavuzunda tanımlanan işlemsel yöntemleri gözetiniz.

Amaçlanmamış kullanımlardan kaynaklanan hasarlar nedeniyle ortaya çıkan her türlü talep kabul edilmemektedir. Kullanıcı ortaya çıkan tek riski üzerine alır.

## 2.2 Genel güvenlik uyarıları

### BILGI

#### **Cihazın güvenli kullanımı için aşağıdaki genel güvenlik talimatlarına uyulmalıdır:**

- ▶ Bu cihaz çocuklar tarafından kullanılmalıdır. Cihazı ve bağlantı kablosunu çocuklardan uzak tutun.
- ▶ Bu cihaz, fiziksel, duyuşsal veya zihinsel yetenekleri sınırlı veya deneyim ve bilgi eksikliği olan kişiler tarafından, cihazın güvenli bir şekilde kullanılmasına ilişkin gözetim veya talimat verildiği ve ilgili tehlikeleri anladıkları takdirde kullanılabilir.
- ▶ Çocukların cihazla oynamaları yasaktır.
- ▶ Cihazın hatalı kullanımı halinde bozulmasını önlemek için kullanım kılavuzunda açıklandığı şekilde kullanınız.
- ▶ Cihazı sadece kuru ve kapalı ortamlarda kullanınız.
- ▶ Cihazı gözetimsiz kullanmayınız.
- ▶ Aşağıda belirtilen durumlarda cihazı kullanmayınız:
  - cihaz veya cihazın parçaları hasar görmüşse,
  - cihazın elektrik kablosu veya fişisi hasar görmüşse,
  - cihaz düşmüşse.
- ▶ Gerektiğinde elektrik fişini hızlıca çekebilmeniz için prizini kolayca erişilebilir olduğundan emin olun.
- ▶ Cihazda veya cihazın güç kablosunda herhangi bir değişiklik yapmayınız. Onarımları yalnızca uzman bir servise yaptırınız, çünkü yanlış onarılan cihazlar kullanıcıyı tehlikeye atabilir. Lütfen Ek'te belirtilen garanti koşullarına da uyunuz.
- ▶ Cihazı yalnızca orijinal aksesuarları olduğunda kullanınız.
- ▶ Cihazı düz ve sabit bir yüzeye yerleştiriniz. Elektrik levhaları ve ısıtma boruları gibi güçlü ısı kaynaklarıyla mesafenizi koruyunuz.
- ▶ Cihazı çelik yünü veya ona benzer sert, çizici veya aşındırıcı temizleyicilerle temizlemeyiniz.
- ▶ Temizlik ve bakım işleri çocuklar tarafından yapılmamalıdır.
- ▶ Arızalı bileşenler sadece orijinal yedek parçalarla değiştirilebilir. Sadece bu parçalar güvenlik gereksinimlerini karşılayacağını garanti edebilir.
- ▶ Cihazı ilk kez kullanmadan önce, gıda ile temas edebilecek tüm bileşenleri dikkatlice temizleyin.
- ▶ Cihazı en fazla 3 dakika boyunca sürekli olarak kullanın. Ardından cihazı 10 dakika soğumaya bırakın.
- ▶ Cihazı suya veya diğer sıvılara daldırmayın ve bulaşık makinesine koymayın.
- ▶ Cihazı aşırı yüklemeyin veya boşta çalıştırmayın.
- ▶ Tüm parçaların doğru şekilde monte edildiğinden ve sıkıca oturduğundan emin olun.

## 2.3 Tehlike kaynakları

### 2.3.1 Yanma tehlikesi

#### UYARI

**Cihazın içindeki ısıtılmış yiyecekler, cihaz ve cihazın yüzeyleri çok ısınabilmektedir.** Aşağıdakilere uyunuz kendinizi veya başkalarını yakmamak için uymanız gereken güvenlik talimatları:

- ▶ Cihaz açıkken malzemeleri cihazın içine itmek için asla parmaklarınızı veya herhangi bir alet kullanmayın
- ▶ Denetlenmediğinde ve montaj, aksesuar değiştirme, sökme veya temizleme işlemlerinden önce cihazın fişini daima prizden çekin.
- ▶ Çalışma sırasında hareket eden aksesuarları veya ek parçaları değiştirmeden önce makineyi kapatın ve elektrik bağlantısını kesin.
- ▶ Dönen aksesuarın dönmesi durursa veya çok yavaş dönerse gıda işlemeyi derhal durdurun ve elektrik fişini prizden çekin.

### 2.3.2 Elektrik akımı nedeniyle tehlike

#### TEHLIKE

#### **Elektrik akımı nedeniyle hayati tehlike!**

Gerilim altında bulunan hatlar veya yapı parçalarıyla temas hayati tehlike yaratır! Elektrik akımından oluşabilecek olası tehlikeleri önlemek için şu güvenlik uyarılarını dikkate alın:

- ▶ Cihazın şebeke kablosunun hasarlı olması durumunda, herhangi bir tehlikeyi önlemek için üretici, müşteri hizmetleri veya benzer niteliklere sahip bir kişi tarafından değiştirilmelidir.
- ▶ Asla hiçbir durumda cihazın gövdesini açmayın. Gerilimli hatlarla temas durumunda ve elektrikli veya mekanik yapının değiştirilmesi durumunda elektrik çarpa tehlikesi bulunmaktadır. Bunun haricinde cihazda fonksiyon arızaları meydana gelebilir.
- ▶ Cihazı, temizlenmesi için asla suya batırmayınız.

## 3 Çalıştırmaya Başlama

Bu bölüm, size, cihazın ilk çalıştırılması esnasında faydalanabileceğiniz önemli güvenlik notlarını sağlamaktadır. Tehlike ve zararlardan kaçınmak için aşağıdaki notları gözetiniz:

### 3.1 Güvenlik Bilgileri

#### UYARI

- ▶ Ambalaj malzemeleri oynamak amacıyla kullanılamaz. Boğulma tehlikesi bulunmaktadır.

### 3.2 Teslimat Kapsamı ve Taşıma Kontrol

Kural olarak, cihaz aşağıdaki parçalarla birlikte teslim edilmektedir:

- BaristaChef inox
- Kapak
- Süzgeç tutucu
- Toplama kabı
- Temizleme Fırçası
- Kullanım talimatı

#### BILGI

- ▶ Sevkiyatı tamlığı ve herhangi bir görülür hasar içerip içermemesi açısından kontrol ediniz.
- ▶ Uygunsuz ambalajlama sonucu olarak veya taşıma nedeniyle ortaya çıkan zararlar veya eksik sevkiyat konusunda taşıyıcı, sigorta şirketi ve tedarikçiyi bilgilendiriniz.

### 3.3 Cihazı paketinden çıkarmak

Cihazı ambalajından çıkarmak için kutudan çıkarıp ambalaj malzemesini çıkarınız.

#### BILGI

- ▶ Mümkün olduğu takdirde, herhangi bir garanti talebi halinde cihazın düzgün şekilde tekrar ambalajlanabilmesi amacıyla cihazın orijinal ambalajını cihazın garanti periyodu süresince saklayınız.

### 3.4 Kurulum Yeri Gereklilikleri:

Cihazın güvenli ve problemsiz çalıştırılmasını temin etmek amacıyla kurulum yeri aşağıdaki ön koşulları taşımalıdır:

- Cihaz düz ve sabit bir yüzeye yerleştirilmelidir.
- Kurulum yerini çocukların cihaza ulaşamayacağı şekilde seçin.
- Cihaz bir duvara veya gömme dolaba monte edilmek üzere tasarlanmamıştır.
- Üniteyi açık havada kullanmayın.
- Üniteyi sıcak, ıslak veya çok nemli bir ortama veya yanıcı malzemelerin yakınına kurmayın.
- Bu ünitenin sabit olmayan kurulum yerlerine kurulumu ve montajı (örn. gemiler) yalnızca bu birimin güvenli kullanımı için ön koşulları sağlamaları halinde uzman şirketler/uzmanlar tarafından gerçekleştirilebilir.

### 3.5 Elektrik bağlantısı

Cihazın güvenli ve hatasız şekilde çalışması için, elektrik bağlantısında aşağıdaki talimatlara uyulmalıdır:

- Cihazı bağlamadan önce, isim plakasındaki bağlantı verilerini (voltaj ve frekans) şebeke ile karşılaştırınız. Cihazın zarar görmesini önlemek için bu veriler eşleşmelidir. Şüphenez varsa, yetkili elektrikçinize danışınız.
- Cihaz en fazla 1,5 mm<sup>2</sup> kesitli 3 metre uzunluğunda uzatma kablosu ile şebekeye bağlanabilir. Yangın riski nedeniyle çoklu soket veya priz şeridi kullanılması yasaktır.
- Her kullanımdan önce güç kablosunu tamamen gevşetiniz. Güç kablosunun keskin kenarlardan veya sıcak nesnelere zarar görmediğinden emin olunuz.
- Priz 16A'lık bir devre kesici ile korunmalıdır.
- Cihazın elektrik güvenliği ancak, yasal düzenlemelere uygun şekilde çekilmiş toprak hattına bağlı olduğu takdirde sağlanır. Toprak hattı olmayan priz kullanılması yasaktır. Tereddüdünüz varsa evdeki elektrik tesisatını bir elektrikçiye kontrol ettirin. Üretici, toprak hattının mevcut olmaması veya hattın kopuk olmasından kaynaklanacak zararlardan dolayı sorumluluk kabul etmez.

## 4 Kurulum ve işlev

Bu bölümde cihazın kurulumu ve işlevine dair önemli bilgileri bulacaksınız.

### 4.1 Genel bakış

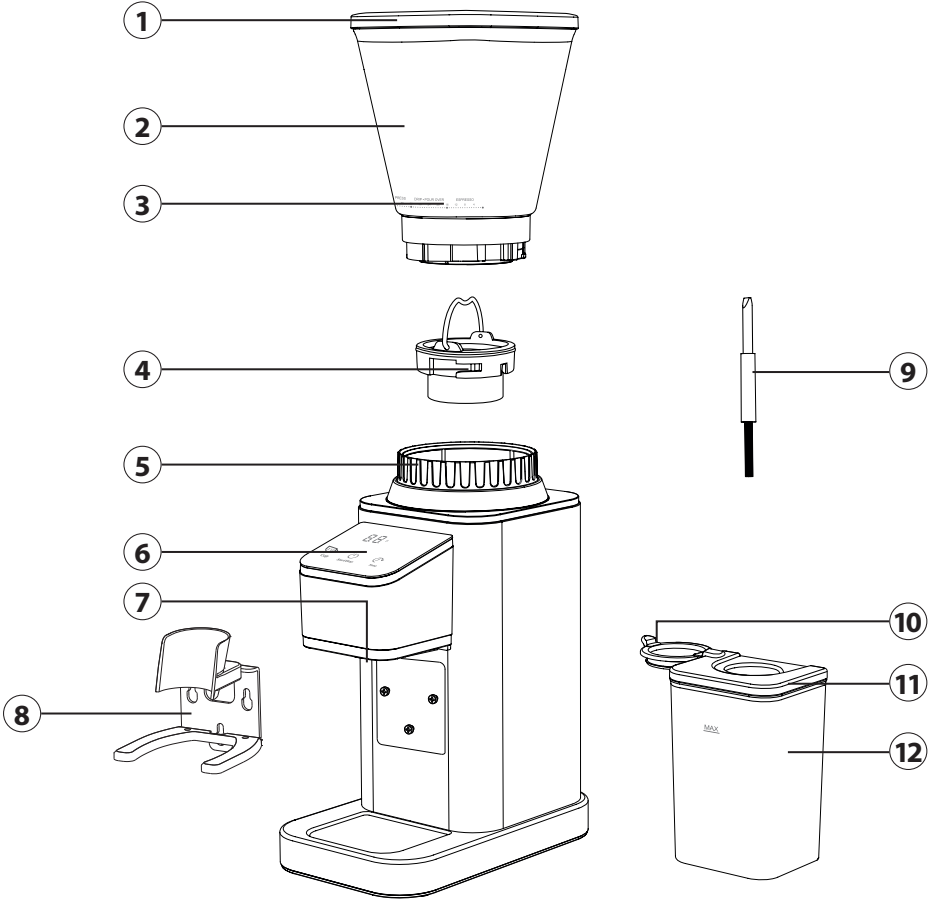

- |   |  |    |                               |
|---|--|----|-------------------------------|
| 1 | Kahve çekirdeği saklama kabının kapağı | 7  | Öğütülmüş kahvenin çıkış yeri |
| 2 | Kahve çekirdeği saklama kabı           | 8  | Süzgeç tutucu                 |
| 3 | Öğütme ölçeği                          | 9  | Temizleme Fırçası             |
| 4 | Öğütücü ucu                            | 10 | Silikon kapak                 |
| 5 | Öğütme seviyesi halkası                | 11 | Toplama kabının kenarı        |
| 6 | Kontrol paneli                         | 12 | Toplama kabı                  |

## 4.2 Kontrol bileşeni

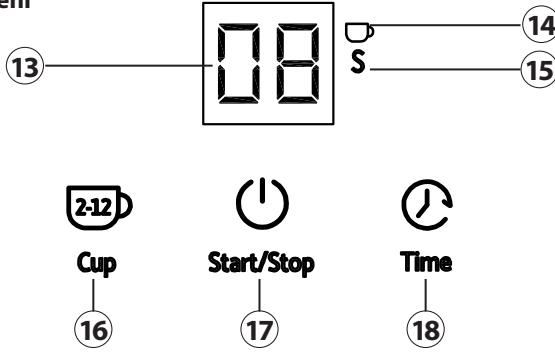

- 13** Ekran kupa sayısını veya öğütme süresini görüntüler
- 14** Kupa düğmesinin seçimi
- 15** Öğütme süresinin seçimi
- 16** Kupa düğmesi, 2 ila 12 arasında değişen kupa sayısını seçmenizi sağlar
- 17** Başlat ve durdur düğmeleri cihazı başlatmak ve durdurmak için vardır
- 18** Zaman düğmesi öğütme süresinin ayarlanması için vardır ve öğütme süresinin ayarlanabileceği aralık, 1 ile 40 saniye arasındadır

## 4.3 Montaj

1. Cihazı düz bir yüzeye koyunuz.
2. Öğütücü ek parçasının (4) cihazın tabanına düzgün bir şekilde yerleştirildiğinden emin olunuz ve 'Temizlik ve Bakım' başlıklı bölümdeki resme bakınız.
3. Kahve çekirdeği saklama kabını (2), ön taraftaki öğütme seviyesinin belirtildiği yerin (3) yanında bulunan okun ▼ cihazın tabanındaki sembole ■ hizalandığından emin olunuz ve cihazı üzerine yerleştiriniz.
4. Kahve çekirdeği saklama kabını, ok sembolü ▼ gösterecek ■ ve kahve çekirdeği saklama kabı doğru şekilde kavrayacak şekilde sıkınız.

### 4.3.1 Toplama kabı ile birlikte kullanım için montaj

1. Cihazı yukarıda belirtilen açıklamaya göre monte ediniz.
2. Silikon kapağı (10) toplama kabının (11) kapağından gevşetiniz. Bundan sonra, toplama kabını (12) kahve tozu çıkışının (7) altına yerleştiriniz.

### 4.3.2 Süzgeç tutucu ile kullanım için montaj

1. Cihazı yukarıda belirtilen açıklamaya göre monte ediniz.
2. Süzgeç tutucusunu (8), direğin deliklerini tabanın vidalarına yerleştirerek cihazın tabanının üç vidasına takınız. Bunu yaptıktan sonra tutucuyu cihaza bastırınız.
3. Süzgeç tutucusunu 52 ila 58 mm arasında bir yüzeye yerleştirebilirsiniz. 58 mm boyutundaki süzgeç tutucusu doğrudan paslanmaz çelikten yapılmış tutucunun üzerine yerleştirilebilir. Daha küçük çaplı (52 mm) süzgeç

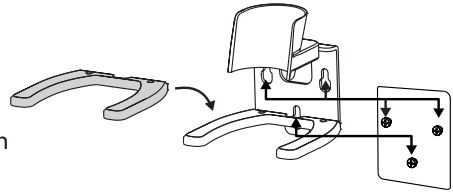



tutucular için plastik ataşmana ihtiyacınız vardır. Doğrudan paslanmaz çelikten yapılmış olan tutucunun üzerine yerleştiriniz.

#### 4.4 Tip plakası

Bağlantı ve güç verileri içeren tip plakası cihazın alt tarafında bulunur.

## 5 Çalıştırma ve İdare

Bu bölüm, size, cihazı çalıştırmayla ilgili önemli notları vermektedir. Tehlike ve hasarlardan kaçınmak için aşağıdaki notları gözetiniz.

### ⚠ UYARI

- ▶ Tehlike durumunda hızlı bir şekilde müdahale edebilmek için cihazı çalışma sırasında gözetimsiz bırakmayın.

### BİLGİ

- ▶ Cihazı ilk kullandığınızda hafif bir koku olabilir. Bu koku zararsızdır ve zamanla kaybolur.
- ▶ Parçalar doğru şekilde monte edilmezse ünite çalışmayacaktır.

#### 5.1 İlk kullanımdan önce

Cihazı „Temizlik ve bakım“ bölümünde açıklandığı şekilde temizleyiniz.

#### 5.2 Kahvenin öğütülmesi ile ilgili notlar ve ipuçları

- Kahvenin tadı ve kahvenin sertliği kişisel bir tercihtir. Kahve çekirdeğinin türünü, kahve miktarını ve öğütmeyi değiştirebilirsiniz. Böylece en sevdiğiniz lezzeti elde edebilirsiniz.
- Hazırlamayı planladığınız kupa sayısına göre taze kahve tozunu her zaman öğütünüz.
- Kahve çekirdekleri serin, kuru ve karanlık bir yerde muhafaza edilmelidir. Ancak kahve çekirdeklerini buzdolabında saklamayınız.
- Öğütücüyü düzenli olarak temizleyiniz. Cihazda kalan toz tadı değiştirebilir.
- Cihazda sadece kahve çekirdeklerini öğütünüz. Cihaz çok nemli, yağlı veya aşırı sert malzemelerin öğütülmesi için uygun değildir. Kahve tozunun aromasını etkileyebileceğinden cihazdaki acı baharatları öğütmeyin.
- Kahve içeren içeceklerin tadı, kullanılan kahve çekirdeklerinin kalitesine bağlıdır.

#### 5.3 Kahvenin öğütülmesi

1. Kahve çekirdeklerini kahve çekirdeği saklama kadına koyunuz ve kabın kapağını takınız.
2. Toplama kabını kahve tozu çıkışının altına yerleştiriniz veya süzgeç tutucusunu cihazın tabanına takınız.
3. Öğütme derecesi halkasını (5) sağ tarafa (= ince kahve tozu) veya sol tarafa (= kaba kahve tozu) çevirerek istenen öğütme derecesini yerleştiriniz.

## Öğütme seviyesinin önerilmesi

FRENCH PRESS				DRIP • POUR OVER				ESPRESSO				
48	44	40	36	32	28	24	20	16	12	8	4	0
●	●	●	●	●	●	●	●	●	●	●	●	●

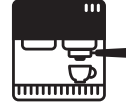

sert





orta

iyi

Öğütme süresi maksimum 40 saniyedir

Öğütme süresi maksimum 40 saniyedir

Öğütme süresi maksimum 10 saniyedir

4. Fişi prize sıkıca takınız.
5. Üç düğmeden herhangi birine dokunarak cihazı açabilirsiniz.
6. Planlanan kupa sayısını ayarlamak için düğmeye  dokununuz. 2 kupalık artışlarla 2 ila 12 kupa seçebilirsiniz.
7. Veya istediğiniz süreye ulaşana kadar düğmeye  basarak öğütme süresini ayarlayabilirsiniz. 1 ila 40 saniye arasında bir öğütme süresi seçebilirsiniz. Saniyeleri daha hızlı ayarlamak istiyorsanız düğmeye basılı tutabilirsiniz.
8. Düğmeye  dokunarak öğütme işlemi başlatınız.
9. Öğütme işlemi tamamlandıktan sonra cihaz iki bip sesi çıkarır.
10. Öğütme işlemi daha erken sonuçlandırmak için, düğmeye  tekrar basmanız gerekir.
11. Toplama kabını veya süzgeç tutucusunu çıkarabilirsiniz.
12. Kullanımdan sonra cihazı kapatınız. Cihazı kapatmak için düğmeye  basılı tutmalısınız.

### Cihazın süzgeç tutucusu ile birlikte kullanımı:

- Eşit bir dolgu elde etmek için, süzgeç tutucusunu tutucunun içinde ileri geri hareket ettiriniz.
- Gerekirse düğmesine  basarak öğütme işlemi manuel olarak durdurunuz.
- Doğru bir porsiyon elde etmek için gram hassasiyetinde bir ölçek kullanınız.

### BILGI

- ▶ cihazda bir dakika boyunca hiçbir işlem yapılmazsa, cihaz otomatik olarak bekleme moduna geçecektir.
- ▶ Uzun bir öğütme süresi veya çok sayıda kap ile birlikte sert bir öğütme seçerseniz, toplama kabının kapasitesi yetersiz kalır. Kahve tozu çıkışının altına yeterince büyük bir kap daha yerleştiriniz.

Toplama kabının kapasitesi:



- ▶ Açıklanan ayarları bir temel veya öneri olarak alınız. Cihaza alıştıktan sonra kahveniz için ideal tutumu kolayca bulabilirsiniz.

## 6 Temizlik ve Bakım

Bu bölüm, cihazı temizlerken ve bakımını yaparken dikkat edilmesi gereken önemli noktaları içermektedir. Cihazın hatalı temizlenmesi nedeniyle meydana gelebilecek hasarları önlemek ve cihazın sorunsuz şekilde çalışmasını sağlamak için uyarıları dikkate alın.

### 6.1 Güvenlik uyarıları

#### **⚠ DİKKAT**

Cihazı temizlemeye başlamadan önce aşağıdaki güvenlik talimatlarına dikkat edin:

- ▶ Cihazı temizlemeden önce veya cihaz kullanılmadığında cihazı fişten çekiniz.
- ▶ Cihazı, kabloyu ve fişi suya veya benzeri sıvılara batırmayınız ve cihazı, kabloyu ve fişi bulaşık makinesine koymayınız.
- ▶ Temizlik için metal fırçalar veya ona benzer keskin ve aşındırıcı nesnelere kullanmayınız.
- ▶ Aşındırıcı veya asidik temizlik maddeleri veya çözücüler kullanmayınız.

### 6.2 Temizlik

#### **BİLGİ**

- ▶ Temizlik için ürünle birlikte verilen temizleme fırçasını kullanabilirsiniz.
- ▶ Motor bloğu ve şebeke kablosu su ile temas etmemelidir. Motor bloğunu ve şebeke kablosunu sadece nemli ve yumuşak bir bezle silin.

1. Kahve çekirdeklerini kaptan (2) çıkarınız ve cihazın tabanından sökünüz.
2. Gerekirse, süzgeç tutucusunu (8) sökünüz.
3. Çekirdek kabını (2), çekirdek kabı kapağını (1), süzgeç tutucusunu (8), toplama kabını (12) ve toplama kabı kapağını (11) ılık durulama suyunda temizleyiniz ve tüm bileşenleri iyice kurulayınız.
4. Cihazın tabanının dış yüzeylerini nemli bir bezle temizleyiniz ve iyice kurulayınız.

### 6.3 Öğütücünün temizlenmesi

#### **BİLGİ**

- ▶ Öğütücü ucunu ve öğütme vidasını dikkatli kullanınız. Bu bileşenler keskin olabilir. Kullanımları yaralanmalara neden olabilir.

1. Öğütücünün uç kolunu kaldırınız ve ucu saat yönünün tersine çeviriniz. Böylece öğütücüden çıkarabilirsiniz.
2. Öğütücü ek parçasını ve altındaki öğütme vidasını verilen temizleme fırçasıyla temizleyiniz.
3. Öğütücü ucunu yeniden konumlandırınız ve yerine oturana kadar saat yönünde sıkınız.

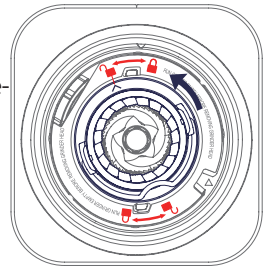

## 7 Sorun giderme

Bu bölüm, cihazı çalıştırırken dikkat edilmesi gereken önemli noktaları içermektedir. Tehlikeleri ve hasarı önlemek için aşağıdaki uyarıları dikkate alın.

## 7.1 Güvenlik uyarıları

### ⚠ DİKKAT

- ▶ Yalnızca üretici tarafından eğitim verilmiş uzman elektrikçiler elektrikli ekipman üzerinde onarım işlemlerini gerçekleştirebilir
- ▶ Hatalı yapılan onarımlar kullanıcı açısından.

## 7.2 Arıza nedenleri ve çözümleri

Sorun	Çözüm
Cihaz çalışmıyor.	Elektrik fişini şebekeye doğru şekilde bağladığınızdan emin olunuz.
Ekranda "E1" mesajı görüntülenir. Artık cihazın düğmeleri çalışmıyor.	Cihaz aşırı ısınmıştır. Fişi prizden çekiniz. Tekrar denemeden önce cihazı yaklaşık 10 dakika soğumaya bırakınız.
Ekranda "E3" mesajı görüntülenir. Tüm düğmelerin yanıp söndüğü durumda	kahve çekirdeği saklama kabı devreye girmez. Cihazı doğru şekilde monte ediniz.
Motor çalışmaya devam eder ancak öğütülmüş kahve çıkış yerinden öğütülmüş kahve çıkmaz veya cihaz öğütme işlemini aniden durdurur.	Cihaz engellenmiştir. Cihazı kapatınız ve kahve çekirdeği saklama kabını sökünüz. Öğütücünün ucunu ve taşılama vidasını temizleyiniz.

### BILGI

- ▶ Yukarıdaki adımlarla sorununuzu çözemezseniz lütfen müşteri hizmetleriyle iletişime geçin.
- ▶ Cihazı müşteri hizmetlerine göndermeden önce temizleyiniz.

## 8 Eski cihazın imhası

Elektrikli ve elektronik cihazlarda değerli maddeler bulunmaktadır. Aynı zamanda fonksiyon ve güvenlikleri için gerekli olan zararlı maddeler de içermektedirler. Bu maddeler, normal atık içinde veya hatalı imha durumunda insan sağlığına ve çevreye zarar verebilirler. Bu yüzden de eski cihazınızı asla normal atıklarla atmayın.



### BILGI

- ▶ Kullanılmış elektrikli ve elektronik ekipmanları iade etmek ve geri dönüştürmek için ikamet ettiğiniz yerde ayarlanmış toplama noktalarını kullanın. Gerekirse, belediyenize, atık kurumuna veya satıcınıza sorun.
- ▶ Eski cihazınız taşınana kadar çocukların ulaşamadığından emin olun.

## 8.1 Iajın Yok Edilmesi

Ambalaj, cihazı taşıma sırasında ortaya çıkabilecek hasarlara karşı korur. Ambalaj malzemeleri çevresel olarak uyumu ve geri dönüşümü dikkate alan ilkeler uyarınca seçilmekte ve bundan dolayı geri dönüşüme tabi tutulabilmektedir. Ambalajı malzeme çevrimine geri döndürme hammaddelerden tasarruf yapılmasını sağlar ve birikmiş atık miktarlarını azaltır. Artık kullanımda bulunmayan ambalaj malzemelerini yok etmek için “Yeşil Nokta” geri dönüşüm toplama noktalarına götürünüz.



## 9 Garanti

Bu ürün için, üretim veya malzeme hatalarından kaynaklanabilecek kusurlar için satın alış tarihinden itibaren 24 ay garanti vermekteyiz. Garantimiz Almanya, Avusturya ve Hollanda için geçerlidir. Diğer tüm ülkeler için lütfen bizimle iletişime geçin.

Madde 437 ve devam Alman Medeni Kanunu (BGB) uyarınca yasal garanti talepleriniz saklı kalır. Yasal kusur haklarınızı talep etmek sizin için ücretsizdir. Garanti, yanlış kullanım veya kullanım hatalarından oluşabilecek hasarları veya cihazın işlevini veya değerini çok az etkileyen kusurları kapsamaz. Ayrıca, bundan sorumlu olmadığımız sürece, aşınan parçalar, nakliye hasarları ve üçüncü taraflarca yapılan onarımlardan kaynaklanan hasarlar garanti kapsamı dışındadır.

Bu cihaz özel kullanım (ev kullanımı) için tasarlanmış ve performans olarak öyle uyarlanmıştır. Herhangi bir ticari kullanım, yalnızca özel kullanım ile karşılaştırılabileceği ölçülerde garanti kapsamına alınır. Daha fazla ticari kullanım için tasarlanmamıştır.

Yerinde talepler olması durumunda, kendi takdirimize bağlı olarak, arızalı cihazı onaracağız veya arızasız bir cihaz ile değiştireceğiz. Bariz kusurlar, teslimattan sonraki 14 gün içinde bize bildirilmelidir. Diğer talepler söz konusu değildir.

Bir garanti talebinde bulunarak yararlanmak için lütfen cihazı iade etmeden önce mutlaka bizimle iletişime geçin (her zaman satın alma belgesi olan fatura ile birlikte!). İletişim bilgilerimizi (“Teminat Veren”) bu çalışma talimatlarının başında bulacaksınız.





**CASO GmbH**

Raiffeisenstraße 9 | D-59757 Arnsberg

Service-Hotline International:

Tel.: +49 (0) 29 32 / 80 55 4 – 99 | Fax: +49 (0) 29 32 / 80 55 4 – 77

eMail: [kundenservice@caso-design.de](mailto:kundenservice@caso-design.de) | Internet: [www.caso-design.de](http://www.caso-design.de)