

РЕДМОНД

Мультиварка-скороварка
Fast Chef MP112



РУКОВОДСТВО ПО ЭКСПЛУАТАЦИИ

RUS7

KAZ19

СОДЕРЖАНИЕ

МЕРЫ БЕЗОПАСНОСТИ.....	7	Автоподогрев (поддержание температуры готовых блюд).....	13
Технические характеристики.....	9	Разогрев блюд.....	14
Автоматические программы приготовления.....	9	Сводная таблица автоматических программ приготовления (заводские установки).....	14
Функции.....	9	III. СОВЕТЫ ПО ПРИГОТОВЛЕНИЮ.....	15
Комплектация.....	9	Общие рекомендации.....	15
Устройство прибора.....	9	Рекомендуемое время приготовления различных продуктов на пару.....	15
Панель управления.....	9	IV. ДОПОЛНИТЕЛЬНЫЕ ВОЗМОЖНОСТИ.....	15
Дисплей.....	10	V. ДОПОЛНИТЕЛЬНЫЕ АКСЕССУАРЫ.....	15
I. ПЕРЕД НАЧАЛОМ ИСПОЛЬЗОВАНИЯ.....	10	VI. УХОД ЗА ПРИБОРОМ.....	16
II. ЭКСПЛУАТАЦИЯ ПРИБОРА.....	10	Общие правила и рекомендации.....	16
Отключение звуковых сигналов.....	10	Очистка корпуса.....	16
Блокировка панели управления.....	10	Очистка съемной внутренней крышки.....	16
Общий порядок действий при использовании автоматических программ приготовления.....	10	Очистка съемного парового клапана.....	16
Установка времени приготовления.....	11	Очистка чаши.....	16
Установка уровня давления.....	12	Удаление конденсата.....	16
Сброс давления.....	12	Очистка рабочей камеры.....	16
Программа «МУЛЬТИПОВАР»: установка температуры приготовления до старта.....	12	Хранение и транспортировка.....	17
Отсрочка старта программы.....	12	VII. ПЕРЕД ОБРАЩЕНИЕМ В СЕРВИС-ЦЕНТР.....	17
Функция «МАСТЕРШЕФ ЛАЙТ».....	13	VIII. ГАРАНТИЙНЫЕ ОБЯЗАТЕЛЬСТВА.....	17

A1

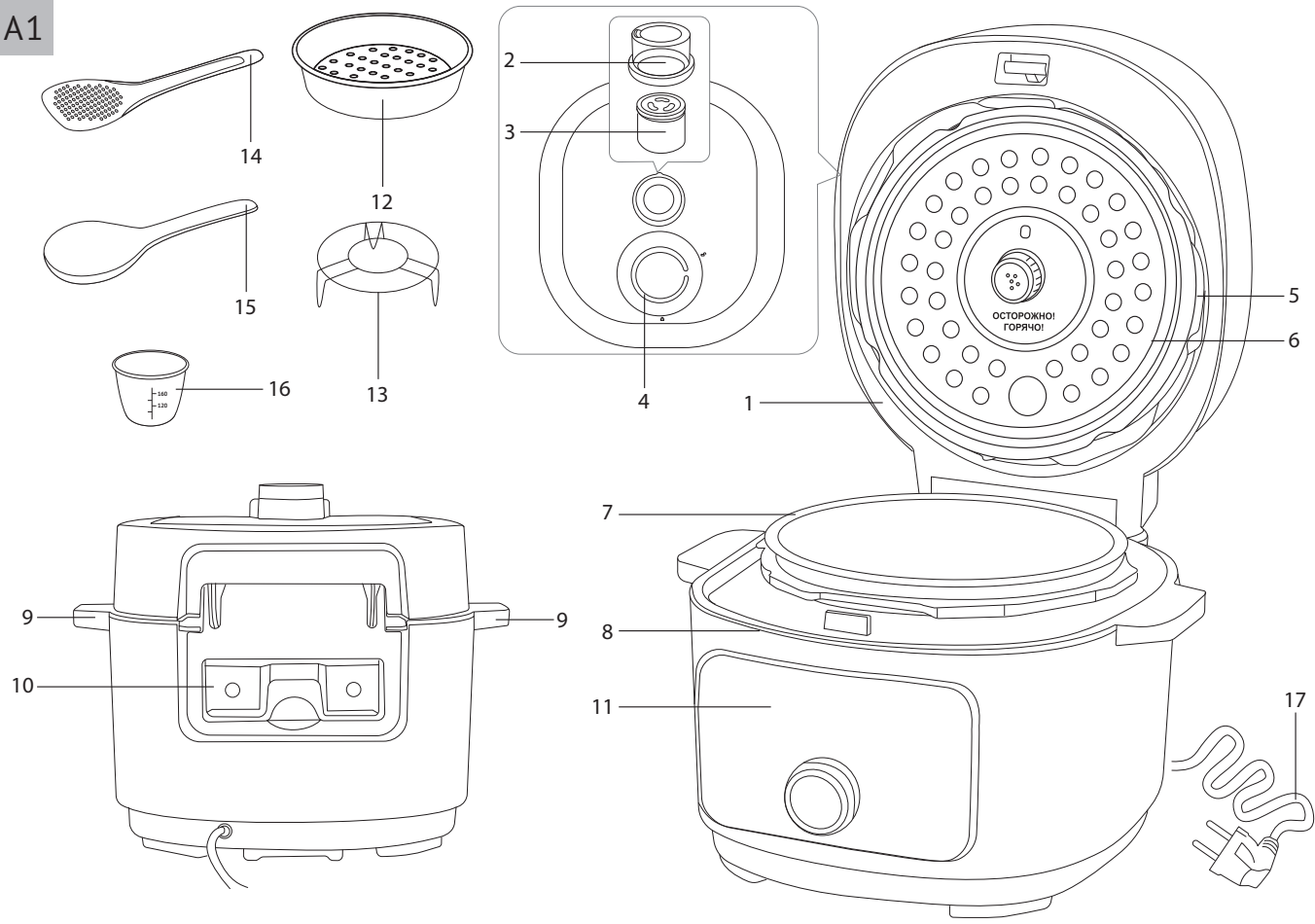

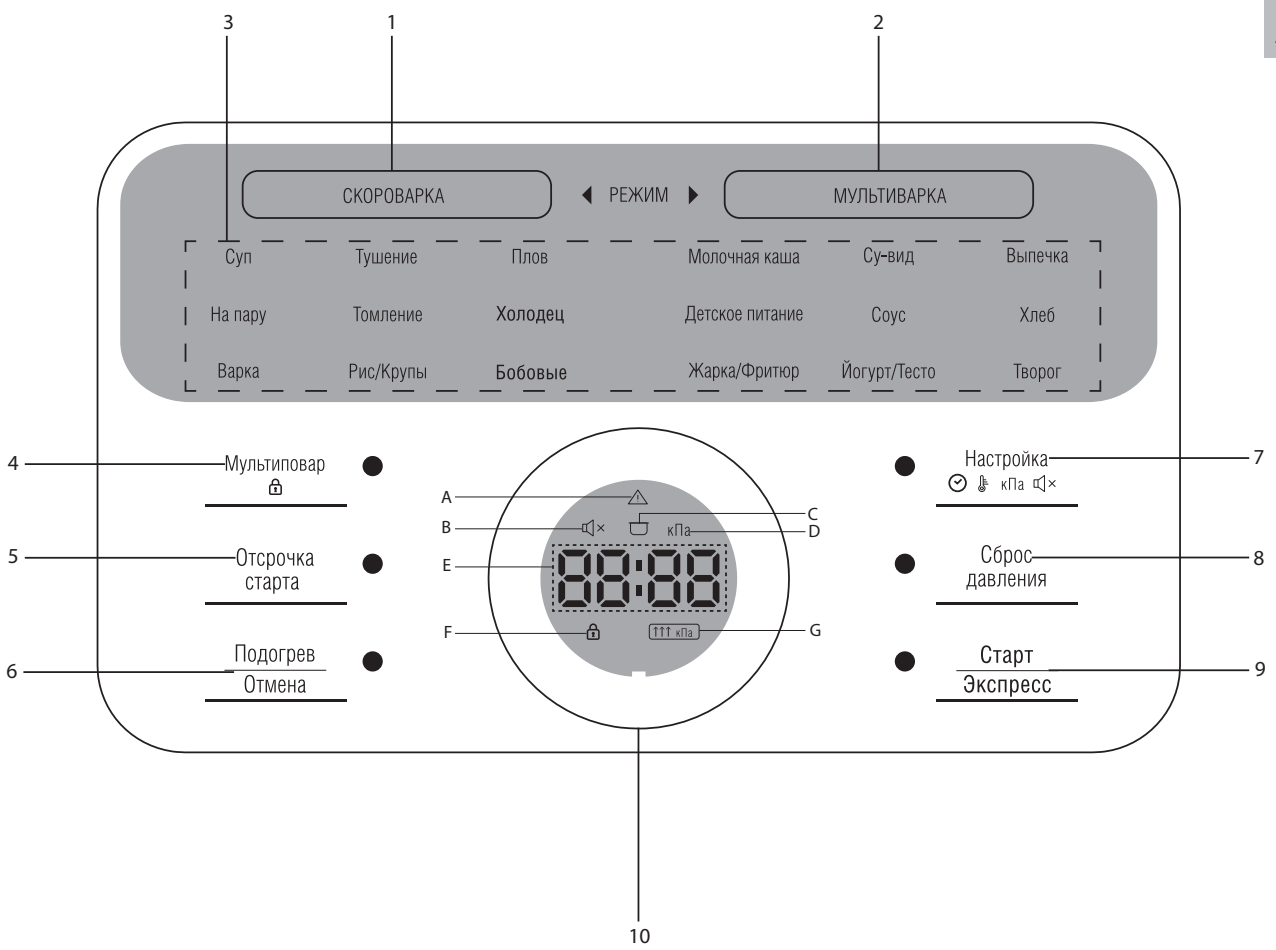

A3

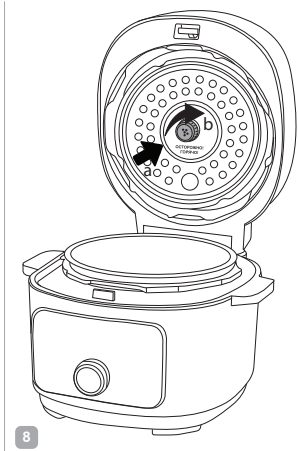
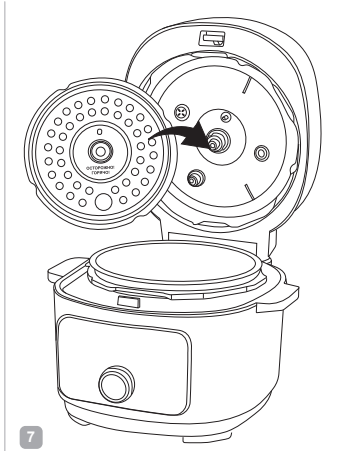
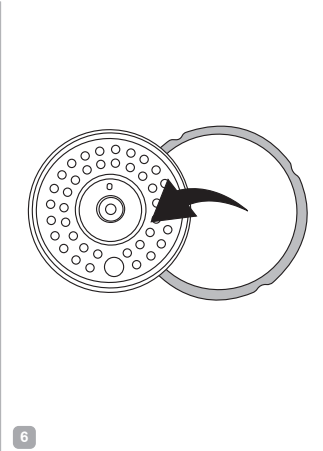
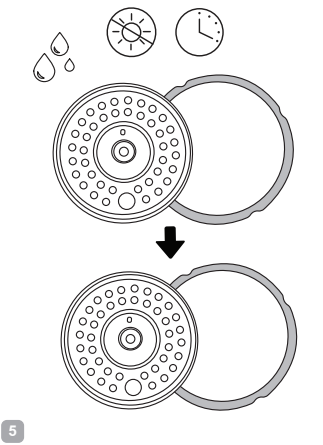
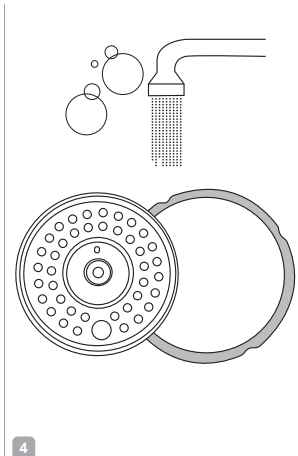
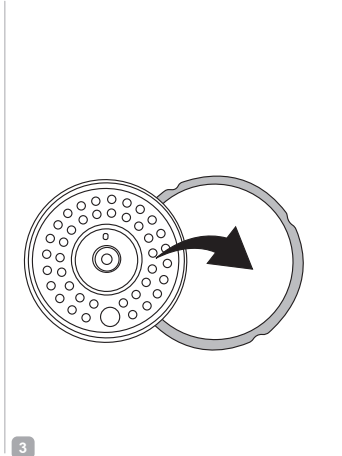
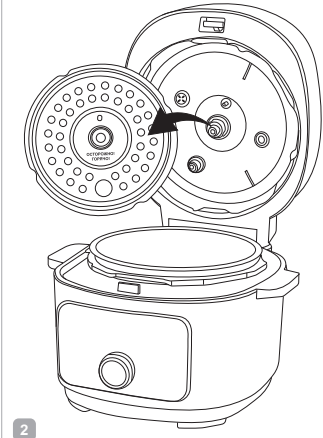
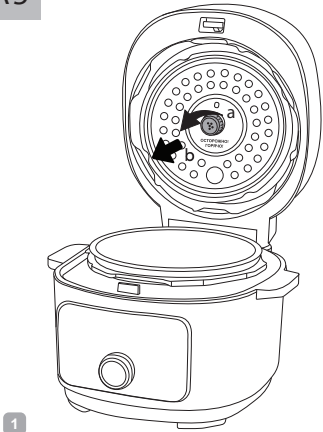

УВАЖАЕМЫЙ ПОКУПАТЕЛЬ!

Благодарим вас за то, что отдали предпочтение бытовой технике РЕДМОНД. РЕДМОНД – это качество, надежность и неизменно внимательное отношение к потребностям клиентов. Надеемся, что вам понравится продукция компании и вы также будете выбирать наши изделия в будущем.

Мультиварка-скороварка Fast Chef MP112 – современный многофункциональный прибор для приготовления пищи в домашних условиях.

Хотите узнать больше? Посетите наш сайт www.redmond.company.

Здесь вы найдете актуальную информацию о предлагаемой технике РЕДМОНД и ожидаемых новинках, сможете получить консультацию онлайн, а также заказать продукцию РЕДМОНД и оригинальные аксессуары к ней в нашем интернет-магазине.

Служба поддержки пользователей РЕДМОНД в России: 8-800-600-90-21 (звонок по России бесплатный).

 *Прежде чем использовать данное изделие, внимательно прочитайте руководство по эксплуатации и сохраните его в качестве справочника. Правильное использование прибора значительно продлит срок его службы.*

Меры безопасности и инструкции, содержащиеся в данном руководстве, не охватывают все возможные ситуации, которые могут возникнуть в процессе эксплуатации прибора. При работе с устройством пользователь должен руководствоваться здравым смыслом, быть осторожным и внимательным.

МЕРЫ БЕЗОПАСНОСТИ

- Производитель не несет ответственности за повреждения, вызванные несоблюдением требований по технике безопасности и правил эксплуатации изделия.
- Данный электроприбор представляет собой многофункциональный прибор для приготовления пищи в бытовых условиях и может применяться в квартирах, загородных домах или в других подобных условиях непромышленной эксплуатации. Промышленное или любое другое нецелевое использование прибора будет считаться нарушением усло-

вий надлежащей эксплуатации изделия. В этом случае производитель не несет ответственности за возможные последствия.

- Перед подключением прибора к электросети проверьте, совпадает ли ее напряжение с номинальным напряжением питания прибора (см. технические характеристики или заводскую табличку изделия).
- Используйте удлинитель, рассчитанный на потребляемую мощность прибора, – несоответствие параметров может привести к короткому замыканию или возгоранию кабеля.
- Подключайте прибор только к розеткам, имеющим заземление, – это обязательное требование защиты от поражения электрическим током. Используя удлинитель, убедитесь, что он также имеет заземление.

STOP ***ВНИМАНИЕ!** Во время работы прибора его корпус, чаша и металлические детали нагреваются! Будьте осторожны! Используйте кухонные рукавицы. Во избежание ожога горячим паром не наклоняйтесь над прибором при открывании крышки.*

- Выключайте прибор из розетки после использования, а также во время его очистки или перемещения. Извлекайте электрошнур сухими руками, удерживая его за штепсель, а не за провод.
- Не протягивайте шнур электропитания в дверных проемах или вблизи источников тепла. Следите за тем, чтобы электрошнур не перекручивался и не перегибался, не соприкасался с острыми предметами, углами и кромками мебели.

STOP ***ПОМНИТЕ:** случайное повреждение кабеля электропитания может привести к неполадкам, которые не соответствуют условиям гарантии, а также к поражению электротоком. При повреждении шнура питания его замену, во избежание опасности, должен производить изготовитель, сервисная служба или аналогичный квалифицированный персонал.*

- Не устанавливайте прибор на мягкую поверхность, не накрывайте его во время работы: это может привести к перегреву и поломке прибора.
 - Запрещена эксплуатация прибора на открытом воздухе: попадание влаги или посторонних предметов внутрь корпуса прибора может привести к его серьезным повреждениям.
 - Используйте прибор на высоте не более 2000 м над уровнем моря.
 - Перед очисткой прибора убедитесь, что он отключен от электросети и полностью остыл. Строго следуйте инструкциям по очистке прибора.
 - Всегда следите за чистотой и исправностью парового клапана, запорного клапана, уплотнительного кольца с внутренней стороны крышки, контейнера для сбора конденсата. Ни в коем случае не включайте прибор в электросеть при наличии повреждений, засоров, деформаций клапанов, внутренней крышки и уплотнительного кольца или с наполненным контейнером для сбора конденсата.
 - Для приготовления пищи под давлением обязательно наличие в чаше воды или другой жидкости – не менее 1/5 от объема чаши.
- STOP** *Жарка и выпечка под высоким давлением категорически ЗАПРЕЩЕНЫ!*
- Во избежание засорения парового клапана заполняйте чашу продуктами и водой не более чем на 4/5 от объема чаши. При варке продуктов, имеющих способность набухать в горячей воде или выделять пену, – не более чем на 3/5 от объема чаши.
- STOP** *ЗАПРЕЩАЕТСЯ запускать программу приготовления под высоким давлением, если крышка прибора не зафиксирована полностью!*
- При открытии парового клапана во время или по окончании процесса приготовления возможен сильный вертикальный выброс горячего пара. Не наклоняйтесь над крышкой и не держите руки над отверстиями клапана при его открытии.
 - При повышении давления в рабочей камере автоматически срабатывает система блокировки крышки. Не пытайтесь открыть крышку прибора без предварительной нормализации давления в рабочей камере.
 - По окончании приготовления жидких или пюреобразных блюд дайте прибору остыть в течение 10-15 минут перед сбросом давления, чтобы предотвратить выброс горячей жидкости через паровой клапан.
 - Поднимать прибор можно только за ручки по бокам корпуса и только в выключенном состоянии.
- STOP** *ЗАПРЕЩАЕТСЯ погружать корпус прибора в воду или помещать его под струю воды!*
- Прибор не предназначен для использования лицами (включая детей) с пониженными физическими, психическими или умственными способностями или при отсутствии у них опыта или знаний, если они не находятся под контролем или не проинструктированы об использовании данного прибора лицом, ответственным за их безопасность. Дети должны находиться под присмотром для недопущения игры с прибором.
 - Запрещены самостоятельный ремонт прибора или внесение изменений в его конструкцию. Ремонт прибора должен производиться исключительно специалистом авторизованного сервис-центра. Не профессионально выполненная работа может привести к поломке прибора, травмам и повреждению имущества.
- STOP** *ВНИМАНИЕ! Запрещено использование прибора при любых неисправностях.*

Технические характеристики

Модель.....	Fast Chef MP112
Мощность.....	890 Вт
Напряжение.....	220–240 В, 50 Гц
Защита от поражения электротоком.....	класс I
Объем чаши.....	3 л
Покрытие чаши.....	антипригарное DAIKIN®
Дисплей.....	светодиодный
Паровой клапан.....	съёмный
Система контроля давления и температуры.....	4-уровневая:
• паровой клапан	• датчик избыточного давления
• температурный предохранитель	• датчик открытия крышки
Материал корпуса.....	пластик
Длина электрошнура.....	0,9 м
Габаритные размеры (Ш × В × Г).....	314 × 254 × 337 мм
Вес нетто.....	5 кг

Автоматические программы приготовления**В режиме скороварки**

- | | | |
|------------|--------------|------------|
| 1. СУП | 4. ТУШЕНИЕ | 7. ПЛОВ |
| 2. НА ПАРУ | 5. ТОМЛЕНИЕ | 8. ХОЛОДЕЦ |
| 3. ВАРКА | 6. РИС/КРУПЫ | 9. БОБОВЫЕ |

В режиме мультиварки

- | | | |
|---------------------|------------------|-----------------|
| 10. МОЛОЧНАЯ КАША | 14. СОУС | 18. ТВОРОГ |
| 11. ДЕТСКОЕ ПИТАНИЕ | 15. ЙОГУРТ/ТЕСТО | 19. МУЛЬТИПОВАР |
| 12. ЖАРКА/ФРИТЮР | 16. ВЫПЕЧКА | 20. ЭКСПРЕСС |
| 13. СУ-ВИД | 17. ХЛЕБ | |

Функции

«МАСТЕРШЕФ ЛАЙТ» (изменение температуры и времени в процессе приготовления).....	есть
Поддержание температуры готовых блюд (автоподогрев).....	до 12 часов
Предварительное отключение автоподогрева.....	есть
Разогрев блюд.....	до 12 часов
Отложенный старт.....	до 24 часов
Отключение звуковых сигналов.....	есть
Блокировка панели управления.....	есть

Комплектация

Мультиварка-скороварка.....	1 шт.
Чаша.....	1 шт.
Контейнер для приготовления на пару.....	1 шт.

Подставка для приготовления на пару.....	1 шт.
Мерный стакан.....	1 шт.
Черпак.....	1 шт.
Плоская ложка.....	1 шт.
Шнур питания.....	1 шт.
Книга рецептов.....	1 шт.
Руководство по эксплуатации.....	1 шт.
Сервисная книжка.....	1 шт.

Производитель имеет право на внесение изменений в дизайн, комплектацию, а также в технические характеристики изделия в ходе постоянного совершенствования своей продукции без дополнительного уведомления об этих изменениях. В технических характеристиках допускается погрешность ±10%.

Устройство прибора (схема А1, стр. 4)

1. Крышка
2. Съёмный кожух парового клапана
3. Съёмный паровой клапан
4. Ручка для открытия крышки
5. Уплотнительное кольцо
6. Съёмная внутренняя крышка
7. Чаша
8. Корпус прибора
9. Ручки для переноски
10. Контейнер для сбора конденсата
11. Панель управления с дисплеем
12. Контейнер для приготовления на пару
13. Подставка для приготовления на пару
14. Плоская ложка
15. Черпак
16. Мерный стакан
17. Сетевой шнур

Панель управления (схема А2, стр. 5)

1. Индикатор работы в режиме скороварки
2. Индикатор работы в режиме мультиварки
3. Индикаторы автоматических программ приготовления
4. Кнопка «Мультиповар» с индикатором – выбор программы «МУЛЬТИПОВАР», блокировка панели управления
5. Кнопка «Отсрочка старта» с индикатором – настройка времени отсрочки старта

6. Кнопка «Подогрев/Отмена» с индикатором – включение/отключение режима разогрева; прерывание работы программы приготовления; сброс сделанных настроек
7. Кнопка «Настройка» с индикатором – настройка времени и температуры приготовления; регулировка уровня давления в чаше; отключение звуковых сигналов
8. Кнопка «Сброс давления» с индикатором – открытие парового клапана
9. Кнопка «Старт/Экспресс» с индикатором – запуск программы приготовления; включение/отключение автоподогрева; запуск программы «ЭКСПРЕСС» из режима ожидания
10. Энкодер – поворотный джойстик для переключения между программами приготовления, изменения значения выбранного параметра

Дисплей (схема А2, стр. 5)

- A. Индикатор ошибки
- B. Индикатор отключения звуковых сигналов
- C. Индикатор открытой крышки
- D. Индикатор установки уровня давления
- E. Цифровой индикатор
- F. Индикатор блокировки панели управления
- G. Индикатор наличия давления

I. ПЕРЕД НАЧАЛОМ ИСПОЛЬЗОВАНИЯ

Аккуратно достаньте изделие и его комплектующие из коробки. Удалите все упаковочные материалы и рекламные наклейки.

 **Обязательно сохраните на месте предупреждающие наклейки, наклейки-указатели (при наличии) и табличку с серийным номером изделия на его корпусе!**

После транспортировки или хранения при низких температурах необходимо выдержать прибор при комнатной температуре не менее 2 часов перед включением.

Корпус прибора протрите влажной тканью, съемные детали промойте в теплой воде. Тщательно просушите прибор перед подключением к электросети.

Установите прибор на ровную твердую сухую горизонтальную поверхность так, чтобы выходящий из-под крышки горячий пар не попадал на обои, декоративные покрытия, электронные приборы и другие предметы или материалы, которые могут пострадать от повышенных влажности и температуры.

Перед использованием убедитесь в том, что внешние и видимые внутренние части прибора и чаши не имеют повреждений, сколов и других дефектов. Подключите шнур питания к разъему на корпусе, убедитесь в прочности соединения.

 **ВНИМАНИЕ!** Поднимать прибор за ручку для открытия крышки ЗАПРЕЩЕНО.

Не включайте прибор без установленной внутрь чаши или с пустой чашей – при случайном запуске программы приготовления это приведет к критичному перегреву прибора или к повреждению антипригарного покрытия. Перед жаркой продуктов налейте в чашу немного растительного или подсолнечного масла.

II. ЭКСПЛУАТАЦИЯ ПРИБОРА

Отключение звуковых сигналов

Вы можете включать/отключать звуковые сигналы в режиме работы прибора, кроме режима настройки программ. Для этого нажмите и удерживайте кнопку «Настройка», на дисплее отобразится сообщение «SoFF», загорится индикатор ; звуковые сигналы будут отключены.

Для включения звуковых сигналов повторно нажмите и удерживайте кнопку «Настройка», прибор подаст звуковой сигнал, на дисплее отобразится сообщение «S_On», индикатор  погаснет.

Блокировка панели управления

Для обеспечения дополнительной безопасности в приборе предусмотрена функция блокировки панели управления, предупреждающая случайное нажатие кнопок. Для включения блокировки панели управления в любом режиме, кроме настройки программы, нажмите и удерживайте кнопку «Мультиповар», прозвучит звуковой сигнал, загорится индикатор  на дисплее на несколько секунд появятся символы []. При нажатии любой кнопки в режиме блокировки на дисплее на несколько секунд будут появляться символы [].

Чтобы снять блокировку, повторно нажмите и удерживайте кнопку «Мультиповар», прозвучит звуковой сигнал, индикатор  погаснет, на дисплее на несколько секунд появятся символы [].

Общий порядок действий при использовании автоматических программ приготовления

 **ВАЖНО!** Если вы используете прибор для кипячения воды (например, при варке продуктов), ЗАПРЕЩАЕТСЯ устанавливать температуру приготовления выше 100°C. Это может привести к перегреву и поломке прибора. По той же причине ЗАПРЕЩАЕТСЯ использовать для кипячения воды программы «ЖАРКА/ФРИТЮР», «ВЫПЕЧКА», «ХЛЕБ».

1. Подготовьте (отмерьте) необходимые ингредиенты.
2. Откройте крышку прибора, повернув ручку против часовой стрелки до упора (в положение ).
3. Разместите ингредиенты в чаше, следуя указаниям книги рецептов или Сводной таблицы программ приготовления (если вы готовите по своему рецепту). Следите за тем, чтобы все ингредиенты, включая жидкость, находились ниже максимальной отметки на внутренней поверхности чаши. Убедитесь, что чаша установлена без перекосов и плотно соприкасается с нагревательным элементом.

STOP При работе с мультиваркой-скороваркой используйте только чашу, входящую в комплект или совместимую с данной моделью. Совместимые чаши смотрите в разделе «Дополнительные аксессуары» и на сайте www.redmond.com.ru. Использование другой посуды ЗАПРЕЩЕНО!



ЗАПРЕЩАЕТСЯ обрабатывать продукты непосредственно в чаше! Это может привести к повреждению антипригарного покрытия, деформации чаши и выходу прибора из строя.

4. Закройте крышку прибора и поверните ручку по часовой стрелке до упора (в положение ) .

i При использовании некоторых программ допускается приготовление при открытой крышке, следуйте указаниям книги рецептов.

ВНИМАНИЕ! Если вы готовите на высоких температурах с использованием большого количества растительного масла, всегда оставляйте крышку прибора открытой.

5. Подключите прибор к электросети. Прозвучит звуковой сигнал, на некоторое время загорится вся индикация панели управления, затем прибор перейдет в режим ожидания (на дисплее отображается - - - -).

i Если крышка прибора не закрыта (ручка установлена не в положение ) , на дисплее будут мигать индикаторы  и  .

6. Вращая энкодер, выберите необходимую программу приготовления. Переключение программ осуществляется по кругу, индикатор выбранной программы и индикатор кнопки «Старт/Экспресс» будут мигать. Для выбора программы «МУЛЬТИПОВАР» нажмите соответствующую кнопку. В зависимости от выбранной программы загорится индикатор режима скороварки или индикатор режима мультиварки.

7. При необходимости измените время приготовления, установленное по умолчанию (см. раздел «Установка времени приготовления»). В программе «МУЛЬТИПОВАР» также предусмотрена возможность регулировки температуры приготовления до старта (см. раздел «Программа «МУЛЬТИПОВАР»: установка температуры приготовления до старта»).

8. При необходимости (при выборе программ, работающих в режиме скороварки) измените уровень давления в чаше (см. раздел «Установка уровня давления»).



9. При необходимости установите время отсрочки старта (см. раздел «Отсрочка старта программы»).

i При настройке параметров приготовления измененное значение мигает на дисплее. При бездействии в течение 5 секунд измененное значение автоматически сохраняется. При бездействии в течение одной минуты во время настройки программы прибор перейдет в режим ожидания.

Нажатие кнопки «Подогрев/Отмена» во время настройки программы приготовления приведет к сбросу сделанных настроек текущего параметра. Повторное нажатие кнопки «Подогрев/Отмена» переведет прибор в режим ожидания.

На любом этапе настройки нажатие кнопки «Старт/Экспресс» приведет к запуску программы приготовления с текущими настройками. Неизменные параметры останутся по умолчанию.

10. Для запуска программы приготовления нажмите кнопку «Старт/Экспресс». Для запуска программы «ЭКСПРЕСС» нажмите и удерживайте кнопку «Старт/Экспресс», когда прибор находится в режиме ожидания.

i Если крышка прибора не закрыта (ручка установлена не в положение ) , на дисплее отобразится сообщение OPEN. Поверните ручку крышки в положение  .

11. Во время работы программы на дисплее ведется обратный поминутный отсчет времени приготовления, горит индикатор выбранной программы и индикатор кнопки «Старт/Экспресс». Если активна функция автоподогрева, горит индикатор кнопки «Подогрев/Отмена» (см. раздел «Автоподогрев (поддержание температуры готовых блюд)»). В зависимости от выбранной программы приготовления обратный поминутный отсчет времени приготовления на дисплее начнется сразу или по достижении необходимых температуры и давления в чаше.

i При наличии давления в чаше на дисплее загорится индикатор  «Па» .

В некоторых автоматических программах отсчет установленного времени приготовления начинается только после выхода прибора на заданные рабочие параметры. Например, в программе «НА ПАРУ» обратный отсчет заданного времени приготовления начнется только после закипания воды и образования достаточно плотного пара в чаше.

12. О завершении программы приготовления вас оповестит звуковой сигнал. По окончании работы программы/автоподогрева на дисплее на несколько секунд появится надпись «End», затем прибор перейдет в режим ожидания (на дисплее отображается - - - -).

i Чтобы прервать процесс приготовления нажмите и удерживайте кнопку «Подогрев/Отмена», прибор перейдет режим ожидания.

STOP ЗАПРЕЩАЕТСЯ:

– заполнять чашу продуктами и водой выше максимальной отметки шкалы на внутренней поверхности чаши;

– готовить в режиме скороварки без воды или иной жидкости (минимальный требуемый объем жидкости – 2 мерных стакана);

– использовать режим скороварки для жарки продуктов на масле.

 Для получения качественного результата предлагаем воспользоваться рецептами по приготовлению блюд из прилагаемой к мультиварке-скороварке Fast Chef MP112 кулинарной книги, разработанной специально для этой модели. Соответствующие рецепты вы также можете найти на сайте www.redmond.com.ru.

Установка времени приготовления

Вы можете самостоятельно устанавливать время приготовления для каждой программы, кроме программы «ЭКСПРЕСС». Шаг изменения и возможный диапазон задаваемого времени зависят от выбранной программы приготовления (см. Сводную таблицу автоматических программ приготовления).

1. Для настройки времени приготовления после выбора программы нажмите кнопку «Настройка», загорится индикатор кнопки, значение часов на дисплее начнет мигать.
2. Вращая энкодер, установите желаемое значение часов. Переключение осуществляется по кругу.
3. Для сохранения изменений и перехода к настройке минут нажмите кнопку «Настройка».
4. Аналогично установите значение минут. Не нажимайте кнопки на панели несколько секунд, изменения будут сохранены автоматически (цифры на дисплее перестанут мигать, индикатор кнопки «Настройка» погаснет). Повторное нажатие кнопки «Настройка» вернет прибор к настройке часов (для программ режима мультиварки (кроме программы «МУЛЬТИПОВАР»)) либо переведет прибор в режим настройки уровня давления (для программ режима скороварки).

Установка уровня давления

В программах, работающих в режиме скороварки, можно изменить уровень давления от 20 до 70 кПа.

1. Для настройки уровня давления после выбора программы нажмите кнопку «Настройка» три раза, загорится индикатор кнопки, значение давления по умолчанию начнет мигать на дисплее.
2. Вращая энкодер, установите желаемый уровень давления, переключение осуществляется по кругу.
3. Не нажимайте кнопки на панели несколько секунд, изменения будут сохранены автоматически (значение давления на дисплее перестанет мигать, индикатор кнопки «Настройка» погаснет). Чтобы вернуться к настройке времени приготовления, до автосохранения еще раз нажмите кнопку «Настройка», значение часов на дисплее начнет мигать.

Сброс давления

При использовании программ, работающих в режиме скороварки, за несколько минут до окончания приготовления прибор начнет автоматический сброс давления.

Если выполнение программы, работающей в режиме скороварки, было прервано или после окончания работы крышка прибора не открывается, необходимо сбросить давление вручную. Для этого нажмите и удерживайте кнопку «Сброс давления» (загорится индикатор кнопки), пока не закончится выход пара из парового клапана, индикатор (↑↑ кПа) при этом будет мигать.

Программа «МУЛЬТИПОВАР»: установка температуры приготовления до старта

При использовании программы «МУЛЬТИПОВАР» вы можете регулировать не только время, но и температуру приготовления до старта. Диапазон возможных значений – от 35 до 170°C, с шагом в 1°C.

1. В режиме ожидания нажмите кнопку «Мультивар», индикаторы кнопок «Мультивар» и «Старт/Экспресс» начнут мигать.

2. Нажмите кнопку «Настройка» три раза, загорится индикатор кнопки, значение температуры по умолчанию на дисплее начнет мигать.
3. Вращая энкодер, установите желаемое значение температуры. Переключение осуществляется по кругу.
4. Не нажимайте кнопки на панели несколько секунд, изменения будут сохранены автоматически (дисплей вернется к отображению установленного времени приготовления, индикатор кнопки «Настройка» погаснет). Чтобы вернуться к настройке времени приготовления, до автосохранения еще раз нажмите кнопку «Настройка», значение часов на дисплее начнет мигать.

i Для защиты от перегрева при установке температуры приготовления выше 150°C максимальное время приготовления будет ограничено двумя часами.

STOP Если вы используете программу «МУЛЬТИПОВАР» для кипячения воды (например, при варке продуктов), ЗАПРЕЩАЕТСЯ устанавливать температуру приготовления выше 100°C.

Отсрочка старта программы

Функция «Отсрочка старта» позволяет установить время, по истечении которого начнется выполнение программы приготовления.

1. После выбора автоматической программы приготовления нажмите кнопку «Отсрочка старта», загорится индикатор кнопки, значение часов на дисплее начнет мигать.
2. Вращая энкодер, установите желаемое значение часов. Переключение осуществляется по кругу.
3. Для сохранения изменений и перехода к настройке минут нажмите кнопку «Отсрочка старта».
4. Аналогично установите значение минут. Не нажимайте кнопки на панели несколько секунд, изменения будут сохранены автоматически (дисплей вернется к отображению времени приготовления, индикатор кнопки «Отсрочка старта» будет мигать). Чтобы вернуться к настройке часов, до автосохранения еще раз нажмите кнопку «Отсрочка старта».

i Данная функция доступна не во всех программах (см. Сводную таблицу автоматических программ приготовления).

Во время работы функции «Отсрочка старта» на дисплее ведется обратный поминутный отсчет до начала работы программы, индикатор кнопки «Отсрочка старта» горит постоянно. Если активна функция автоподогрева, горит индикатор кнопки «Подогрев/Отмена» (см. раздел «Автоподогрев (поддержание температуры готовых блюд)»).

i Во время работы функции «Отсрочка старта» на дисплее идет обратный отсчет времени, оставшегося до начала приготовления. Нажмите кнопку «Отсрочка старта»: на дисплее на несколько секунд отобразится установленное время приготовления.

По окончании работы функции прибор подаст звуковой сигнал, индикатор кнопки «Отсрочка старта» погаснет. Начнется выполнение выбранной программы приготовления.



Не рекомендуется использовать функцию «Отсрочка старта», если рецепт содержит скоропортящиеся продукты (яйца, свежее молоко, мясо, сыр и т. д.).

Функция «МАСТЕРШЕФ ЛАЙТ»

Откройте для себя еще больше возможностей для кулинарного творчества с новой функцией «МАСТЕРШЕФ ЛАЙТ»! Используя функцию «МАСТЕРШЕФ ЛАЙТ», вы сможете изменять настройки программ прямо в процессе приготовления.

Вы всегда сможете настроить работу любой программы так, чтобы она соответствовала именно вашим пожеланиям. Измените температуру или время приготовления, не прерывая работу программы, как если бы вы готовили на плите или в духовом шкафу.



Функция «МАСТЕРШЕФ ЛАЙТ» может оказаться особенно полезной, если вы готовите блюда по сложным рецептам, требующим сочетания различных программ приготовления (например, при приготовлении голубцов, бефстроганова, супов и пасты по различным рецептам, джема и т. д.).

Изменение времени в процессе приготовления

Доступно для всех программ, кроме программы «ЭКСПРЕСС». Диапазон и шаг изменения времени приготовления зависят от выбранной программы (см. Сводную таблицу автоматических программ приготовления). Регулировка времени в процессе приготовления аналогична установке времени до старта программы.

1. В процессе приготовления нажмите кнопку «Настройка», загорится индикатор кнопки, значение часов на дисплее начнет мигать.
2. Вращая энкодер, установите желаемое значение часов. Переключение осуществляется по кругу.
3. Для сохранения изменений и перехода к настройке минут нажмите кнопку «Настройка».
4. Аналогично установите значение минут. Для сохранения изменений не нажимайте кнопки на панели несколько секунд, изменения будут сохранены автоматически (цифры на дисплее перестанут мигать, индикатор кнопки «Настройка» погаснет). Повторное нажатие кнопки «Настройка» переведет прибор в режим настройки температуры приготовления (для программ режима мультivarки) либо – в режим настройки уровня давления (для программ режима скороварки).



Если установить значение времени приготовления 00:00, работа программы будет остановлена.

Во время работы функции «Отсрочка старта» функция «МАСТЕРШЕФ ЛАЙТ» недоступна.

При изменении температуры или времени приготовления во время выхода на рабочие параметры (если это предусмотрено заводскими настройками) процесс предварительного нагрева будет прерван, начнется обратный отсчет времени работы программы.

Изменение температуры в процессе приготовления

Доступно только для программ, работающих в режиме мультivarки (кроме программы «ЭКСПРЕСС»). Диапазон изменения температуры – от 35 до 170°C, с шагом установки в

1°C. Регулировка температуры в процессе приготовления аналогична настройке температуры до старта.

1. Во время работы программы приготовления нажмите кнопку «Настройка» три раза, загорится индикатор кнопки, на дисплее начнет мигать значение температуры по умолчанию.
2. Вращая энкодер, установите желаемое значение температуры. Переключение осуществляется по кругу.
3. Для сохранения изменений не нажимайте кнопки на панели несколько секунд, изменения будут сохранены автоматически (дисплей вернется к отображению времени приготовления). Чтобы вернуться к настройке времени приготовления, до autosохранения еще раз нажмите кнопку «Настройка», значение часов на дисплее начнет мигать.



Для защиты от перегрева при установке температуры приготовления выше 150°C максимальное время приготовления будет ограничено двумя часами.

Изменение уровня давления в процессе приготовления

Доступно только для программ, работающих в режиме скороварки. Регулировка уровня давления в процессе приготовления аналогична настройке уровня давления до старта.

1. Во время работы программы приготовления нажмите кнопку «Настройка» три раза, загорится индикатор кнопки, на дисплее начнет мигать установленное значение уровня давления.
2. Вращая энкодер, установите желаемый уровень давления, переключение осуществляется по кругу.
3. Не нажимайте кнопки на панели несколько секунд, изменения будут сохранены автоматически (значение давления на дисплее перестанет мигать, индикатор кнопки «Настройка» погаснет). Чтобы вернуться к настройке времени приготовления, до autosохранения еще раз нажмите кнопку «Настройка», значение часов на дисплее начнет мигать.

Автоподогрев (поддержание температуры готовых блюд)

Данная функция включается автоматически сразу по завершении работы программы приготовления и может поддерживать температуру готового блюда в пределах 70–75°C до 12 часов. При действующем автоподогреве горит индикатор кнопки «Подогрев/Отмена», на дисплее ведется прямой поминутный отсчет времени работы в данном режиме.

Чтобы выключить автоподогрев, нажмите и удерживайте кнопку «Подогрев/Отмена», прибор перейдет в режим ожидания.



Данная функция доступна не на всех программах (см. Сводную таблицу автоматических программ приготовления).

Включение автоподогрева

По умолчанию автоподогрев отключен. Чтобы включить автоподогрев, во время работы программы приготовления или функции отсрочки старта нажмите кнопку «Старт/Экспресс»,

загорится индикатор кнопки «Подогрев/Отмена». Чтобы отключить автоподогрев, повторно нажмите кнопку «Старт/Экспресс», индикатор кнопки «Подогрев/Отмена» погаснет.

 При установке температуры приготовления ниже 80 °C автоподогрев будет недоступен.

Разогрев блюд

Вы можете использовать прибор для разогрева блюд. Для этого:

1. Переложите продукты в чашу, установите ее в корпус прибора.
2. Закройте крышку прибора и поверните ручку по часовой стрелке до упора (в положение ).
3. В режиме ожидания нажмите кнопку «Подогрев/Отмена», загорится индикатор кнопки, таймер начнет прямой поминутный отсчет времени разогрева. Прибор разогреет блюдо до 70–75 °C и будет поддерживать его горячим в течение 12 часов.
4. Для отключения разогрева нажмите и удерживайте кнопку «Подогрев/Отмена», прибор перейдет в режим ожидания.

 Благодаря функциям автоподогрева и разогрева прибора может сохранять продукт горячим до 12 часов, однако мы не рекомендуем оставлять блюдо в горячем состоянии более чем на два-три часа, так как иногда это может привести к изменению его вкусовых качеств.

Сводная таблица автоматических программ приготовления (заводские установки)

Программа	Рекомендации по использованию	Время приготовления по умолчанию	Диапазон регулировки времени приготовления / Шаг установки	Приготовление под давлением	Ожидание выхода на рабочие параметры	Отсрочка старта	Автоподогрев, ч
СУП	Приготовление бульонов, заправочных, овощных и холодных супов	0:20	5 мин – 4 ч / 5 мин	✓	✓	✓	12
НА ПАРУ	Приготовление на пару мяса, рыбы, птицы, овощей и других продуктов. Используйте специальный контейнер (входит в комплект). Если вы не используете автоматические настройки времени в данной программе, обратитесь к таблице «Рекомендуемое время приготовления различных продуктов на пару»	0:10	1 мин – 2 ч / 1 мин	✓	✓	✓	
ВАРКА	Варка мяса, рыбы, птицы, овощей и других продуктов	0:15	1 мин – 6 ч / 1 мин	✓	✓	✓	12
ТУШЕНИЕ	Тушение мяса, птицы, рыбы, овощей, гарниров и многокомпонентных блюд, приготовление холодца и заливного	0:20	5 мин – 12 ч / 5 мин	✓	✓	✓	12

Программа	Рекомендации по использованию	Время приготовления по умолчанию	Диапазон регулировки времени приготовления / Шаг установки	Приготовление под давлением	Ожидание выхода на рабочие параметры	Отсрочка старта	Автоподогрев, ч
ТОМЛЕНИЕ	Приготовление тушенки, рульки, холодца, заливного	1:00	5 мин – 8 ч / 10 мин	✓	✓	✓	12
РИС/КРУПЫ*	Приготовление различных круп и гарниров	0:10	5 мин – 4 ч / 1 мин	✓	✓	✓	12
ПЛОВ	Приготовление плова (с мясом, рыбой, птицей, овощами)	0:25	5 мин – 2 ч / 1 мин	✓	✓	✓	12
ХОЛОДЕЦ	Приготовление холодца и заливного	3:00	5 мин – 8 ч / 10 мин	✓	✓	✓	12
БОБОВЫЕ	Приготовление различных бобов	0:45	5 мин – 1 ч 30 мин / 1 мин	✓	✓	✓	12
МОЛОЧНАЯ КАША	Приготовление каш с использованием пастеризованного молока малой жирности	0:30	5 мин – 4 ч / 1 мин			✓	12
ДЕТСКОЕ ПИТАНИЕ	Приготовление детского питания	0:15	5 мин – 2 ч / 1 мин			✓	12
ЖАРКА/ ФРИТЮР	Жарка овощей, мяса, рыбы и птицы. После выхода на рабочие параметры прибор подаст звуковой сигнал, поместите продукты в чашу. Во время работы данной программы крышка прибора должна оставаться открытой	0:18	1 мин – 2 ч / 1 мин		✓		
СУ-ВИД	Приготовление продуктов в вакуумной упаковке	3:00	30 мин – 36 ч / 10 мин				✓
СОУС	Приготовление различных соусов	0:10	2 мин – 2 ч / 1 мин				12
ЙОГУРТ/ТЕСТО	Приготовление различных видов йогурта, расстойка дрожжевого теста	8:00	10 мин – 12 ч / 5 мин				
ВЫПЕЧКА	Выпечка кексов, бисквитов, пирогов из дрожжевого и слоеного теста, приготовление запеканок	1:00	10 мин – 4 ч / 5 мин			✓	1
ХЛЕБ	Приготовление хлеба из ржаной и пшеничной муки. Следует учитывать, что в течение первого часа работы программы идет расстойка теста, а затем – непосредственно выпекание. При установке времени приготовления менее 1 часа после запуска программы начнется процесс выпекания	2:30	10 мин – 6 ч / 10 мин				1
ТВОРОГ	Приготовление домашнего творога	0:20	10 мин – 1 ч / 5 мин			✓	
МУЛЬТИПО-ВАР	Приготовление различных блюд с возможностью установки температуры и времени приготовления	0:30	1 мин – 15 ч / 1 мин			✓	12

Программа	Рекомендации по использованию	Время приготовления по умолчанию	Диапазон регулировки времени приготовления / Шаг установки	Приготовление под давлением	Ожидание выхода на рабочее давление	Отсрочка старта	Автоподогрев, ч
ЭКСПРЕСС	Программа предназначена для приготовления риса и рассыпчатых каш на воде. Для запуска программы в режиме ожидания нажмите и удерживайте кнопку «Старт/Экспресс». Во время работы программы на дисплее отображается [- - -]	автоматическое отключение после полного выкипания воды					

*Функция автоматического отключения программы после выкипания воды для приготовления рассыпчатых круп реализована в программе «ЭКСПРЕСС».

III. СОВЕТЫ ПО ПРИГОТОВЛЕНИЮ

Общие рекомендации

- Для приготовления овощей и других продуктов на пару залейте в чашу воду и установите контейнер для приготовления на пару. Отмерьте и подготовьте продукты согласно рецепту, равномерно разложите их в контейнере для приготовления на пару. Следуйте указаниям книги рецептов.
- Для приготовления молочных каш используйте пастеризованное молоко малой жирности, при использовании цельного молока разбавляйте его питьевой водой в пропорции 1:1. Перед приготовлением смазывайте чашу сливочным маслом. Тщательно промывайте все цельнозерновые крупы (рис, крупы, пшено и т. п.), пока вода не станет чистой. Строго соблюдайте пропорции, указанные в рецептах из прилагаемой книги. Уменьшайте или увеличивайте количество ингредиентов только пропорционально.
- Во время приготовления хлеба и выпечки следите за тем, чтобы исходные ингредиенты занимали не более половины объема чаши. Не рекомендуется использование функций «Отсрочка старта», так как это может повлиять на качество выпечки. Готовый продукт вынимайте из прибора сразу по окончании приготовления, чтобы он не стал влажным. Если это невозможно, допускается оставить продукт в приборе на небольшой срок при включенном автоподогреве.
- Не открывайте крышку прибора на этапе расстойки теста! От этого зависит качество выпекаемого продукта.
- Перед повторным использованием программы «ЖАРКА/ФРИТИЮР» дайте прибору полностью остыть.

Рекомендуемое время приготовления различных продуктов на пару

Продукт	Вес, г / Кол-во, шт.	Объем воды, мл	Время приготовления, мин
Филе свинины/говядины (кубиками по 1,5-2 см)	500	800	30/40
Филе баранины (кубиками по 1,5-2 см)	500	800	40
Филе куриное (кубиками по 1,5-2 см)	500	800	20
Фрикадельки/котлеты	500	800	25/40
Рыба (филе)	300	800	15
Морской коктейль (свежемороженый)	300	800	5
Манты/хинкали	5 шт.	800	25/30
Картофель (разрезанный на 4 части)	500	800	20
Морковь (кубиками по 1,5-2 см)	500	800	35
Свекла (разрезанная на 4 части)	500	1500	90
Овощи (свежемороженые)	500	800	5
Яйцо куриное	5 шт.	800	10

i Следует учитывать, что это общие рекомендации. Реальное время может отличаться от рекомендованных значений в зависимости от свойств конкретного продукта, а также от ваших вкусовых предпочтений.

IV. ДОПОЛНИТЕЛЬНЫЕ ВОЗМОЖНОСТИ

- Приготовление сыра
- Приготовление творога
- Приготовление фондю
- Стерилизация
- Пастеризация жидких продуктов
- Подогрев детского питания

 Подробную информацию можно найти в книге рецептов или на сайте www.redmond.com.ru.

V. ДОПОЛНИТЕЛЬНЫЕ АКСЕССУАРЫ

(приобретаются отдельно)

Приобрести дополнительные аксессуары к мультиварке-скороварке **РЕДМОНД Fast Chef MP112** и узнать о новинках продукции РЕДМОНД можно на сайте www.redmond.com.ru либо в магазинах официальных дилеров.

RAM-CL1 – щипцы для чаши

Предназначаются для удобного извлечения чаши из мультиварки. Возможно использование с мультиварками других брендов.

RAM-FB1 – корзина для жарки во фритюре

Используется для приготовления различных продуктов в сильно разогретом или кипящем масле (фритюре). Подходит для любых чаш объемом от 3 литров. Изготовлена из нержавеющей стали, имеет съемную ручку и крючок для фиксации на чаше для облегчения слива лишнего масла после приготовления. Возможно использование с мультиварками других брендов. Можно мыть в посудомоечной машине.

RAM-G1 – комплект баночек для йогурта с маркерами на крышках (4 шт.)

Предназначен для приготовления различных йогуртов. Банки имеют маркеры даты, позволяющие контролировать срок годности. Возможно использование с мультиварками других брендов.

VI. УХОД ЗА ПРИБОРОМ

 **ВНИМАНИЕ!** Перед очисткой убедитесь, что прибор отключен от электросети и полностью остыл!

Общие правила и рекомендации

- Перед первым использованием прибора, а также для удаления запаха пищи после приготовления рекомендуем обработать в приборе в течение 15 минут половину порезанного на кусочки лимона в программе «НА ПАРУ», предварительно налив в чашу 0,5 л воды.
- Не следует оставлять в закрытом приборе чашу с водой или приготовленной пищей больше чем на 24 часа. Чашу с готовым блюдом вы можете хранить в холодильнике и при необходимости разогреть пищу в приборе, используя соответствующую функцию.
- Если вы не используете прибор длительное время, отключите его от электросети. Рабочая камера, включая нагревательный диск, чаша, съемная внутренняя крышка, уплотнительное кольцо и съемный паровой клапан должны быть чистыми и сухими.

 **ЗАПРЕЩАЕТСЯ** погружать корпус прибора в воду или помещать его под струю воды!

ЗАПРЕЩАЕТСЯ использование при очистке прибора грубых салфеток или губок, абразивных паст. Также недопустимо использование любых химически агрессивных или других веществ, не рекомендованных для применения с предметами, контактирующими с пищей.

- Будьте аккуратны при очистке резиновых деталей: их повреждение или деформация может привести к неправильной работе прибора.

Очистка корпуса

Очищайте корпус изделия по мере загрязнения мягкой влажной кухонной салфеткой или губкой. Возможно применение деликатного чистящего средства. Во избежание возможных подтеков от воды и разводов на корпусе рекомендуем протереть его поверхность насухо.

Очистка съемной внутренней крышки

Съемную внутреннюю крышку и уплотнительную резинку рекомендуется очищать после каждого использования прибора. Тщательно промывайте крышку под струей воды, допускается использование мягкого моющего средства. Порядок очистки приведен на схеме А3 (стр. 6).

 **ВНИМАНИЕ!** Будьте осторожны при очистке уплотнительной резинки: ее утеря или деформация приведет к выходу прибора из строя.

Очистка съемного парового клапана

Съемный паровой клапан очищайте после каждого использования.

1. Потяните и аккуратно снимите защитный кожух парового клапана.
2. Потяните и аккуратно снимите паровой клапан.
3. Промойте кожух и клапан под струей воды. Тщательно просушите их перед установкой.
4. Установите паровой клапан и защитный кожух на место. При установке кожуха следите, чтобы выступ на нем совпал с выемкой на поверхности крышки.

Очистка чаши

Чашу прибора необходимо очищать после каждого использования. Вы можете очищать чашу как вручную, используя мягкую губку и средство для мытья посуды, так и в посудомоечной машине (в соответствии с рекомендациями ее производителя).

При сильном загрязнении налейте в чашу теплой воды и оставьте на некоторое время отмокать, после чего произведите очистку.

Обязательно протрите внешнюю поверхность чаши насухо, прежде чем установить ее в корпус прибора.

При регулярной эксплуатации чаши возможно полное или частичное изменение цвета ее покрытия. Само по себе это не является признаком дефекта чаши.

Удаление конденсата

В данной модели конденсат скапливается в полости вокруг чаши и стекает в специальный контейнер, расположенный в задней части прибора. Удалять конденсат необходимо после каждого использования устройства. Для этого снимите контейнер, слегка потянув его на себя, вылейте конденсат. Промойте контейнер под струей воды, следуя общим правилам, и установите его на место. Оставшийся в полости вокруг чаши конденсат удалите с помощью кухонной салфетки.

Очистка рабочей камеры

При строгом соблюдении указаний данного руководства вероятность попадания жидкости, частичек пищи или мусора внутрь рабочей камеры прибора минимальна.

Если существенное загрязнение все же произошло, следует очистить поверхность рабочей камеры во избежание некорректной работы или поломки прибора.

Боковые стенки рабочей камеры, поверхность нагревательного диска и кожух центрального термодатчика (расположен в середине нагревательного диска) можно очистить увлажненной (не мокрой!) губкой или салфеткой. Если вы применяете моющее средство, необходимо тщательно удалить его остатки, чтобы исключить появление нежелательного запаха при последующем приготовлении пищи.

При попадании инородных тел в углубление вокруг центрального термодатчика аккуратно удалите их пинцетом, не надавливая на кожух датчика.

При загрязнении поверхности нагревательного диска допустимо использовать увлажненную губку средней жесткости или синтетическую щетку.

i При регулярной эксплуатации прибора со временем возможно полное или частичное изменение цвета нагревательного диска. Само по себе это не является признаком неисправности прибора и не влияет на правильность его работы.

Хранение и транспортировка

Перед хранением и повторной эксплуатацией очистите и полностью просушите все части прибора. Храните прибор в сухом вентилируемом месте вдали от нагревательных приборов и попадания прямых солнечных лучей.

При транспортировке и хранении запрещается подвергать прибор механическим воздействиям, которые могут привести к повреждению прибора и/или нарушению целостности упаковки. Необходимо беречь упаковку прибора от попадания воды и других жидкостей.

VII. ПЕРЕД ОБРАЩЕНИЕМ В СЕРВИС-ЦЕНТР

Неисправность	Возможные причины	Способ устранения
На дисплее возникло сообщение о системной ошибке: E*	Системная ошибка, возможен выход из строя платы управления или нагревательного элемента	Отключите прибор от электросети, дайте ему остыть. Включите прибор в электросеть снова
На дисплее возникло сообщение о системной ошибке: E6		Не включайте прибор с пустой чашей или без чаши! Отключите прибор от электросети, откройте крышку и дайте ему остыть в течение 10–15 минут, после чего продолжите приготовление
На дисплее возникло сообщение о системной ошибке: E7	Сработала автоматическая защита от перегрева	Не доливайте воду в чашу во время работы программ «МУЛЬТИПОВАР» (при установке температуры выше 100°C) и «ЖАРКА/ФРИТЮР» При установке температуры выше 120°C в программе «ЖАРКА/ФРИТЮР» и выше 130°C в программе «МУЛЬТИПОВАР» готовьте с открытой крышкой
На дисплее возникло сообщение о системной ошибке: E8	Во время работы одной из программ режима скороварки не достигнут достаточный уровень давления в чаше Избыточный уровень давления в чаше во время работы одной из программ режима мультиварки	Проверьте правильность установки клапана выпуска пара Выполните ручной сброс давления (см. раздел «Сброс давления»)

Неисправность	Возможные причины	Способ устранения
Прибор не включается	Прибор не подключен к электросети	Удостоверьтесь, что прибор подключен к исправной электросети
	Неисправна электрическая розетка или в электросети нет тока	
Блюдо готовится слишком долго	Между чашей и нагревательным элементом попал посторонний предмет или частицы (мусор, крупа, кусочки пищи)	Отключите прибор от электросети, дайте ему остыть. Удалите посторонний предмет или частицы
	Чаша в корпусе прибора установлена неровно	Установите чашу ровно, без перекосов
	Нагревательный диск сильно загрязнен	Отключите прибор от электросети, дайте ему остыть. Очистите нагревательный диск
Крышка не закрывается	Ручка установлена в положение 	Поверните ручку в положение  и закройте крышку
		Чаша неровно установлена в корпус прибора
Во время приготовления из-под крышки прибора выходит пар	Нарушена герметичность соединения чаши и крышки прибора	Проверьте, нет ли посторонних предметов (мусора, крупы, кусочков пищи) между крышкой и корпусом прибора, удалите их. Закрывайте крышку прибора до упора
		Уплотнительная резинка на крышке сильно загрязнена, деформирована или повреждена
Во время приготовления из-под крышки прибора выходит пар. Отсчет времени работы программы не идет	Отсутствует уплотнительная резинка на внутренней крышке	Проверьте наличие уплотнительной резинки на внутренней крышке

i В случае если неисправность устранить не удалось, обратитесь в авторизованный сервисный центр.



Запчасти для постгарантийного ремонта можно найти на сайте <https://redmondsale.com/>

VIII. ГАРАНТИЙНЫЕ ОБЯЗАТЕЛЬСТВА

На данное изделие предоставляется гарантия сроком на 12 месяцев с момента его приобретения. В течение гарантийного периода изготовитель обязуется устранить путем ремонта, замены деталей или замены всего изделия любые заводские дефекты. Гарантия вступает в силу только в том случае, если дата покупки подтверждена печатью магазина и подписью продавца на оригинальном гарантийном талоне. Настоящая гарантия призна-

ется лишь в том случае, если изделие применялось в соответствии с руководством по эксплуатации, не ремонтировалось, не разбиралось и не было повреждено в результате неправильного обращения с ним, а также сохранена полная комплектность изделия. Данная гарантия не распространяется на естественный износ изделия и расходные материалы (антипригарные покрытия, уплотнители и т. д.).

Срок службы изделия и срок действия гарантийных обязательств на него исчисляются со дня продажи или с даты изготовления изделия (в случае, если дату продажи определить невозможно).

Дату изготовления прибора можно найти в серийном номере, расположенном на идентификационной наклейке на корпусе изделия. Серийный номер состоит из 13 знаков. 4-й и 5-й знаки обозначают месяц, 6-й и 7-й – год выпуска устройства.

0	0	0	1	1	2	2	3	3	3	3	3	3
---	---	---	---	---	---	---	---	---	---	---	---	---

1 – месяц производства (01 – январь, 02 – февраль ... 12 – декабрь)

2 – год производства (21 – 2021 г., 22 – 2022 г. ... 30 – 2030 г.)

3 – серийный номер модели

Установленный производителем срок службы прибора составляет 5 лет со дня его приобретения при условии, что эксплуатация изделия производится в соответствии с данным руководством и применимыми техническими стандартами.



Упаковку, руководство пользователя, а также сам прибор необходимо утилизировать в соответствии с местной программой по переработке отходов. После окончания срока службы не выбрасывайте прибор вместе с бытовыми отходами. Передайте его в специализированный пункт для дальнейшей утилизации. Проявите заботу об окружающей среде. Отходы, образующиеся при утилизации изделий, подлежат обязательному сбору с последующей утилизацией в установленном порядке и в соответствии с действующими требованиями и нормами отраслевой нормативной документации, в том числе в соответствии с СанПиН 2.1.7.1322-03 «Гигиенические требования к размещению и обезвреживанию отходов производства и потребления».

 Осы бұйымды пайдаланудың алдында оны пайдалану бойынша нұсқаулықты мұқият оқыңыз және анықтамалық ретінде сақтап қойыңыз. Аспапты дұрыс пайдалансаңыз, оның қызмет ету мерзімі көпке ұзарады.

Бұл нұсқаулықтағы қауіпсіздік шаралары мен нұсқаулар құралды қолдану кезінде туындауы мүмкін барлық жағдайларды қамтымайды. Бұл құрылғымен жұмыс кезінде қолданушы ақылға сүйеніп, абай әрі мұқият болуы тиіс.

ҚАУІПСІЗДІК ШАРАЛАРЫ

- Өндіруші қауіпсіздік техникасы талаптарын және бұйымды пайдалану ережелерін ұстанбаудан туындаған зақымдар үшін жауап бермейді.
- Бұл электр аспап тұрмыстық жағдайларда әзірлеуге арналған көпфункционалды құрылғы болып табылады және пәтерлерде, қала сыртындағы үйлерде, қонақ үй нөмірлерінде, дүкендер, офистердің тұрмыстық бөлмелерінде немесе өнеркәсіптік емес пайдаланудың басқа жағдайларында қолданыла алады. Құрылғыны өнеркәсіптік немесе кез келген басқа мақсатсыз пайдалану бұйымды дұрыс пайдалану шарттарын бұзу болып табылады. Бұл жағдайда өндіруші ықтимал салдарлар үшін жауап бермейді.
- Құрылғыны электр желіге қосудың алдында оның кернеуі аспап қоректенуінің номиналды кернеуіне сәйкес келетінін тексеріңіз (бұйымның техникалық сипаттамасын немесе зауыттық кестешесін қараңыз).
- Аспаптың тұтынылатын қуатына арналған ұзартқышты пайдаланыңыз. Бұл талапты ұстанбау қысқа тұйықталуға немесе кабельдің тұтануына әкеліп соқтыруы мүмкін.
- Аспапты тек жерлендірілген розеткаға қосыңыз – бұл тоқ соғуға қарсы қорғаныстың міндетті талабы. Ұзартқышты пайдаланылғанда ол да жерлендірілгеніне көз жеткізіңіз.

STOP

НАЗАР АУДАРЫҢЫЗ! Аспап жұмыс істеп тұрғанда оның корпусы, табағы мен металдық бөлшектері қызады! Абай болыңыз! Асханалық қолғапты пайдаланыңыз. Ыстық буға күйіп қалмау үшін қақпақты ашқанда құрылғының үстінде еңкеймеңіз.

- Аспапты пайдаланған соң, сонымен қатар оны тазалау немесе жылжыту кезінде розеткадан ажыратыңыз. Электр бауды сымынан ұстамай, ашасынан құрғақ қолмен ұстап шығарыңыз.
- Электр қоректену бауын есіктен немесе жылу көздерінің қасында жүргізбеңіз. Электр бауы бұралмауын және бүгілмеуін, өткір заттарға, жиһаздың бұрыштары мен шеттеріне тимеуін байқаңыз.

STOP **ЕСТЕ САҚТАҢЫЗ:** электр қоректену кабелін кездейсоқ зақымдасаңыз, кепілдік шарттарына сәйкес келмейтін ақауларға, сонымен қатар электр тоғының соғуына әкеліп соқтыруы мүмкін. Зақымданған электр бауы сервис-орталықта жылдам ауыстыруды талап етеді.

- Аспапты жұмсақ бетке орнатпаңыз, оны жұмыс кезінде жаппаңыз – бұл құрылғының қызуына және бұзылуына әкеліп соқтыруы мүмкін.
- Аспапты ашық ауада пайдалануға тыйым салынады – құрылғы корпусының ішіне ылғал немесе бөтен заттар тисе, қатты зақымдар болуы мүмкін.
- Бұл құрылғы теңіз деңгейінен максималды 2000 метрге дейін болған биіктікте пайдалануға арналған.
- Аспапты тазалаудың алдында ол электр желіден ажыратылғанына және толық суығанына көз жеткізіңіз. Аспапты тазалау бойынша нұсқаулықтарды қатаң ұстаныңыз.
- Әрқашан бу қысымтығының, тиек қысымтығының, қақпақтың ішкі жағындағы тығыздығыш сақинасының, конденсат жинауға арналған контейнердің тазалығын және жарамсыздығын қадағалаңыз. Ешқандай жағдайда да құралды электр тоғына қоспаңыз, ішкі қақпақтар және конденсат жинауға толтырылған контейнермен жинақтауды дөңгелек жинақтаушы клапандардың өзгеруінде, бітелу кезінде. Доңғалақты өздігіңізбен ауыстыру кезінде тек қана құрал жинағына кіретін доңғалақты ғана пайдаланыңыз.

- Тағам дайындау үшін қысымда міндетті түрде тостағанның көлемінен 1/5–тен кем емес су немесе басқа сұйықтық болуға тиіс.

STOP Жоғары қысым астында қуаруға және пісіруге тыйым салынады!

- Бу шығару қақпақшасының бітелуіне жол бермеу үшін тостағанды азық-түлікпен және сумен оның көлемінен 4/5 аса толтырмаңыз. Ыстық суда бөрту немесе көбік шығару қасиеті бар өнімдерді пісірген кезде тостаған көлемінен 3/5 аса толтырмаңыз.

STOP Құрал қақпағы толық бекітілмесе, жоғары қысым астында әзірлеу бағдарламасын қосуға қатаң түрде тыйым салынады!

- Бу қысымтығын ашқан кезде немесе тамақ даярлауды аяқтаған кезде вертикалды түрде ыстық бу атылу мүмкін. Қақпақтың үстінен еңкеймеңіз және қақпақшаны ашқан кезде оның үстінен қолды ұстамаңыз.
- Жұмыс камерасында қысым артқан кезде, қақпаққа блок қою жүйесі автоматты түрде қосылады. Құрал қақпағын жұмыс камерасындағы қысымды алдын ала қалыпқа келтірмей ашуға тырыспаңыз.
- Сұйық немесе езбе тәрізді тағамдарды әзірлеу аяқталғаннан кейін, бұды шығару қақпақшасы арқылы ыстық сұйықтықтың лақтырылуына жол бермеу үшін, қысымды лақтырар алдында 10-15 минут ішінде құралды суынуға қалдырыңыз.
- Аспапты корпусынан ұстап тұрып тасымалдаңыз.

STOP Аспап корпусын суға батыруға немесе су ағынына түсіруге ТЫЙЫМ САЛЫНАДЫ!

- Бұл аспап физикалық, жүйке немесе психикалық ауытқулары бар немесе тәжірибесі мен білімі жетіспейтін адамдардың (оның ішінде балалардың) қолдануына арналмаған, мұндай тұлғалар қадағаланып, олардың қауіпсіздігі үшін жауап беретін тұлға осы аспапты қолдануға қатысты

нұсқау жасалған жағдайлардан басқа. Балалардың аспаппен, оның жинақтаушыларымен, сонымен қатар зауыттық орамымен ойнауына жол бермеу мақсатында қадағалап отыру қажет. Құрылғыны тазалау және қызмет көрсетуді балалар ересектердің қарауынсыз жасамауы тиіс.

- Аспапты өздігіңізбен жөндеуге немесе құрылымына өзгеріс енгізуге тыйым салынады. Қызмет көрсету және жөндеу бойынша барлық жұмыстарды авторландырылған сервис-орталық жасауы керек. Біліксіз жасалған жұмыс аспаптың бұзылуына, жарақат пен мүлік зақымдануына әкеліп соқтыруы мүмкін.

STOP НАЗАР АУДАРЫҢЫЗ! Аспапты кез келген ақауы бар болғанда пайдалануға тыйым салынады.

Техникалық сипаттамалар

Үлгі.....	Fast Chef MP112
Қуаты.....	890 Вт
Кернеуі.....	220–240 В, 50 Гц
Электр тоғымен зақымданудан қорғау.....	I дәреже
Тостаған көлемі.....	3 л
Тостаған жабыны.....	DAIKIN® күйге қарсы
Дисплей.....	жарықтық диодты
Бу қақпақшасы.....	алмалы
Қорғау жүйесі.....	4-деңгейлі:
• бу шығару қақпақшасы	• артық қысым датчигі
• температуралық сақтандырғыш	• қақпақты ашу сенсоры
Корпус материалы.....	пластик
Электр шнурының ұзындығы.....	0,9 м
Габаритті өлшемдері (ені × биіктігі × ұзындығы).....	314 × 254 × 337 мм
Таза салмағы.....	5 кг

Тамақ даярлаудың автоматты бағдарламалары**Жылдам пісіргіш режимінде**

- | | | |
|----------------------|-------------------------------|-------------------------------|
| 1. СУП (СОРПА) | 5. ТОМЛЕНИЕ (ЖҰМСАРТУ) | 7. ПЛОВ (ПАЛАУ) |
| 2. НА ПАРУ (БУДА) | | 8. ХОЛОДЕЦ (ДІРІЛДЕК) |
| 3. ВАРКА (ҚАЙНАТУ) | 6. РИС/КРУПЫ (КҮРІШ/ЖАРМАЛАР) | 9. БОБОВЫЕ (БҰРШАҚ ДАҚЫЛДАРЫ) |
| 4. ТУШЕНИЕ (БҰҚТЫРУ) | | |

Мультипісіргіш режимінде

- | | | |
|--------------------------------------|---------------------------------|----------------------|
| 10. МОЛОЧНАЯ КАША (СУТ БОТҚАСЫ) | 13. СУ-ВИД | 17. ХЛЕБ (НАН) |
| 11. ДЕТСКОЕ ПИТАНИЕ (БАЛАЛАР ТАҒАМЫ) | 14. СОУС (ТҰЗДЫҚ) | 18. ТВОРОГ (ІРІМШІК) |
| 12. ЖАРКА/ФРИТЮР (ҚУЫРУ/ШЫҒЫРУ) | 15. ЙОГУРТ/ТЕСТО (ЙОГУРТ/ҚАМЫР) | 19. МУЛЬТИПОВАР |
| | 16. ВЫПЕЧКА (ПІСІРМЕ) | 20. ЭКСПРЕСС |

Функциялар

«МАСТЕРШЕФ ЛАЙТ» (әзірлеу кезінде температура мен уақытты өзгерту).....	бар
Дайын тағамдардың температурасын сақтау (автожылыту).....	12 сағатқа дейін
Автожылытуды алдын ала сөндіру.....	бар
Тағамдарды жылыту.....	12 сағатқа дейін
Стартты кейінге қалдыру.....	24 сағатқа дейін
Дыбыстық сигналдарды сөндіру.....	бар
Басқару панелін құрсаулау.....	бар

Жинақталу

Мультипісіргіш-жылдам пісіргіш.....	1 дана
-------------------------------------	--------

Тостағаны.....	1 дана
Буда пісіруге арналған контейнер.....	1 дана
Буда пісіруге арналған тіреуіш.....	1 дана
Өлшеуіш стақан.....	1 дана
Шөміш.....	1 дана
Жалпақ қасық.....	1 дана
Электрқоректену бауы.....	1 дана
Рецепт кітабы.....	1 дана
Пайдалану жөніндегі нұсқаулық.....	1 дана
Сервистік кітапша.....	1 дана

Өндіруші келесі өзгерістер туралы қосымша хабарландырусыз өз өнімдерін жетілдіру барысында дизайнға, жинақталуға, сонымен қатар бұйымның техникалық сипаттамаларына өзгерістер енгізуге құқылы. Техникалық сипаттамаларда ±10% қателікке жол беріледі.

Құрылғысы (А1 сурет, 4 бет)

1. Ыдыстың қақпағы
2. Алынбалы бу клапанының қақпағы
3. Алынбалы бу құлақшасы
4. Тұтқасы ашу басқышы
5. Тығыздайтын сақина
6. Ішкі қақпақ
7. Тостаған
8. Құралдың корпусы
9. Ауыстыруға арналған тұтқа
10. Конденсат жинайтын контейнер
11. Дисплеймен басқарылатын панель
12. Буда дайындауға арналған контейнер
13. Буда пісіруге арналған тіреуіш
14. Жалпақ қасық
15. Шөміш
16. Өлшегіш стақан
17. Электрқуатының шнуры

Басқару тақтасы мен дисплей (А2 сурет, 5 бет)

1. Жылдам пісіргіш режимінің индикаторы
2. Мультипісіргіш режимінің индикаторы
3. Бағдарламаны орындау индикаторлары
4. «Мультиповар» индикаторы бар батырмасы – «МУЛЬТИПОВАР» дайындау бағдарламасын таңдау, басқару панелін құрсаулау

- «Отсрочка старта» индикаторы бар батырмасы – баптау әзірлеу уақытын орнату
- «Подогрев/Отмена» индикаторы бар батырмасы – жылыту функциясын қосу/сөндіру; әзірлеу бағдарламасының жұмысын тоқтату; жасалған баптауларды өшіру
- «Настройка» индикаторы бар батырмасы – әзірлеу уақытын және температура мәнін орнату; регулировка уровня давления в чаше; дыбыстық сигналдарды сөндіру
- «Сброс давления» индикаторы бар батырмасы – бу құлақшасының ашылу
- «Старт/Экспресс» индикаторы бар батырмасы – әзірлеудің ұсынылған режимін қосу; автожылытуды қосу/сөндіру; күту режимінде «ЭКСПРЕСС» бағдарламасын қосу
- Энкодер – әзірлеу бағдарламасы, параметрлер мәнін өзгерту арасындағы ауыстырып қосуға арналған бұрмалы джойстик

Дисплей (A2) сурет, 5 бет)

- Қатесінің индикаторы
- Дыбыс сигналдарын өшіру индикаторы
- Қақпақтың ашық индикаторы
- Қысым деңгейін орнату индикаторы
- Сандық индикаторы
- Басқару панелін бұғаттау индикаторы
- Қысымның индикаторы

I. ПАЙДАЛАНА БАСТАУ АЛДЫНДА

Бұйым мен оның құрамдастарын қорықпап абайлап шығарыңыз. Барлық орау материалдары мен жарнамалық жапсырмаларды алып тастаңыз.

 Корпустың ескертетін жапсырма, жапсырма-көрсеткіш (бар болса) және бұйымның сериялық нөмірі бар кестешені орнында міндетті түрде сақтаңыз!

Тасымалдау немесе төмен температураларда сақтаған соң аспапты қосар алдында кем дегенде 2 сағатқа бөлме температурасында ұстау керек.

Бұйым корпусын ылғал матамен сүртпін, табақты жуыңыз және кептіріңіз. Аспапты алғашқы пайдаланылғанда бөтен иіс шықпау үшін оны тазалаңыз («Аспапты күтуді» қараңыз). Аспапты бу клапанынан шығатын ыстық бу тұсқағыз, декоративті жабындылар, электрондық аспаптар мен жоғары ылғалдылық пен температурадан зардап шегуі мүмкін басқа заттарға немесе материалдарға тимейтіндей қатты тегіс көлденең бетке орнатыңыз. Әзірлеудің алдында мультитірілгеніңізді сыртқы және көзге көрінетін ішкі бөліктерінде зақым, жарық және басқа ақау жоқтығына көз жеткізіңіз. Табақ пен қыздыру элементі арасында бөтен зат болмауы керек. Қуа көзін корпустың жалғағышқа қосыңыз, қосылудың беріктігіне көз жеткізіңіз.

STOP МАҢЫЗДЫ! Қақпақты ашу үшін аспапты тұтқадан көтеруге ТЫЙЫМ САЛЫНАДЫ.

Аспапты ішіне тостағансыз немесе бос тостағанмен жақпаңыз – тамақ дайындау бағдарламасын абайсыздан қосқан кезде бұл аспаптың сыни қызуына немесе антикүйгіш жабындының зақымдануына әкеліп соқтырады.

II. ҚҰРАЛДЫ ПАЙДАЛАНУ

Дыбыс белгілерін ажырату

Сіз дыбыстық дабылдарды аспаптың кез келген режимінде қоса/өшіре аласыз. Ол үшін барлық режимде, тек бағдарламаны баптау режимінен басқа, «Настройка» батырмасын бірнеше секунд басып, дисплейде «SoFF» хабары көрсетіледі,  индикаторы жанады, дыбыстық дабылдардың дыбысы өшіріледі.

Дыбыстық дабылдарды сөндіру «Настройка» батырмасын бірнеше секунд бойы басып және ұстап тұрыңыз. Аспаптан дыбыстық сигнал естіледі де, дисплейде «S_on» хабары көрсетіледі,  индикаторы сөнеді.

Басқару панелін құрсаулау

Қосымша қауіпсіздікті қамтамасыз ету үшін құрылғыда басқару панелін құрсаулау функциясы қарастырылған. Ол функция түймелердің кездейсоқ басылып кетуінің алдын алады. Іске бағдарламаны баптаудан басқа кез-келген тәртіптемеде басқару панелінің бұғаттауын сөндіру үшін «Мультитиповар» батырмасын басып, дыбыстық сигнал естілгенше басулы күйінде ұстап тұрыңыз,  индикаторы жанады. Дисплейде бірнеше секундқа [] символдары пайда болады. Бұғаттау тәртіптемесінде кез-келген батырманы басқан жағдайда дисплейде бірнеше секундқа [] символдары пайда болады.

Бұғаттауды шешу үшін «Мультитиповар» батырмасын басып, дыбыстық сигнал естілгенше басулы күйінде ұстап тұрыңыз,  индикаторы сөнеді. Дисплейде бірнеше секундқа [] символдары пайда болады.

Автоматты бағдарламаларды пайдаланғандағы әрекеттердің жалпы тәртібі

 **МАҢЫЗДЫ!** Егер сіз суды қайнатуға арналған құралды қолдансаңыз (мысалы, өнімдерді пісіру үшін), дайындау температурасын 100°С-дан жоғары қояға ТЫЙЫМ САЛЫНАДЫ. Бұл құралдың қызып кетуіне және сынуына әкелуі мүмкін. Осы себеппен суды қайнату үшін «ЖАРКА/ФРИТЮР», «ВЫПЕЧКА», «ХЛЕБ» бағдарламаларын қолдануға ТЫЙЫМ САЛЫНАДЫ.

- Қажетті ингредиенттерді дайындаңыз (өлшеңіз).
- Тұтқаны тоқтағанша сағат тіліне қарсы бұрап құрылғының қақпағын ашыңыз (-позицияға).
- Қоспаларды тостағанға рецепттер кітабының немесе тамақ дайындаудың Жиынтық кестесі бағдарламаларының нұсқауларына (егер сіз өз рецептіңіз бойынша даярласаңыз) жүгіне отырып салыңыз. Барлық ингредиенттердің, соның ішінде сұйықтық тостағанның ішкі бетінде максималды белгісінен төмен болуын бақылаңыз. Тостаған қиғаштықсыз орнатылғандығына және қыздырғыш элементпен тығыз жанасатындығына көз жеткізіңіз.



Жылдам қайнататын мультипісіргішпен жұмыс істегенде тек қана жиынтыққа кіретін немесе осы модельмен үйлесетін тостағанды пайдаланыңыз. Үйлесімді тостағандарды «Қосымша аксессуарлар» тарауында және www.redmond.com.ru сайтында қараңыз. Басқа ыдыс пайдалануға ТЫЙЫМ САЛЫНАДЫ!

Өнімдерді тікелей тостағанда өңдеуге ТЫЙЫМ САЛЫНАДЫ! Бұл күйге қарсы жабынның бүлінуіне, тостағанның деформациялануына және аспаптың істен шығуына апаруы мүмкін.

4. Құралдың қақпағын жабыңыз және тұтқаны сағат тілінің бағыты бойынша тірелгенге дейін бұраңыз (🔒-позицияға).



Кейбір бағдарламаларды қолдану кезінде ашық қақпақпен дайындау да қарастырылған рецептер кітабының нұсқауын оқыңыз.

НАЗАР АУДАРЫҢЫЗ! Егер сіз көп өсімдік майын қолданып, жоғары температурада тамақ пісіретін болсаңыз, онда құралдың қақпағын ашық қалдырыңыз.

5. Құралды электр желісіне қосыңыз. Құрал дыбыс дабылын береді, басқару панелінің барлық көрсеткіштері біраз уақыт жанады, құрал күту режиміне түседі (---- дисплейде көрсетіледі).



Құрылғының қақпағы жабылмаса (тұтқа 🔒-позицияға орнатылмаған), ▲ және □ индикаторлары дисплейде жыпылықтайды.

6. Энкودерды айналдыра отырып, қажетті әзірлеу бағдарламасын таңдаңыз. Бағдарламаларды ауыстырып қосу айналым бойынша жүреді, таңдалған бағдарлама және «Старт/Экспресс» батырмасын индикаторы жыпылықтайтын болады. «МУЛЬТИПОВАР» бағдарламасын таңдау үшін сәйкес батырмасын басыңыз. Таңдалған бағдарламаға байланысты дисплейде қысымды пеш режимінің индикаторы немесе мультипісіргіш режимінің индикаторы жанады.
7. Егер сізді әдепкі бойынша орнатылған әзірлеу уақыты қанағаттандырмаса, сіз оның шамасын өзгерте аласыз. («Әзірлеу уақытын орнату» қараңыз). «МУЛЬТИПОВАР» бағдарламасында бағдарлама таңдауы рсталған соң қажетті әзірлеу температурасын орната аласыз («МУЛЬТИПОВАР» бағдарламасы: әзірлеу температурасын орнату» қараңыз).
8. Қажетінше жылдам пісіргіш режимінде дұмыс жасайтын бағдарламаны таңдаған кезде ыдыстағы қысым деңгейін өзгертіңіз («Қысым деңгейін орнату» қараңыз).
9. Қажет болса стартты кейінше қалдыру уақытын орнатыңыз («Бағдарламаның басталуын кейінге қалдыру» қараңыз).



Дайындау өлшемдерін қалыпқа келтіру кезінде дисплейдегі өзгеріс мәні жанып-сөніп тұратын болады. Қосылмаған кезде 5 секунд бойы өзгеріс мәні автоматты түрде сақталады.

Орнату кезінде бір минуттың ішінде ешқандай да әрекет жасалмаса құрал ұйқы режиміне ауысады.

«Подогрев/Отмена» батырмасын әзірлеу бағдарламасын баптау кезінде сіз жасаған ағымдағы параметрлерді қалпына келтіреді. «Подогрев/Отмена» батырмасын қайталап басу аспапты күту режиміне ауыстырады.

Баптаудың кез келген кезеңінде «Старт/Экспресс» батырмасына басу ағымдағы баптаулармен дайындау бағдарламасының іске қосылуына әкеледі. Өзгертілмеген параметрлер әдепкі қалпы бойынша қалады.

10. Әзірлеу бағдарламасын іске қосу үшін «Старт/Экспресс» батырмасын басыңыз. «ЭКСПРЕСС» бағдарламасын қосу үшін күту режимінде «Старт/Экспресс» батырмасын бірнеше секунд ұстап тұрыңыз.



Құрылғының қақпағы жабылмаса (тұтқа 🔒-позицияға орнатылмаған), дисплейде OPEN көрсетіледі. Қақпақ тұтқасын 🔒 күйге бұраңыз.

11. Бағдарлама жұмыс істеп тұрған кезде дисплейде әзірлеу уақытының минуттық кері санағы жүреді, таңдалған бағдарламаның батырмасы және «Старт/Экспресс» батырмасын индикаторы жанып тұрады. Егер автоысыту функциясы болса, «Подогрев/Отмена» батырмасын индикаторы жанады («Автожылыту (дайын тағамдар температурасын сақтау)» қараңыз). Таңдалған әзірлеу бағдарламасына байланысты уақыттың кері санағы бірден немесе тостағандағы қажетті температура мен қысымға жеткеннен кейін басталады.



Ыдыста қысым болса, дисплейде $\uparrow\uparrow\uparrow$ кiлa индикаторы жанады.

Кейбір автоматты бағдарламада орнатылған әзірлеу уақытының есебі тек аспап тапсырылған жұмыс температурасына шыққанда ғана басталады. Мысалы, «НА ПАРУ» бағдарламасында тапсырылған әзірлеу уақытының керісінше есебі тек су қайнап, табақта жеткілікті тығыз бу қалыптасқан соң ғана басталады.

12. Бағдарламаның аяқталуы туралы дабыл дыбысы хабарлайды. Автоысыту бағдарламасының жұмысы аяқталғаннан кейін дисплейде бірнеше секундқа «End» жазбасы пайда болады содан кейін құрал күту режиміне ауысады (---- дисплейде көрсетіледі).



Енгізілген бағдарламаны процесін тоқтату үшін, «Подогрев/Отмена» батырмасын басыңыз және ұстап тұрыңыз, құрал күту режиміне ауысады.



ТЫЙЫМ САЛЫНАДЫ:

– тостағанның ішкі бетіндегі шкаланың максималды белгісінен асырып тостағанды өнімдер мен суды толтыруға;

– жылдам пісіру режимінде сусыз немесе басқа сұйықтықсыз дайындауға (минималды талап етілетін сұйықтық көлемі – 2 өлшеуіш стақан);

– жылдам пісіру режимін өнімдерді майда қуыру үшін қолдануға тыйым салынады.



Сапалы нәтижеге қол жеткізу үшін РЕДМОНД Fast Chef MP112 мультиқайнатқышына қоса берілетін аспаздық кітаптағы арнайы осы үлгі үшін шығарылған тағам дайындау рецептерін пайдалануды ұсынамыз. Сәйкес рецептерді www.redmond.com.ru сайтынан таба аласыз.

Әзірлеу уақытын орнату

MP112 мультипісіргіш-жылдам пісіргіште «ЭКСПРЕСС» бағдарламасынан басқа, әр бағдарлама үшін әзірлеу уақытын өздігінен орнатуға болады. Белгіленген уақыттың өзгеру қадамы және ұқтимал диапазоны таңдалған әзірлеу бағдарламасына байланысты (Әзірлеу бағдарламасының жиынтық кесте (зауыттық параметрлерді қалпы на келтіру) қараңыз).

1. Автоматты бағдарламаны таңдағаннан кейін «Настройка» батырмасын басыңыз, батырмасын индикаторы жанады, сағат мәні жыпылықтай бастайды.
2. Энкодерді айналдырып, сағаттың қалайтын мәнін орнатыңыз. Ауыстырып қосу айналып жүріп отырады.
3. Енгізілген өзгерістерді сақтау және минутты баптауға көшу үшін «Настройка» батырмасын басыңыз.
4. Осыған ұқсас етіп минут мәнін қойыңыз. Панельдегі батырмаларды бірнеше секунд баспаңыз, өзгерістер автоматты түрде сақталады (дисплейдағы сандар жылтырлауды тоқтатады, «Настройка» батырмасын индикаторы сөнеді). Сағатты баптауға қайта оралу үшін автосақталуға дейін «Настройка» батырмасын басыңыз.

Қысым деңгейін орнату

Жылдам пісіру режимінде жұмыс істейтін бағдарламаларда қысым деңгейін 20-дан 70 кПа дейін өзгертуге болады.

1. Қысым деңгейін реттеу үшін автоматты бағдарламаны таңдағаннан кейін «Настройка» батырмасын үш рет басыңыз, батырмасын индикаторы жанады, әдепкі қысым мәні дисплейде жыпылықтай бастайды.
2. Энкодерді айналдырып, қажетті қысым деңгейін орнатыңыз. Ауыстырып қосу айналып жүріп отырады.
3. Панельдегі батырмаларды бірнеше секунд баспаңыз, өзгерістер автоматты түрде сақталады (дисплейдағы сандар жылтырлауды тоқтатады, «Настройка» батырмасын индикаторы сөнеді). Әзірлеу уақытын орнатуға оралу үшін автосақталуға дейін «Настройка» батырмасын басыңыз, сағат мәні жыпылықтай бастайды.

Қысымды түсіру

Жылдам қайнату режимінде пайдаланылатын бағдарламаларда дайындаудың соңына дейін бірнеше минут қалғанда құрал автоматты түрде қысымның түсіруін бастайды.

Егер жылдам пісіру режимінде жұмыс істейтін бағдарламаны орындау үзілген болса немесе жұмыс аяқталғаннан кейін аспаптың қақпағы ашылмаса, қысымды қолмен тастау қажет. Ол үшін «Сброс давления» (батырмасын индикаторы жанады) батырмасын басыңыз және бу қысымтығындағы бу бітпегенше ұстап тұрыңыз, бұл ретте $\overline{111}$ кПа индикаторы жыпылықтайды.

«МУЛЬТИПОВАР» бағдарламасы: әзірлеу температурасын орнату

«МУЛЬТИПОВАР» бағдарламасын пайдаланған кезде Сіз стартқа дейін әзірлеу уақытын ғана емес, сонымен қатар әзірлеу температурасын да реттей аласыз. Болжалды мәндер диапазоны – 35 °C-ден 170 °C-ге дейін, 1 °C қадамымен.

1. Күту режимінде «Мультиповар» батырмасын басыңыз, «Мультиповар» және «Старт/Экспресс» батырмалары индикаторлары жыпылықтайды.
2. «Настройка» батырмасын үш рет басыңыз, батырмасын индикаторы жанады, дисплейде әдепкі қалпы бойынша температураның көрсеткіші жыпылықтай бастайды.
3. Энкодерді айналдырып, қажетті температураны орнатыңыз. Ауыстырып қосу айналып жүріп отырады.
4. Панельдегі батырмаларды бірнеше секунд баспаңыз, өзгерістер автоматты түрде сақталады (дисплей әзірлеу уақытын көрсетуге қайта оралады, «Настройка» батырмасын индикаторы сөнеді). Әзірлеу уақытын орнатуға оралу үшін автосақталуға дейін «Настройка» батырмасын басыңыз, сағат мәні жыпылықтай бастайды.

i *Әзірлеу температурасы 150°C жоғары орнатылған кезде шамадан тыс қызудан қорғау үшін бағдарлама жұмысының максималды уақыты екі сағатпен шектеледі.*

СТОР *Егер сіз суды қайнатуға арналған «МУЛЬТИПОВАР» бағдарламасы қолдансаңыз (мысалы, өнімдерді пісіру үшін), дайындау температурасын 100°C-дан жоғары қояу ТЫЙЫМ САЛЫНАДЫ.*

Бағдарламаның басталуын кейінге қалдыру

«Бастауды кейінге қалдыру» функциясы дайындау бағдарламасын орындауды бастайтын уақытты орнатады.

1. Автоматты бағдарламаны таңдағаннан кейін «Отсрочка старта» батырмасын басыңыз, батырмасын индикаторы жанады, сағат мәні жыпылықтай бастайды.
2. Энкодерді айналдырып, сағаттың қалайтын мәнін орнатыңыз. Ауыстырып қосу айналып жүріп отырады.
3. Енгізілген өзгерістерді сақтау және минутты баптауға көшу үшін «Отсрочка старта» батырмасын басыңыз.
4. Осыған ұқсас етіп минут мәнін қойыңыз. Панельдегі батырмаларды бірнеше секунд баспаңыз, өзгерістер автоматты түрде сақталады (дисплейдағы сандар жылтырлауды тоқтатады, «Отсрочка старта» батырмасын индикаторы жыпылықтайды). Сағатты баптауға қайта оралу үшін автосақталуға дейін «Отсрочка старта» батырмасын басыңыз.

i *Осы функция барлық бағдарламаларда қарастырылмаған (Әзірлеу бағдарламасының жиынтық кесте (зауыттық параметрлерді қалпы на келтіру) қараңыз).*

«Стартты кейінге қалдыру» функциясы жұмыс істеп тұрған кезде дисплейде бағдарлама жұмысының басталуына дейінгі минуттық кері санағы жүреді, «Отсрочка старта» батырмасын индикаторы жанады. Егер автожылыту функциясы белсенді болса, «Подогрев/Отмена» батырмасын индикаторы жанады («Автожылыту (дайын тағамның температурасын қолдап отыру)» бөлімін қараңыз).

i *«Стартты кейінге қалдыру» функциясының жұмысы кезінде, дисплейде дайындауға дейінгі қалған уақыттың кері санағы жүреді. «Отсрочка старта» батырмасын басыңыз: дисплейде бірнеше секундқа дайындаудың орнатылған уақыты шығады.*

Функцияның жұмысы аяқталған кезде құрал дабыл дыбысын береді, «Отсрочка старта» батырмасын индикаторы сөнеді. Таңдалған дайындау бағдарламасының орындауы басталады.



Егер рецептіде жылдам бұзылатын өнімдер (жұмыртқалар, балғын сүт, ет, ірімшік және т.б.) болса, стартты кейінге қалдыру функциясын пайдалану ұсынылмайды.

«МАСТЕРШЕФ ЛАЙТ» функциясы

«МАСТЕРШЕФ ЛАЙТ» функциясы жылдам ас-әзірлеу режимінде жұмыс істейтін автоматтық бағдарламалардың орындалу кезінде дайындау уақытын (сондай-ақ, әмбебап ас-әзірлеу режимінде дайындау температурасын) өзгертуге мүмкіндік береді.



«МАСТЕРШЕФ ЛАЙТ» функциясы әртүрлі әзірлеу бағдарламасын қамтитын күрделі рецептер бойынша тағамды әзірлеңіз, әсіресе пайдалы болуы мүмкін (мысалы, голубцы, бефстроганов, сорпа мен езбені әртүрлі рецепт бойынша, джемді және т. б. әзірлегенде).

Дайындау процесі кезінде уақыттың өзгертілуі

«ЭКСПРЕСС» бағдарламасынан басқа, барлық бағдарламаларға қолжетімді. Дайындау уақытын өзгерту диапазоны мен қадамы таңдалған бағдарламаға тәуелді болады (Әзірлеу бағдарламасының жиынтық кесте (зауыттық параметрлерді қалпы на келтіру) қараңыз). Дайындау барысындағы уақытты реттеу бағдарлама басталғанға дейінгі уақытты белгілеуге ұқсас.

1. Әзірлеу бағдарламасының жұмысы барысында «Настройка» батырмасын басыңыз, батырмасын индикаторы жанады. Дегі сағат мәнінің индикаторы жанып-сөніп тұрады.
2. Энкодерді айналдырып, сағаттың қалайтын мәнін орнатыңыз. Ауыстырып қосу айналып жүріп отырады.
3. Енгізілген өзгерістерді сақтау және минутты баптауға көшу үшін «Настройка» батырмасын басыңыз.
4. Осыған ұқсас етіп минут мәнін қойыңыз. Панельдегі батырмаларды бірнеше секунд баспаңыз, өзгерістер автоматты түрде сақталады (дисплейдағы сандар жылтырлауды тоқтатады, «Настройка» батырмасын индикаторы сөнеді). «Настройка» батырмасын қайтадан басу құрылғыны пісіру температурасын орнату режиміне (мультипісіргіш режимінің бағдарламалары үшін) немесе қысым деңгейін орнату режиміне (қысымалы пеш режимінің бағдарламалары үшін) ауыстырады.



Егер әзірлеу уақытының шамасын 00:00 орнатсаңыз, бағдарлама жұмысы тоқтатылады.

«Бастауды кейінге қалдыру» функциясының жұмыс кезінде «МАСТЕРШЕФ ЛАЙТ» функциясы өз жұмысын атқармайды.

Алдын ала қыздыру уақытында әзірлеу температурасын өзгерту кезінде (егер бұл зауыттық баптауларда қарастырылған болса) алдын ала қыздыру үдерісі тоқтатылатын болады. Бағдарлама жұмысы уақытының кері санағы басталады.

Дайындау процесі кезінде температурасын өзгертілуі

Мультипісіргіш тәртіптемесінде жұмыс істейтін бағдарламалар үшін ғана қолжетімді («ЭКСПРЕСС» бағдарламасы басқа). Температураның өзгеру диапазоны – 35 тен 170°C дейін, орнату қадамы 1°C. Температураны реттеу, дайындау барысында бастауға дейінгі температураны баптауға ұқсас.

1. Әзірлеу бағдарламасының жұмысы барысында «Настройка» батырмасын үш рет басыңыз, дисплейдегі сандық индикатор жыпылықтай бастайды.
2. Энкодерді айналдырып, қажетті температураны орнатыңыз. Ауыстырып қосу айналып жүріп отырады.
3. Панельдегі батырмаларды бірнеше секунд баспаңыз, өзгерістер автоматты түрде сақталады (дисплей әзірлеу уақытын көрсетуге қайта оралады, «Настройка» батырмасын индикаторы сөнеді). Әзірлеу уақытын орнатуға оралу үшін автосақталуға дейін «Настройка» батырмасын басыңыз, сағат мәні жыпылықтай бастайды.



Әзірлеу температурасы 150°C жоғары орнатылған кезде шамадан тыс қызудан қорғау үшін бағдарлама жұмысының максималды уақыты екі сағатпен шектеледі.

Дайындау процесі кезінде қысым деңгейін өзгертілуі

Жылдам пісіргіш тәртіптемесінде жұмыс істейтін бағдарламалар үшін ғана қолжетімді. Дайындау барысындағы кезінде қысым реттеу бағдарлама басталғанға дейінгі кезінде қысым белгілеуге ұқсас.

1. Әзірлеу бағдарламасының жұмысы барысында «Настройка» батырмасын үш рет басыңыз, қысым мәні дисплейде жыпылықтай бастайды.
2. Энкодерді айналдырып, қажетті қысым деңгейін орнатыңыз. Ауыстырып қосу айналып жүріп отырады.
3. Панельдегі батырмаларды бірнеше секунд баспаңыз, өзгерістер автоматты түрде сақталады (дисплейдағы сандар жылтырлауды тоқтатады, «Настройка» батырмасын индикаторы сөнеді). Әзірлеу уақытын орнатуға оралу үшін автосақталуға дейін «Настройка» батырмасын басыңыз, сағат мәні жыпылықтай бастайды.

Автожылыту (дайын тағамдар температурасын сақтау)

Бұл функция әзірлеу бағдарламасы аяқталғаннан кейін бірден автоматты түрде қосылып, дайын тағам температурасын 12 сағат бойы 70–75 °C шектерінде сақтай алады. Автоқыздыруы жұмыс істеп тұрған кезде дисплейде «Подогрев/Отмена» батырмасын индикаторы жанып тұрады, дисплейде сондай-ақ осы режимдегі уақыттың тікелей минуттық санағы көрінеді.

Автосытқын функциясын қосу үшін, «Подогрев/Отмена» батырмасын басыңыз және ұстап тұрыңыз, құрал ұйқы режиміне ауысады.



Осы функция барлық бағдарламаларда қарастырылмаған (Әзірлеу бағдарламасының жиынтық кесте (зауыттық параметрлерді қалпы на келтіру) қараңыз).

Автожылытуды алдын ала сөндүрү

Әдепкi бойынша, автожылытуды өшiрiлген. Автожылытуды осу үшiн, дайындау бағдарламасының жұмысы немесе старттың шегерiлуi функциясы кезiнде «Старт/Экспресс» батырмасын басыңыз, «Подогрев/Отмена» батырмасын индикаторы жанады. Автожылытуды өшiру үшiн «Старт/Экспресс» батырмасын қайтадан басыңыз, «Подогрев/Отмена» батырмасын индикаторы сөнедi.

i 80°C-тен төмен тамақ дайындау температурасын орнатқан кезде, автожылыту мүмкiн болмайды.

Тағамдарды жылыту

Сiз құралды тамақтарды ысыту үшiн пайдалана аласыз. Ол үшiн:



1. Өнiмдердi тостағанға салыңыз, оны мультипiсiргiш корпусына орнатыңыз.
2. Құралдың қақпағын жабыңыз және тұтқаны сағат тiлiнiң бағыты бойынша тiрелгенге дейiн бұраңыз (☞-позицияға).
3. Күту режимiнде «Подогрев/Отмена» батырмасын басыңыз, батырмасын индикаторы жанады, таймер ысытудың минут сайынғы уақыт санағын бастайды. Аспап тағамды 70–75°C дейiн жылытып, оны ыстық күйiнде 12 сағат бойы сақтайды.
4. Ысытуды өшiру үшiн қайтадан «Подогрев/Отмена» батырмасын басыңыз және ұстап тұрыңыз, құрал күту режимiне ауысады.

💡 Бiз тағамды ыстық күйiнде 2–3 сағаттан астам қалдыруды ұсынбаймыз, себебi бұл оның дәмдiк қасиеттерiнiң өзгеруiне алып келуi мүмкiн.

Әзiрлеу бағдарламасының жиынтық кесте (зауыттық параметрлердi қалпына келтiру)

Бағдарлама	Қолдану жөнiндегi нұсқаулық	Бастапқы күйi бойынша әзiрлеу уақыты	Әзiрлеу уақытының диапазоны / Орнату қадамы	Қысым	Қайнау сiгiнен бастап уақыттың есептемесi	Стартты шегеру	Автоқыздыру, сағ
СУП	Сорпа, қатықтар, көкөнiстер мен суық көже-лердi дайындау	0:20	5 мин – 4 сағ / 5 мин	✓	✓	✓	12
НА ПАРУ	Ет, балық, көкөнiс және басқа өнiмдердi бұға пiсiру. Осы бағдарламада әзiрлеу үшiн арнайы контейнер қолданыңыз (жеткiзiлiм жиынтығына кiредi)	0:10	1 мин – 2 сағ / 1 мин	✓	✓	✓	
ВАРКА	Бағдарлама көкөнiстер мен еттi, құсты, балықты әзiрлеуге арналған	0:15	1 мин – 6 сағ / 1 мин	✓	✓	✓	12
ТУШЕНИЕ	Көкөнiс, ет, құс етi, теңiз өнiмдерiн бұқтыруға, дiрiлдек пен құйма әзiрлеуге кеңес берiледi	0:20	5 мин – 12 сағ / 5 мин	✓	✓	✓	12

Бағдарлама	Қолдану жөнiндегi нұсқаулық	Бастапқы күйi бойынша әзiрлеу уақыты	Әзiрлеу уақытының диапазоны / Орнату қадамы	Қысым	Қайнау сiгiнен бастап уақыттың есептемесi	Стартты шегеру	Автоқыздыру, сағ
ТОМЛЕНИЕ	Бағдарлама еттi жұмсарту, пiсiрiлген сүттi дайындауға арналған	1:00	5 мин – 8 сағ / 10 мин	✓	✓	✓	12
РИС/КРУПЫ*	Түрлi дан-дақылдарды, суга пiскен үгiлгiш гарнирлерiн әзiрлеу	0:10	5 мин – 4 сағ / 1 мин	✓	✓	✓	12
ПЛОВ	Палаудың әр түрiн әзiрлеу	0:25	5 мин – 2 сағ / 1 мин	✓	✓	✓	12
ХОЛОДЕЦ	Дiрiлдек және құйылып ұйытылған тағамдар дайындауға арналған	3:00	5 мин – 8 ч / 10 мин	✓	✓	✓	12
БОБОВЫЕ	Түрлi бұршақтарды пiсiру	0:45	5 мин – 1 сағ 30 мин / 1 мин	✓	✓	✓	12
МОЛОЧНАЯ КАША	Майлылығы аз пастерленген сүттi қолдана отырып ботқа пiсiру	0:30	5 мин – 4 сағ / 1 мин			✓	12
ДЕТСКОЕ ПИТАНИЕ	Балалар тағамы әзiрлеу	0:15	5 мин – 2 сағ / 1 мин			✓	12
ЖАРКА/ ФРИТЮР	Ет, құс, балық және көп құрамды тағамдарды, фритюрде әртүрлi өнiмдер әзiрлеуге қуыруға арналған. Дыбыстық белгiден кейiн ғана өнiмдердi тостағанға салыңыз. Азық-түлiктi қақпақты ашып қуыруға кеңес берiледi	0:18	1 мин – 2 сағ / 1 мин		✓		
СУ-ВИД	Вакуумды қаптамада өнiмдер әзiрлеуге арналған	3:00	30 мин – 36 сағ / 10 мин			✓	
СОУС	Түрлi соустарды жасау	0:10	2 мин – 2 сағ / 1 мин				12
ЙОГУРТ/ ТЕСТО	Үй йогурттары мен қамырдың ашуын әзiрлеуге арналған, ашытылған қамырды тындыруға кеңес берiледi	8:00	10 мин – 12 сағ / 5 мин				
ВЫПЕЧКА	Кекс, тәттi нан, пiсiрмелер, ашытқы және қабатты қамырды дайындау	1:00	10 мин – 4 сағ / 5 мин			✓	1
ХЛЕБ	Қара және астық бидай ынан нан пiсiру (қамырдың толықсытуы қосқанда). Бағдарлама жұмысының алғашқы сағатында қамырдың көтерiлуi, одан соң – тiкелей пiсiру жүзеге асатынын ескеру керек. 1 сағаттан артық дайындау үшiн орнатылған уақыт кезiнде, бағдарламаның iске қосылуынан бастап пiсiрiп шығару процесi басталынады	2:30	10 мин – 6 сағ / 10 мин				1
ТВОРОГ	Ирiмшiк әзiрлеуге арналған	0:20	10 мин – 1 сағ / 5 мин			✓	
МУЛЬТИПОВАР	Температура мен пiсiру уақытын орнату мүмкiндiгiмен әртүрлi тағамдарды дайындау	0:30	1 мин – 15 сағ / 1 мин			✓	12

Бағдарлама	Қолдану жөніндегі нұсқаулық	Бастапқы күй бойынша әзірлеу уақыты	Әзірлеу уақытының диапазоны / Орнату қадамы	Қысым	Қайнау сәтін бастап уақытының есептемісі	Стартты шегеру	Автоқыздыру, сағ
ЭКСПРЕСС	Суға құриш, үгілгіш боткаларды жылдам әзірлеу. Күру режиміндегі бағдарламаны іске қосу үшін немесе дайындау бағдарламасын таңдау кезінде  батырмасын басыңыз.  дисплейде пайда болады	Бағдарлама сүюлік кәйіп тасыған соң атоматты түрде өшүді керастырады					

*Суды қайнатқаннан кейін автоматты түрде өшіру функциясы «ЭКСПРЕСС» бағдарламасында іске асырылған.

III. АСПАП КҮТІМІ

 Бұйымды тазалауға кірісудің алдында ол электр желісінен ажырап тұрғанына және толық суығанына көз жеткізіңіз!

Жалпы ережелер мен кеңестер

- Аспапты алғашқы рет пайдаланар алдында, сондай-ақ мультипісіргіштің ішінде дайындағаннан кейін тамақтың иісін кетіру үшін, тостағанға алдын ала 0,5 л су құйып, 15 минут ішінде кесектеп туралған жарты лимонды «НА ПАРУ» бағдарламасында өңдеуді ұсынамыз.
- Жабық мультипісіргіште әзірленген тағам бар немесе су толған табаны 24 сағаттан артық қалдырмау керек. Дайын тағамы бар табаны тоңазыткермикалықта сақтай аласыз және қажет болғанда ысыту функциясын пайдаланып, тағамды мультипісіргіште ысыта аласыз.
- Егер аспапты ұзақ уақыт пайдаланбасаңыз, оны электр желісінен ажыратыңыз. Қыздыру дискісін қоса, жұмыс камера, таба, ішкі қақпақ пен бу клапаны таза және құрғақ болуы керек.

 **Аспап корпусын суға батыруға немесе су ағыны астына салуға ТЫЙЫМ САЛЫНАДЫ!**

Аспапты тазалағанда қатты майлықты немесе губканы, абразивті пастаны пайдалануға ТЫЙЫМ САЛЫНАДЫ. Сонымен қатар, кез келген химиялық агрессивті немесе асқа тиетін заттар үшін қолдануға кеңес берілмеген басқа заттарды пайдалануға болмайды.

- Мультипісіргіштің резина бөлшектерін тазалағанда мұқият болыңыз: олар зақымдана немесе майысса, аспап дұрыс жұмыс істемеуі мүмкін.

Корпусы тазалау

Құрал корпусын ылғалды ас үй сулығымен немесе ысқышпен тазалаңыз. Жұмсақ тазартқыш құралдарды пайдалануға болады. Су ағып кетуін немесе ажырауды болдырмау үшін корпусының бетін құрғатып сүрту ұсынылады.

Ішкі алмалы қақпақтың тазартылуы

Ішкі алмалы қақпақты және тығыздаушы резеңкені құралды әрбір пайдаланғаннан кейін тазарту керек. Қақпақты су ағының астында жуыңыз, жұмсақ жуу құралын пайдалануға болады. Тазарту тәртібі **A3** (6 бетінде) көрсетілген.

 **НАЗАР АУДАРЫҢЫЗ!** Тығыздаушы резеңкені тазарту кезінде абай болыңыз: оның деформациясы құралдың істен шығуына әкеліп соғады.

Алмалы бу қақпақшасын тазалау

Алмалы-салмалы бу қақпағын әр қолданған сайын тазартыңдар.

- Бу клапанының қорғаныс қақпағын тартыңыз және абайлап алыңыз.
- Бу қақпақшасын алып тастау үшін оны жоғарыға қарай ақырын тартыңыз.
- Қорғаныс қақпағын және клапанды ағынды сумен шайыңыз. Орнату алдында мұқият кептіріңіз.
- Бу клапаны мен қорғаныс қақпағын қайта орнатыңыз. Қақпақты орнатқан кезде ондағы шығыңқы қақпақ бетіндегі ойықпен сәйкес келетініне көз жеткізіңіз.

Табаны тазалау

Құрылғының ыдысын әр қолданған сайын тазарту қажет. Сіз табаны жұмсақ губка мен ыдысты жуу құралын пайдаланып, қолмен де, ыдыс жуатын машинада да тазалай аласыз (өндіруші кеңестеріне сәйкес).

Қатты кірлегенде табаға жылы су құйып, біраз уақыт жібітіп қойыңыз, одан кейін тазалап шығыңыз. Табаны мультипісіргіш корпусына қоюдың алдында сыртқы бетін міндетті түрде кептіріп сүртіңіз.

Табаны үнемі пайдаланғанда оның күйікке қарсы ішкі жабындысының түсі толық немесе жартылай өзгеруі мүмкін. Бұл өзімен өзі таба ақауының белгісі болып табылмайды.

Конденсатты жою

Осы үлгіде конденсат тостаған айналасында аспап корпусының арнайы қуысында жинақталады және аспаптың артық бөлігінде орналасқан арнайы контейнерге ағады. Мультипісіргіште ас әзірлену барысында қалыптасатын конденсатты құрылғы пайдаланылған сайын кетіріңіз Шықпадан аздап өзіңізге қарай тартып, контейнерді шешіңіз. Конденсатты төгіңіз. Жоғарыда аталған ережелерді сақтап, контейнерді жуыңыз және орнына орнатыңыз. Ыдыстың айналасындағы қуыста қалған конденсатты ас үй сүлгісінің көмегімен сүртіңіз.

Жұмыс камерасын тазалау

Осы нұсқаулықтың нұсқаулары қатаң ұстанғанда сұйықтық, ас бөліктері немесе қоқыстың аспаптың жұмыс камерасының ішіне түсу мүмкіндігі аз.

Егер қаты ластанса, аспаптың қате жұмысынан немесе аспап бұзылуынан бас тарту үшін жұмыс камерасының беттерін тазалау керек.

Жұмыс камерасының бүйірлік қабырғаларын, қыздыру дискісі бетін және орталық термоқадаға қабығын (қыздыру дискісінің ортасында орналасқан) ылғал (су емес) губкамен немесе майлықпен тазалауға болады.

Егер сіз жуу құралын қолдансаңыз, кейін ас әзірлегенде керексіз иісті болдырмау үшін оның қалдықтарын мұқият кетіру керек.

Бөтен заттар орталық термоқадаға айналасындағы қуысқа түскенде оларды қадаға қабығына баспай, пинцетпен мұқият алып тастаңыз. Қыздыру дискісінің беті кірлегенде ылғал орташа қатты губканы немесе синтетикалық ыскерамикалықты пайдалануға болады.

i Аспапты үнемі пайдаланғанда қыздыру дискісінің түсі уақыт өте келе толық немесе жартылай өзгеруі мүмкін. Бұл өзімен өзі құрылғы ақауының белгісі болып табылмайды және оның дұрыс жұмысына әсер етпейді.

Сақтау және тасымалдау

Сақтау және қайта пайдаланудың алдында құралдың барлық бөліктерін тазалап, түгел құрғатыңыз. Құралды құрғақ желденетін жерде жылыту аспаптарынан алыс және тікелей күн сәулелерден алыс сақтаңыз.

Тасымалдау және сақтау кезінде құралдың зақымдануына және/немесе ораманың бүтіндігіне әкелуі мүмкін құралды механикалық әсерлерге ұшыратуға тыйым салынады.

Құралдың орамасын су мен басқа да сұйықтықтардан сақтау қажет.

IV. СЕРВИС-ОРТАЛЫҚҚА ЖОЛЫҒАР АЛДЫНДА

Ақау	Ықтимал себептері	Жою әдісі
Дисплейде келесі қате туралы хабарлама туындады: E7	Жүйелік қате, басқару платасы немесе қыздыру элементі істен шығуы мүмкін	Аспапты электр желісінен ажыратыңыз және суытыңыз. Қақпағын тығыз жауып, аспапты электр желісіне қайта қосыңыз
Дисплейде келесі қате туралы хабарлама туындады: E6		Табағы бос аспапты қоспаңыз! Аспапты электр желісінен ажыратып, қақпақты ашып, 10–15 минут бойы суытып, одан кейін дайындауды жалғастырыңыз
Дисплейде келесі қате туралы хабарлама туындады: E7	Қызып кетуден автоматты қорғаныс іске қосылған	«МУЛЬТИПОВАР» (100°C жоғары температураны орнату кезінде) және «ЖАРКА/ФРИТЮР» бағдарламалары жұмыс істеген кезде тостағанға суды құймаңыз «ЖАРКА/ФРИТЮР» бағдарламасында 120°C жоғары және 130°C жоғары температураны орнатқан кезде «МУЛЬТИПОВАР» бағдарламасында ашық қақпақпен пісіріңіз
Дисплейде келесі қате туралы хабарлама туындады: E8	Мультитіпсіз режимінің бағдарламаларының бірін пайдалану кезінде тостағанға шамадан тыс қысым	Қысымды қолмен босатуды орындаңыз («Қысымды түсіру» бөлімін қараңыз)

Ақау	Ықтимал себептері	Жою әдісі
Дисплейде келесі қате туралы хабарлама туындады: E8	Жұмыс кезінде жылдам пісіру режимі бағдарламаларының бірі тостағандағы қысымның жеткілікті деңгейіне жетпеген	Бу шығару клапаны мен аспаптың қақпағын дұрыс орнатуын тексеріңіз
Аспап қосылмайды	Электроректену бауы аспапқа және (немесе) электр розеткасына қосылмаған Электр розеткасы ақаулы. Электр розеткасында ток жоқ	Аспапты жөн розеткаға қосыңыз
Тағам өте ұзақ әзірленеді	Таба мен қыздыру элементі арасына бөтен зат немесе бөлшектер түсті (қоқыс, жарма, ас кесектері) Таба мультитіпсізгіш корпусына қысық орнатылған Қыздыру дискісі қатты кірлеген	Аспапты электр желісінен ажыратыңыз, суытыңыз. Бөтен затты немесе бөлшектерді алып тастаңыз Табаны қисайтпай тегіс орнатыңыз Аспапты электр желісінен ажыратыңыз, суытыңыз. Қыздыру дискісін тазалаңыз
Әзірлеу кезінде аспаптың қақпағы астынан бу шығады. Бағдарлама жұмысының уақытын санау жүрүде. Бағдарлама жұмысының уақытын санау жүрүде	Таба аспап корпусына қисайып орнатылған Таба мен мультитіпсізгіштің ішкі қақпағы қосылысының саңылаусыздығы бұзылған	Таба аспап корпусына қисайып орнатылған Қақпақ тығыз жабылмаған немесе қақпақтың астына бөтен зат түсті Ішкі қақпақтағы тығыздауыш резина қатты кірлеген, майысқан немесе зақымданған
Әзірлеу кезінде аспаптың қақпағы астынан бу шығады. Бағдарлама жұмысының уақытын санау жүрмейді	Ішкі қақпақта нығыздау резеңкесі жоқ	Ішкі қақпақта нығыздау резеңкесінің бар екендігін тексеріңіз
Құрылғының жылдам қайнату режиміндегі жұмысы кезінде бекіткіш клапан тесігінен бу шыға береді. Бағдарлама жұмысының уақытын санау жүрмейді	Бекіткіш клапан ластанған Бекіткіш клапан немесе оның нығыздау резеңкесі жоғалған	«Құралға күтім жасау» бөліміне сәйкес бекіткіш клапанға тазалау жүргізіңіз Бекіткіш клапан немесе оның нығыздау резеңкесінің бар екендігін тексеріңіз

i Егер қателікті дұрыстай алмасаңыз, авторизацияланған сервистік орталыққа жүгініңіз.



Кепілдіктен кейінгі жөндеуге арналған қосалқы бөлшектерді табуға болады сайтта қолжетімді <https://redmondsale.com>

V. КЕПІЛДІК МІНДЕТТЕМЕЛЕР

Осы бұйымға сатып алынған сәттен 12 ай мерзіміне кепілдік беріледі. Кепілдік кезеңі ішінде дайындаушы жөндеу, бөлшектерді ауыстыру немесе барлық бұйымды ауыстыру жолымен кез келген зауыттық ақауларды жоюға міндеттенеді. Кепілдік тек сатып алу күні түпнұсқалық кепілдік талонында дүкен мөрімен және сатушы қолымен расталған жағдайда ғана күшіне енеді. Осы кепілдік тек бұйым пайдалану бойынша нұсқаулыққа сәйкес қолданылған, жөнделмеген, бұзылмаған және онымен дұрыс жұмыс істемеу нәтижесінде зақымданбаған, сонымен қатар бұйымның толық жинағы сақталған жағдайда танылады. Осы кепілдік бұйымның табиғи тозуына және шығын материалдарына таралмайды (қыш және тефлондық тығыздауыштар және т.б.).

Бұйымның қызмет мерзімі мен кепілдік міндеттемелердің жарамдылық мерзімі өндірілген кезден бастап немесе бұйым жасалған кезден бастап есептеледі (егер сатылған күнін анықтау мүмкін болмаса).

Аспап өндірілген күнді бұйым корпусының сәйкестендіру жапсырмасындағы сериялық нөмірден табуға болады. Сериялық нөмір 13 белгіден тұрады. 4-ші және 5-ші белгілер айды, 6-шы және 7-ші — құрылғының шығарылған жылын білдіреді.

0	0	0	1	1	2	2	3	3	3	3	3
---	---	---	---	---	---	---	---	---	---	---	---

1 – өндірілген айы (01 – қаңтар, 02 – ақпан ... 12 – желтоқсан)

2 – өндірілген жылы (21 – 2021 ж., 22 – 2022 ж. ... 30 – 2030 ж.)

3 – үлгінің сериялық нөмірі

Өндіруші бекіткен аспаптың қызмет ету мерзімі бұйымның пайдаланылуы осы нұсқаулық пен қолданылатын техникалық стандарттарға сәйкес жүруі жағдайында сатып алынған күнінен 5 жылды құрайды.

Орамды, пайдаланушы нұсқаулығын, сонымен қатар аспаптың өзін қалдықтарды қайта өңдеу бойынша жергілікті бағдарламаға сәйкес пайдаға асыру керек. Мұндай бұйымдарды әдеттегі тұрмыстық қоқыспен тастамаңыз.





Товар сертифицирован в соответствии с Федеральным законом «О техническом регулировании» и соответствует требованиям Технического регламента Таможенного союза ТР ТС 004/2011 «О безопасности низковольтного оборудования», Технического регламента Таможенного союза ТР ТС 020/2011 «Электромагнитная совместимость технических средств», Технического регламента Евразийского экономического союза «Об ограничении применения опасных веществ в изделиях электротехники и радиоэлектроники» ТР ЕАЭС 037/2016.

Изготовитель: «Чжухай ИнгЧжи Сервис кампани Лимитед», 51900, 100 Хуа Вей Роуд, Чيانь Шань, Сян Чжоу Дистрикт, Чжухай Сити, Китай.

Импортер в России: ООО «ИЛОТ», 198099, г. Санкт-Петербург, ул. Промышленная, д. 38, к. 2, лит. А.

Importer (EU): SIA "SPILVA TRADING", Edoles iela 5, Riga, Latvia, LV1055.

© РЕДМОНД. Все права защищены. 2024

Воспроизведение, передача, распространение, перевод или другая переработка данного документа или любой его части без предварительного письменного разрешения правообладателя запрещены.

www.redmond.company
www.multivarka.pro
Made in China

MP112-CIS-UM-1