

**Круговорот
чистоты!**

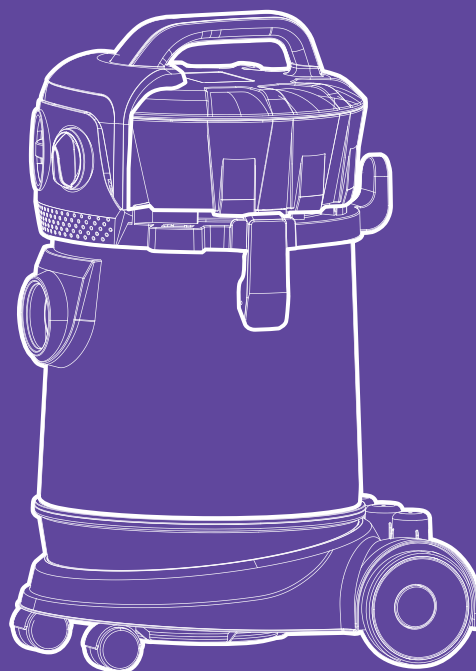

**Пылесос
КТ-5192**

Если у вас возникнут трудности с использованием нашей техники, перед обращением в магазин просим позвонить на горячую линию Kitfort:

8-800-775-56-87

(пн-пт с 9:30 до 17:30 по московскому времени)

info@kitfort.ru

Мы расскажем про особенности работы прибора и проконсультируем по любым другим вопросам

Содержание

Общие сведения.....	4
Комплектация	5
Устройство пылесоса	5
Подготовка к работе и использование.....	7
Чистка и обслуживание	10
Уход и хранение.....	11
Устранение неполадок	12
Технические характеристики	13
Меры предосторожности.....	14

Общие сведения

Пылесос КТ-5192 имеет современную многоуровневую систему фильтрации, что помогает провести качественную уборку. Благодаря комплекту насадок пылесос удобно использовать как при генеральной уборке, так и при локальной. Устройство способно собирать пыль, средний строительный мусор и пролитую на пол воду, и подойдет для уборки бытовых помещений различной площади.

Большой пылесборник емкостью 15 литров выполнен из прозрачного пластика, поэтому вы поймете, когда его следует очистить. Пылесборник с блоком фильтров легко очищается и моется, что значительно облегчает уход за устройством.

Пылесос может работать на выдув: для этого нужно подсоединить шланг к выходному отверстию на моторном блоке. Им можно продуть вентиляционную решетку или сетку от комаров на окне, прочистить компьютер, сдуть строительную пыль при ремонте или опавшие листья.

У пылесоса простое управление с помощью регулятора. Благодаря длинному шнуру питания можно убирать помещения большой площади.

Устройство оснащено колесами для легкого перемещения во время уборки и ручкой для переноски. Специальные держатели на корпусе и удлинительной трубке позволяют компактно и удобно хранить все аксессуары. Также на корпусе есть держатель для смотки шнура.

Щетка для пола и аксессуары

В комплекте к пылесосу идет набор насадок для разных случаев уборки.

Щетка для пола имеет педаль для быстрого переключения между чистой ковровых и гладких напольных покрытий. Это очень удобно, так как отпадает необходимость прерывать уборку, чтобы сменить насадку.

Узкая насадка позволит добраться до самых труднодоступных и узких мест. Круглая ворсовая щетка способствует лучшей очистке и не царапает поверхность. Щетка для сбора воды позволяет засасывать воду. Щетка для мебели справится с удалением волос, ниток и шерсти животных с мягкой мебели.

Многоуровневая фильтрация

Пылесос оснащен современной многоуровневой системой фильтрации, которая обеспечивает хорошую очистку, при этом сила всасывания не зависит от наполненности пылесборника.

Благодаря аквафильтру пыль не блокирует фильтр тонкой очистки и поролоновый фильтр. Ведь если мусор, попавший в пылесборник, прилипнет к фильтрам, то общий поток воздуха значительно снизится. Преимущество аквафильтра также в том, что при очистке резервуара пыль не разлетается.

Фильтр тонкой очистки и поролоновый фильтр останавливают мельчайшие частички пыли от их попадания в мотор пылесоса и обратно в воздух.

Комплектация

1. Пылесос — 1 шт.
 - Корпус с 4 колесами и установленным блоком фильтров — 1 шт.
 - Моторный блок — 1 шт.
 - Трубка пылесборника — 1 шт.
2. Шланг — 1 шт.
3. Удлинительная трубка — 1 шт.
4. Удлинительная трубка с держателем узкой насадки — 1 шт.
5. Щетка для пола — 1 шт.
6. Щетка для сбора воды — 1 шт.
7. Узкая насадка — 1 шт.
8. Круглая ворсовая щетка — 1 шт.
9. Щетка для мебели — 1 шт.
10. Руководство по эксплуатации — 1 шт.
11. Коллекционный магнит — 1 шт.*

*опционально

Устройство пылесоса

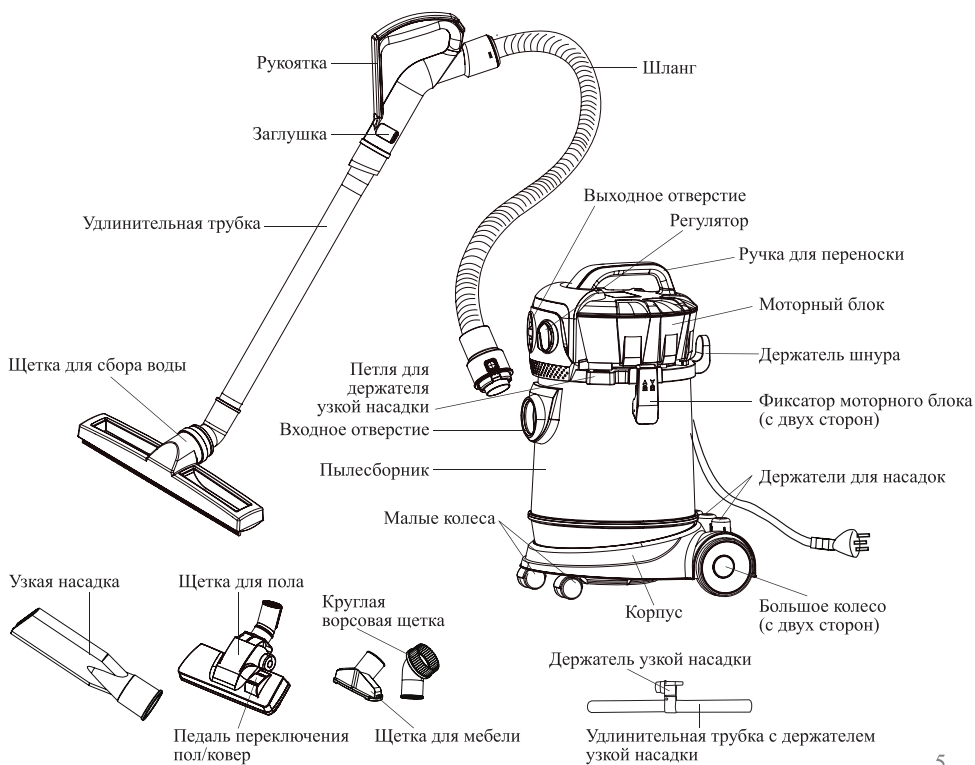

Регулятор включает и выключает работу пылесоса. Поверните регулятор в положение «Вкл» для включения устройства и в положение «Выкл» для выключения.

Если подсоединить **шланг к входному отверстию**, устройство будет всасывать воздух. Если подсоединить шланг к **выходному отверстию**, устройство будет работать на выдув. Благодаря функции выдува можно продуть вентиляционную решетку или сетку от комаров на окне, прочистить компьютер, сдуть строительную пыль при ремонте или опавшие листья.

Силу всасывания можно регулировать с помощью **заглушки** на рукоятке шланга пылесоса. При открытой заглушке сила всасывания будет меньше, а при закрытой — больше. Рекомендуется закрывать заглушку при уборке ковровых покрытий.

Удлинительная трубка и **удлинительная трубка с держателем узкой насадки** подсоединяются к шлангу для увеличения его длины. Не имеет значения, в каком порядке подсоединять удлинительные трубки.

Щетка для пола служит для уборки напольных покрытий: линолеума, плитки, ковров и ковровых покрытий и т.д. Щетка для пола имеет **педаль переключения пол/ковер**. При переводе педали в положение «ковер» в передней и задней частях щетки выдвигается ворс для лучшего скольжения щетки по ковровым покрытиям.

С помощью **щетки для мебели** можно с легкостью убрать пыль, грязь или шерсть домашних животных с мягкой мебели.

Узкая насадка позволит добраться до самых труднодоступных и узких мест. С ее помощью легко вычистить щели, углы, плинтусы, радиаторы батарей и другие узкие места.

Круглая ворсовая щетка может использоваться для чистки ковров и ковровых покрытий, ковриков в салоне автомобиля, для чистки обивки мягкой мебели, для сбора мелкого сыпучего мусора с неровных поверхностей. Ворс щетки способствует лучшей очистке и не царапает поверхность. Нижняя часть круглой ворсовой щетки поворачивается, чтобы облегчить уборку в труднодоступных местах.

Щетка для сбора воды предназначена для уборки разлитой на полу воды и других жидкостей. Не используйте пылесос для уборки токсичных и агрессивных жидкостей.

На **держатели для насадок** на корпусе пылесоса можно закрепить удлинительные трубки, круглую ворсовую щетку, щетку для пола или для сбора воды. Узкая насадка крепится на держатель узкой насадки на одной из удлинительных трубок. Удлинительную трубку вместе с узкой насадкой можно закрепить за **петлю для держателя узкой насадки** на моторном блоке.

Для защиты от попадания воды в двигатель при работе аквафильтра в конструкции пылесоса предусмотрен поплавковый предохранительный клапан, закрывающий доступ воды к электромотору при превышении наполнения объема пылесборника. На трубке пылесборника есть отметка максимального уровня воды — вода в пылесборнике не должна превышать эту отметку.

Подготовка к работе и использование

Подготовка к работе

Достаньте устройство и все аксессуары и удалите все упаковочные материалы. Протрите пылесос и аксессуары сухой мягкой тканью.

Подготовьте поверхность к работе с пылесосом. Уберите предметы и провода, которые пылесос может засосать.

Сборка блока фильтров

1. На решетку предохранительного клапана наденьте фильтр тонкой очистки так, чтобы выступы на решетке попали в пазы на фильтре.

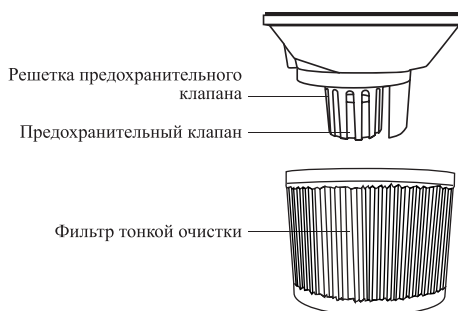

2. На фильтр тонкой очистки наденьте среднюю часть блока фильтров так, чтобы значок стрелки на средней части блока фильтров совпал со значком открытого замка на решетке предохранительного клапана. Слегка надавите на среднюю часть блока фильтров и поворачивайте в сторону значка закрытого замка до фиксации.

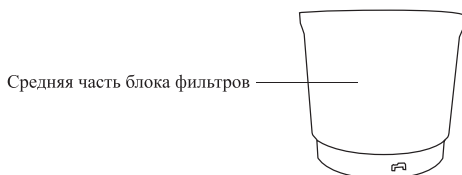

3. Переверните блок фильтров и снизу в среднюю часть блока фильтров установите поролоновый фильтр.
4. Сверху на поролоновый фильтр установите решетку поролонового фильтра и поверните по часовой стрелке до фиксации.

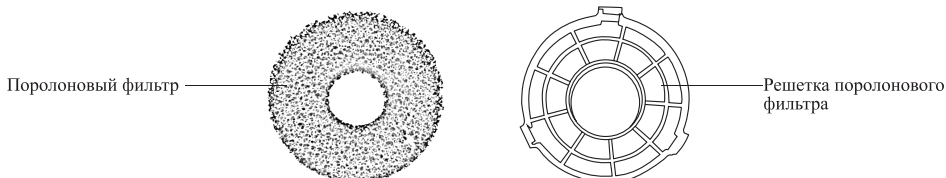

Примечание. Блок фильтров может быть собран и установлен в пылесборник с завода.

Сборка пылесоса

1. Внутри пылесборника установите трубку пылесборника. Подсоедините трубку к обратной стороне входного отверстия так, чтобы выступы на трубке попали в пазы в отверстии, и поверните по часовой стрелке до фиксации.
2. Установите блок фильтров в пылесборник так, чтобы выступ на пылесборнике попал в паз на блоке фильтров, и слегка надавите на блок фильтров для фиксации.
3. Расположите моторный блок пылесоса так, чтобы регулятор и выходное отверстие оказались со стороны входного отверстия на пылесборнике, и наденьте моторный блок на пылесборник до упора. Защелкните фиксаторы моторного блока с обеих сторон пылесборника.

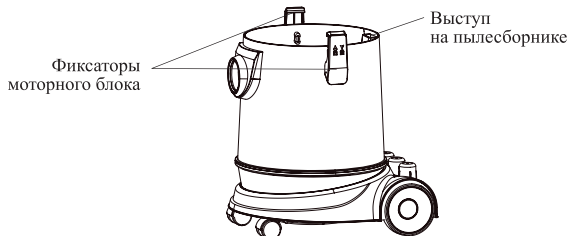

4. Вставьте шланг во входное отверстие до щелчка. Также вы можете вставить шланг в выходное отверстие, чтобы пылесос работал на выдув. Чтобы отсоединить шланг, зажмите фиксаторы шланга и потяните его в сторону от устройства.

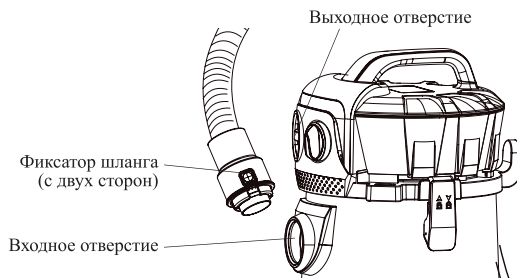

5. К рукоятке шланга подсоедините удлинительную трубку до упора широкой стороной вверх и слегка поверните ее для фиксации. Не имеет значения, в каком порядке устанавливать удлинительные трубки. Чтобы отсоединить удлинительную трубку, поверните ее и потяните в сторону от шланга.

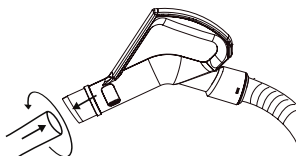

- К одной удлинительной трубке подсоедините вторую до упора и слегка поверните для фиксации. Не имеет значения, в каком порядке подсоединять удлинительные трубки. Чтобы отсоединить удлинительную трубку, поверните ее и потяните в сторону.



- К удлинительной трубке подсоедините необходимую вам щетку или насадку: щетку для пола, щетку для сбора воды, щетку для мебели, круглую ворсовую щетку или узкую насадку до упора. Чтобы отсоединить щетку или насадку, поверните ее и потяните в сторону от удлинительной трубки. Также вы можете использовать пылесос без удлинительных трубок, присоединив щетку или насадку к рукоятке шланга, как описано выше.

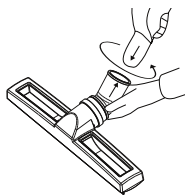

Использование

Уборка

- Убедитесь, что блок фильтров собран правильно и установлен в пылесборник, как описано в главе «Сборка блока фильтров».
Внимание! Никогда не включайте пылесос без установленных фильтров.
- Внутри пылесборника установите трубку пылесборника. Подсоедините трубку к обратной стороне входного отверстия так, чтобы выступы на трубке попали в пазы в отверстии, и поверните по часовой стрелке до фиксации.
- Залейте в пылесборник чистую воду комнатной температуры. Вода должна закрывать нижний край трубки пылесборника. Не заливайте больше 3,6 л воды во избежание переполнения пылесборника и повреждения устройства.
- Полностью соберите пылесос, как описано в главе «Сборка пылесоса». Шланг подсоедините к входному отверстию. При необходимости установите одну из насадок или щеток.
- Подключите устройство к сети электропитания.
- Переведите регулятор в положение «Вкл», чтобы включить устройство.
Внимание! Не засасывайте пылесосом окурки, угли и горячую золу, острые предметы, очень мелкую пыль, легко воспламеняющиеся вещества, а также очень мелкий строительный мусор, такой как бетонная пыль.
- Вы можете регулировать силу всасывания с помощью заглушки на рукоятке шланга. Чтобы снизить силу всасывания, откройте заглушку. Для повышения силы всасывания закройте заглушку.

Примечания. При уборке ковровых покрытий следует закрыть заглушку, чтобы обеспечить большую силу всасывания. Также нажмите на педаль переключе-

чения пол/ковер на щетке для пола, чтобы в передней и задней части щетки выдвинулся ворс.

При очистке поверхностей, которые не требуют большой силы всасывания, следует открыть заглушку частично или полностью.

8. При засасывании воды следите, чтобы предохранительный клапан свободно перемещался внутри решетки предохранительного клапана, а также контролируйте заполнение пылесборника, в противном случае возможен выход пылесоса из строя. Предохранительный клапан предусмотрен для защиты от попадания воды в двигатель. Он закрывает доступ воды к электромотору при превышении наполнения объема пылесборника. На трубке пылесборника есть отметка максимального уровня воды — вода в пылесборнике не должна превышать эту отметку.
9. По окончании работы переведите регулятор в положение «Выкл» и отключите устройство от сети питания.
10. Очистите блок фильтров и пылесборник, как указано в главе «Чистка и обслуживание». Не допускайте застаивания воды в пылесборнике во избежание появления неприятного запаха или порчи фильтров.

Выдув воздуха

1. Перед включением работы пылесоса на выдув убедитесь, что пылесборник очищен от мусора, или очистите его как указано в главе «Чистка и обслуживание».
Примечание. Не заливайте воду в пылесборник, если хотите включить пылесос на выдув. Не используйте функцию выдува, если пылесборник загрязнен, чтобы не выдуть собранный мусор вместе с воздухом.
2. Соберите пылесос, как описано в главе «Сборка пылесоса». Шланг подсоедините к выходному отверстию.
3. Подключите устройство к сети электропитания.
4. Переведите регулятор в положение «Вкл», чтобы включить устройство.
5. Вы можете регулировать поток воздуха с помощью заглушки на рукоятке шланга. Чтобы снизить поток воздуха, откройте заглушку. Для увеличения потока воздуха закройте заглушку.
6. По окончании работы переведите регулятор в положение «Выкл» и отключите устройство от сети питания.

Чистка и обслуживание

Перед проведением чистки пылесоса обязательно отключите его от сети. Протирайте устройство сухой или слегка влажной мягкой тканью. Избегайте попадания воды внутрь моторного блока устройства, на регулятор и на шнур питания. Не погружайте корпус и моторный блок пылесоса в воду или под струю воды.

Очищайте блок фильтров и пылесборник после каждого использования пылесоса. Не допускайте застаивания жидкости в пылесборнике во избежание появления неприятного запаха и порчи фильтров.

Проверяйте все всасывающие отверстия на предмет засорения и прочищайте их по мере необходимости. Не включайте пылесос с забитыми всасывающими отверстиями.

Насадки протирайте сначала влажной, а затем сухой мягкой тканью. При необходимости насадки можно промыть теплой водой и тщательно просушить.

Очистка пылесборника и блока фильтров

1. Снимите моторный блок, открыв фиксаторы моторного блока с обеих сторон пылесборника и потянув его вверх.
2. Аккуратно выньте блок фильтров из пылесборника. Все действия лучше проводить над мусорным ведром или пакетом.
3. Аккуратно переверните корпус с пылесборником над мусорным ведром и вылейте грязную воду с мусором.
4. Протрите пылесборник сначала влажной, а затем сухой мягкой тканью. Также внутреннюю часть пылесборника можно промыть водой.
5. Переверните блок фильтров. Снимите решетку поролонового фильтра, повернув ее против часовой стрелки, и достаньте поролоновый фильтр. Среднюю часть блока фильтров поверните против часовой стрелки и снимите, потянув в сторону. Снимите фильтр тонкой очистки с решетки предохранительного клапана.
6. При сильном загрязнении промойте фильтр тонкой очистки, поролоновый фильтр, решетку поролонового фильтра и среднюю часть блока фильтров теплой водой без использования моющих средств или щеток. Не трите фильтры, поскольку они могут повредиться от механических воздействий.

Примечание. Фильтр тонкой очистки и поролоновый фильтр не следует мыть в воде после каждой очистки, чтобы продлить срок их службы. Достаточно механически вытрясти из них пыль и мусор.

7. Верхнюю часть блока фильтров с предохранительным клапаном протрите сначала влажной, затем сухой мягкой тканью. Не погружайте ее в воду или под струю воды.
8. После промывания фильтров дайте им высохнуть естественным путем. Не используйте для сушки фен.
9. После того как фильтры полностью высохнут, соберите блок фильтров, как описано в главе «Сборка блока фильтров». Соберите пылесос, как описано в главе «Сборка пылесоса».

Уход и хранение

Храните пылесос в сухом и прохладном месте, недоступном для детей. Перед хранением очистите его, как описано в главе «Чистка и обслуживание».

Закрепите насадки или удлинительные трубки на держателях для насадок на корпусе устройства. Узкую насадку закрепите на держателе на одной из удлинительных трубок. Удлинительную трубку с держателем вместе с узкой насадкой можно закрепить за петлю на моторном блоке, справа от регулятора.

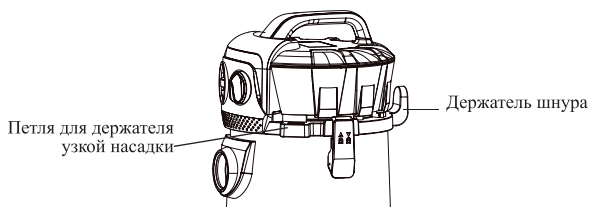

Шнур сматывайте на держатель шнура.

При длительном хранении разберите пылесос и уберите его и все насадки в коробку или пакет для защиты от пыли.

Устранение неполадок

Устройство не включается

Возможная причина	Решение
Нет напряжения в сети	Проверьте наличие напряжения в сети
Устройство не подключено к сети	Подключите устройство к сети
Регулятор находится в положении «Выкл»	Переведите регулятор в положение «Вкл»

Слабая сила всасывания

Возможная причина	Решение
Пылесборник переполнен	Очистите пылесборник
Фильтры нуждаются в очистке или замене	Снимите фильтр тонкой очистки и поролоновый фильтр и проверьте силу всасывания. Если без фильтров сила всасывания больше, то проблема в них. Очистите или замените фильтры
Всасывающие отверстия заблокированы	Очистите всасывающие отверстия в пылесосе и насадках
Открыта заглушка на рукоятке шланга	Закройте заглушку на рукоятке шланга

Жидкость выливается из пылесоса

Возможная причина	Решение
Всасывающие отверстия заблокированы	Очистите всасывающие отверстия в пылесосе и насадках
Пылесборник переполнен	Очистите пылесборник
Блок фильтров установлен неправильно	Установите блок фильтров, как описано в главе «Сборка пылесоса»

Посторонний запах из пылесоса при работе

Возможная причина	Решение
Пахнет содержимое пылесборника	Очистите пылесборник и блок фильтров. Тщательно просушите
Пылесборник поставили на хранение с неочищенными фильтрами или водой после уборки	Очистите фильтры и пылесборник. Тщательно просушите
В пылесос установлены влажные фильтры	Вытащите и просушите фильтры. При необходимости замените фильтры на новые

Устройство выдувает воздух

Возможная причина	Решение
Шланг подсоединен к выходному отверстию	Подсоедините шланг к входному отверстию, чтобы пылесос работал на всасывание

Если ваша ситуация не отображена выше, пишите нам на адрес info@kitfort.ru, приложив фотографии или видеофайлы, фиксирующие вашу проблему. Пришлите также фотографию наклейки с серийным номером, расположенную на дне или на задней части корпуса устройства.

По вопросам приобретения расходных материалов или аксессуаров пишите нам на osh@kitfort.ru.

Технические характеристики

1. Напряжение: ~220–240 В, 50/60 Гц
2. Мощность: 1000 Вт
3. Класс защиты от поражения электрическим током: II
4. Емкость пылесборника: 15 л
5. Уровень шума: ≤87 дБ
6. Класс фильтра тонкой очистки: F9
7. Длина шнура: 5 м
8. Размер устройства: 304 × 348 × 539 мм
9. Размер упаковки: 385 × 340 × 660 мм
10. Вес нетто: 7,0 кг
11. Вес брутто: 8,1 кг

Срок службы: 2 года

Срок гарантии: 1 год

Товар сертифицирован:



Производитель: Чжэцзян Или Машинэри энд Илектрик Ко., Лтд. №111 Линсю Роуд, Лосин Стрит, Цзяшань Каунти, Цзясин Сити, Чжэцзян Провинс 314100, Китай.

Импортер: ООО «Аэро-Трейд». 197022, г. Санкт-Петербург, ул. Инструментальная, д. 3, литера П, помещ. 3-Н.

Страна происхождения: Китай.



Уполномоченная организация для принятия претензий на территории РФ: ООО «Аэро-Трейд». 197022, г. Санкт-Петербург, ул. Инструментальная, д. 3, литера П, помещ. 3-Н.

Горячая линия производителя: 8-800-775-56-87 (пн-пт с 9:30 до 17:30 по московскому времени), info@kitfort.ru

Адреса сервисных центров вы можете узнать у оператора горячей линии или на сайте kitfort.ru

Требуется особая утилизация. Во избежание нанесения вреда окружающей среде необходимо отделить данный объект от обычных отходов и утилизировать его наиболее безопасным способом, например, сдать в специальные места по утилизации.

Месяц и год изготовления указаны на нижней стороне упаковочной коробки.

Производитель имеет право на внесение изменений в дизайн, комплектацию, а также в технические характеристики изделия в ходе совершенствования своей продукции без дополнительного уведомления об этих изменениях.

Условия гарантии

Падение силы всасывания из-за засорения пылесборника или фильтров пылесоса не является гарантийным случаем. Очистка пылесборника и фильтров — это необходимая операция, которую следует проводить регулярно и самостоятельно, как это указано в главе «Чистка и обслуживание».

Механические повреждения корпуса, аксессуаров или составных частей устройства не являются гарантийным случаем.

При частом всасывании твердого мусора поверхность пылесборника может стать матовой и непрозрачной из-за постоянного воздействия на пластик острых краев песчинок, мелких камней, круп и т.д. Когда микроцарапин становится много, поверхность кажется матовой. Это нормальное явление.

Выход прибора из строя вследствие попадания жидкостей, порошков или других посторонних предметов внутрь моторного блока, в область органов управления и на шнур питания не является гарантийным случаем.

Меры предосторожности

Пожалуйста, внимательно прочтите инструкцию по эксплуатации. Обратите особое внимание на меры предосторожности. Всегда держите инструкцию под рукой.

1. Устройство предназначено для использования в бытовых условиях и может применяться в квартирах, загородных домах, гостиничных номерах, офисах и других подобных местах для непромышленной и некоммерческой эксплуатации.
2. Используйте устройство только по назначению и в соответствии с указаниями, изложенными в данном руководстве. Нецелевое использование устройства будет считаться нарушением условий надлежащей эксплуатации.
3. Перед подключением устройства к электрической розетке убедитесь, что параметры электропитания, указанные на нем, совпадают с параметрами используемого источника питания.
4. Для предотвращения поражения электрическим током не погружайте устройство в воду и другие жидкости.

5. Не переносите пылесос, взявшись за шнур питания. Не тяните за шнур питания при отключении вилки от розетки.
6. Передвигайте пылесос за ручку на корпусе. Не тяните пылесос за шланг, в противном случае шланг может повредиться или порваться.
7. Не используйте устройство, если шнур питания, вилка или другие части прибора повреждены. Во избежание поражения электрическим током не разбирайте устройство самостоятельно — для его ремонта обратитесь к квалифицированному специалисту. Помните, неправильная сборка устройства повышает опасность поражения электрическим током при эксплуатации.
8. Детям, людям с ограниченными физическими, сенсорными или умственными способностями, а также лицам, не обладающим достаточными знаниями и опытом, разрешается пользоваться прибором только под контролем лиц, ответственных за их безопасность, или после инструктажа по эксплуатации устройства. Не позволяйте детям играть с пылесосом.
9. Контролируйте работу прибора, когда рядом находятся дети или домашние животные.
10. Не оставляйте работающий прибор без присмотра. Выключите его и отключите от сети, если не используете прибор длительное время или перед проведением обслуживания. Помните, оставленный без присмотра прибор может стать источником возгорания!
11. Устанавливайте прибор только на устойчивую горизонтальную поверхность на расстоянии не менее 10 см от стен.
12. Не пытайтесь обойти блокировку включения устройства.
13. Не допускайте падения прибора и не подвергайте его ударам.
14. Храните устройство в недоступных детям местах.
15. Используйте только предлагаемые производителем аксессуары или комплектующие. Использование иных дополнительных принадлежностей может привести к поломке устройства или получению травм.
16. Избегайте попадания жидкостей, порошков и посторонних предметов внутрь моторного блока, на шнур питания и в органы управления.
17. Не включайте пылесос с заблокированными каналами. Выключите пылесос и удалите блокирующие предметы, прежде чем снова запустить пылесос.
18. Будьте осторожны при уборке на лестнице.
19. Не засасывайте пылесосом горячие или дымящиеся предметы такие как, например, сигареты, спички или горячий пепел, а также очень мелкий строительный мусор, такой как бетонная пыль. Не используйте пылесос для уборки агрессивных и токсичных жидкостей.
20. При повреждении шнура питания его замену во избежание опасности должны производить изготовитель, сервисная служба или подобный квалифицированный персонал.
21. Не используйте пылесос без установленных фильтров и трубки пылесборника.
22. Перед использованием пылесоса освободите рабочую поверхность от разбросанных вещей и шнуров, которые может засосать пылесос.
23. Держите всасывающее отверстие подальше от лица, тела и свободно висящих частей одежды.
24. Перед началом уборки обязательно удалите крупные или острые предметы, которые могут повредить блок фильтров.



Всегда что-то новенькое!

Kitfort — современный и креативный бренд, который предлагает покупателям не только качественные товары по выгодной цене, но и радует подарками, конкурсами и живым интерактивом! Тысячи пользователей следят за нашими обновлениями и розыгрышами в социальных сетях. Присоединяйтесь к нам и вы!

Приветствуем вас в нашей группе «ВКонтакте»! Каждую неделю мы разыгрываем там десятки призов бытовой техники Kitfort. Участвуйте в морских боях, лотереях, творческих конкурсах и делайте репосты. Адрес группы: vk.com/kitfort

Если вы любите смотреть видео, введите в поиске YouTube: «Kitfort Show» и наслаждайтесь веселыми скетчами на нашем канале. В каждом новом выпуске мы разыгрываем самые популярные товары и новинки компании за комментарии от подписчиков. А содержание видеороликов заставит вас от души посмеяться и стать нашим другом и ценителем того, что мы делаем.

Подписывайтесь и будьте в деле вместе с Kitfort!

info@kitfort.ru

8-800-775-56-87