

**Моё
увлечение —
уборка
помещений!**

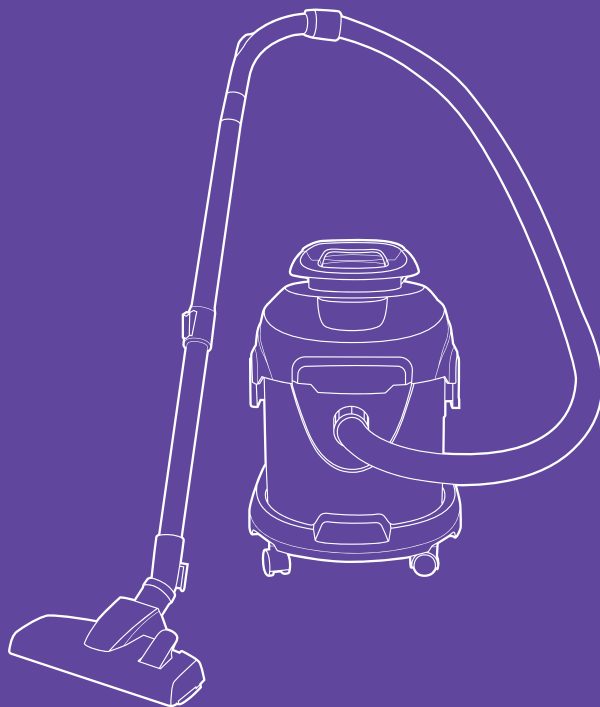

**Пылесос
КТ-5212**

Если у вас возникнут трудности с использованием нашей техники, перед обращением в магазин просим позвонить на горячую линию Kitfort:

8-800-775-56-87

(пн-пт с 9:30 до 17:30 по московскому времени)

info@kitfort.ru

Мы расскажем про особенности работы прибора и проконсультируем по любым другим вопросам

Содержание

Общие сведения.....	4
Комплектация	5
Устройство пылесоса	5
Подготовка к работе и использование.....	6
Чистка и обслуживание	10
Уход и хранение.....	11
Устранение неполадок	12
Технические характеристики	13
Меры предосторожности.....	14

Общие сведения

Пылесос КТ-5212 имеет современную многоуровневую систему фильтрации, что позволяет провести качественную уборку. Благодаря комплекту насадок пылесос удобно использовать как при генеральной, так и при локальной уборке. Устройство поможет собрать мелкий строительный мусор и пролитую на пол воду, он также подойдет для уборки бытовых помещений различной площади.

Пылесборник выполнен из прозрачного пластика, поэтому вы увидите, когда его следует очистить. Пылесборник и фильтры легко очищаются, что значительно облегчает уход за устройством.

Пылесос может работать на выдув: для этого нужно подсоединить шланг к выходному отверстию на моторном блоке. Пылесосом можно продуть вентиляционную решетку или сетку от комаров на окне, прочистить компьютер, сдуть строительную пыль при ремонте или опавшие листья.

У пылесоса простое управление с помощью кнопки и регулятора. Благодаря длинному шнуру питания удобно убирать помещения большой площади.

Устройство оснащено колесами для легкого перемещения во время уборки и ручкой для переноски. Специальные держатели на корпусе позволяют компактно и удобно хранить аксессуары. Также на корпусе есть отсек для хранения шнура питания.

Щетка для пола и аксессуары

В комплекте есть насадки для разных случаев уборки.

Щетка для пола имеет педаль для быстрого переключения между чисткой ковровых и гладких напольных покрытий. Это очень удобно, так как нет необходимости прерывать уборку, чтобы сменить насадку.

Насадка «2 в 1» сочетает в себе узкую насадку для труднодоступных мест и ворсовую щетку для очистки поверхностей от шерсти. Круглая ворсовая щетка способствует лучшей очистке и не царапает поверхность. Насадка для сбора воды позволяет засасывать воду. Насадка для мебели справится с удалением волос, ниток и шерсти животных с мягкой мебели.

Многоуровневая фильтрация

Пылесос оснащен современной многоуровневой системой фильтрации, которая обеспечивает хорошую очистку, при этом сила всасывания не зависит от наполненности пылесборника.

Благодаря аквафильтру пыль не блокирует фильтр тонкой очистки и поролоновый фильтр. Ведь если мусор, попавший в пылесборник, прилипнет к фильтрам, то общий поток воздуха значительно снизится. Преимущество аквафильтра также в том, что при очистке резервуара пыль не разлетается.

Крышка пылесборника с фильтром грубой очистки защищает от попадания воды и крупного мусора в фильтр тонкой очистки с поролоновым фильтром. Фильтр тонкой очистки и поролоновый фильтр в моторном блоке препятствуют попаданию пыли в мотор пылесоса. Выходные фильтры в крышке выходного отверстия и в воздухоотводных отверстиях сокращают выброс в воздух оставшихся мельчайших частичек пыли.

Комплектация

1. Пылесос — 1 шт.
 - Моторный блок с крышкой выходного отверстия и выходным фильтром — 1 шт.
 - Фильтр тонкой очистки с поролоновым фильтром — 1 шт.
 - Пылесборник — 1 шт.
 - Трубка пылесборника — 1 шт.
 - Крышка пылесборника с фильтром грубой очистки — 1 шт.
2. Шланг — 1 шт.
3. Телескопическая трубка — 1 шт.
4. Щетка для пола — 1 шт.
5. Насадка для сбора воды — 1 шт.
6. Круглая ворсовая щетка — 1 шт.
7. Насадка «2 в 1» — 1 шт.
8. Насадка для мебели — 1 шт.
9. Руководство по эксплуатации — 1 шт.
10. Коллекционный магнит — 1 шт.*
*опционально

Устройство пылесоса

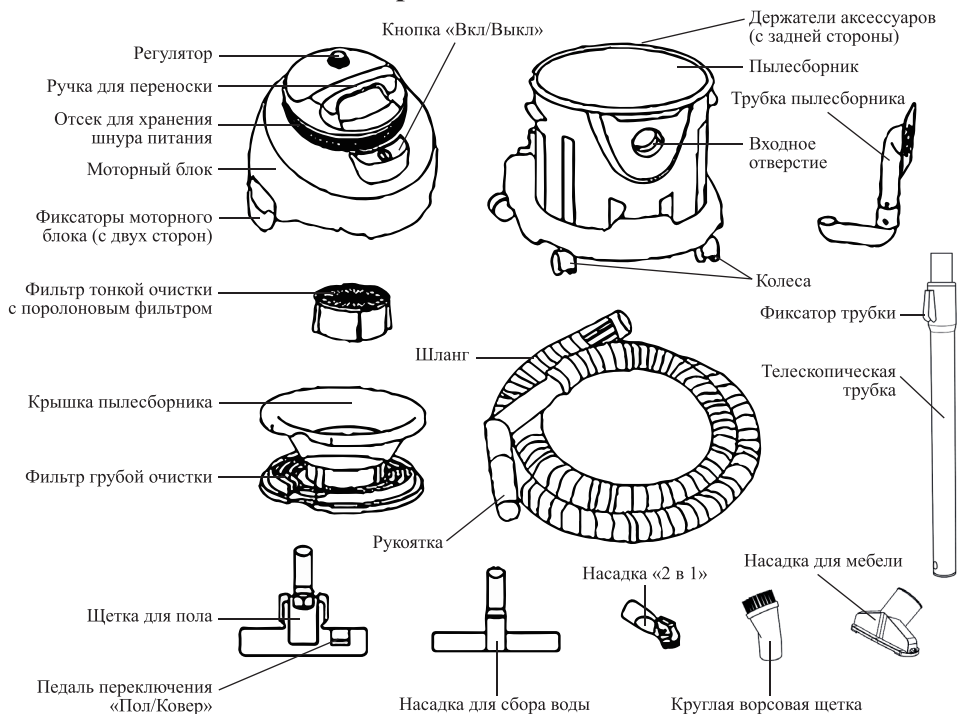



Нажатие на *кнопку «Вкл/Выкл»* включает и выключает пылесос.

Регулятор позволяет изменить мощность работы прибора. Поворачивайте регулятор по часовой стрелке, чтобы увеличить мощность, и против часовой — чтобы уменьшить.

Силу всасывания можно регулировать с помощью *заглушки на рукоятке* шланга. При открытой заглушке сила всасывания будет меньше, а при закрытой — больше.

Если подсоединить *шланг к входному отверстию* на пылесборнике, устройство будет всасывать воздух. Если подсоединить шланг к *выходному отверстию*, расположенному на *моторном блоке*, устройство будет работать на выдув. Благодаря функции выдува можно продуть вентиляционную решетку или сетку от комаров на окне, прочистить компьютер, сдуть строительную пыль при ремонте или опавшие листья.

Длина *телескопической трубки* изменяется с помощью *фиксатора трубки*.

Щетка для пола служит для уборки напольных покрытий: линолеума, плитки, ковров, ковровых покрытий и т.д. Щетка для пола имеет *педаль переключения «Пол/Ковер»*. При переводе педали в положение «Ковер» в передней части щетки выдвигается ворс для лучшего скольжения щетки по ковровым покрытиям.

Насадка для сбора воды предназначена для уборки разлитой на полу воды. Не используйте пылесос для уборки других жидкостей, кроме воды.

Насадка для мебели поможет удалить волосы, нитки и шерсть животных с мягкой мебели.

Круглая ворсовая щетка может использоваться для чистки ковров и ковровых покрытий, ковриков в салоне автомобиля, для чистки обивки мягкой мебели, для сбора мелкого сыпучего мусора с неровных поверхностей. Ворс щетки способствует лучшей очистке и не царапает поверхность.

Насадка «2 в 1» сочетает в себе узкую насадку для очистки труднодоступных мест и ворсовую щетку для очистки поверхностей от шерсти и сбора мелкого сыпучего мусора из узких труднодоступных мест.

На *держателях аксессуаров* можно закрепить насадки или шланг.

Подготовка к работе и использование

Подготовка к работе

Достаньте устройство и все аксессуары и удалите все упаковочные материалы. Протрите пылесос и аксессуары сухой мягкой тканью.

Подготовьте поверхность к работе с пылесосом. Уберите предметы и провода, которые пылесос может засосать.

Сборка пылесоса

Внимание! Перед началом сборки убедитесь, что пылесос отключен от сети.

1. Вставьте поролоновый фильтр в фильтр тонкой очистки так, чтобы выступы на фильтре тонкой очистки попали в отверстия на поролоновом фильтре.

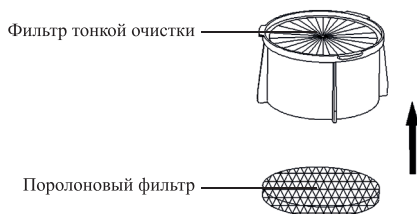

2. Установите фильтр тонкой очистки с поролоновым фильтром в углубление на моторном блоке поролоновым фильтром вниз и поверните фильтры по часовой стрелке для фиксации.

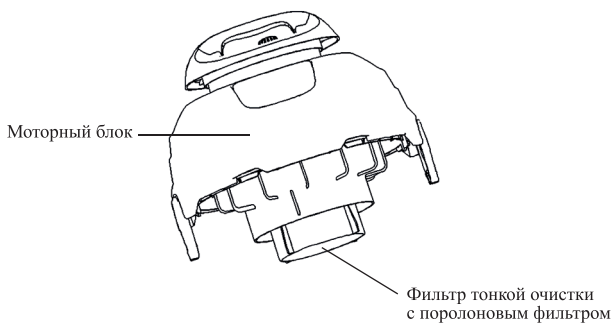

3. Установите трубку пылесборника так, чтобы выступы на трубке совпали с выступами внутри пылесборника. Затем вставьте в пылесборник крышку пылесборника фильтром грубой очистки вниз, чтобы трубка пылесборника попала в углубление на фильтре грубой очистки.

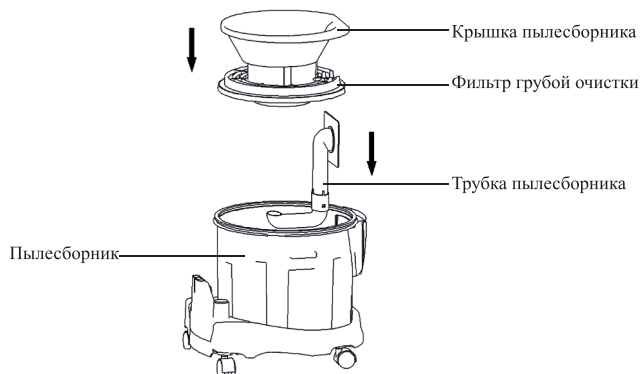

4. Расположите моторный блок пылесоса так, чтобы кнопка «Вкл/Выкл» оказалась со стороны входного отверстия на пылесборнике, и наденьте моторный блок на пылесборник до упора. Защелкните фиксаторы моторного блока с обеих сторон пылесборника.

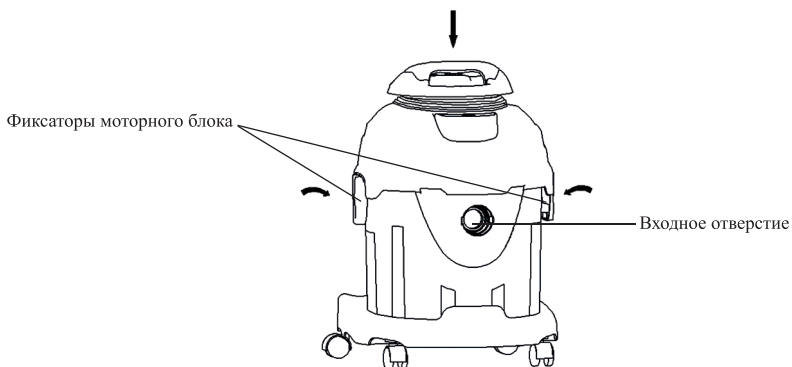

5. Для всасывания мусора или сбора воды вставьте шланг во входное отверстие так, чтобы выступы на шланге попали в углубления на входном отверстии, и поверните против часовой стрелки до упора для фиксации. Чтобы отсоединить шланг, поверните шланг по часовой стрелке до упора и потяните его в сторону от устройства.

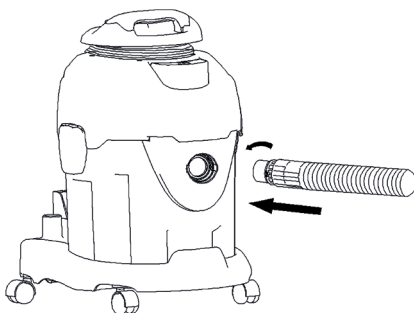

6. Также вы можете вставить шланг в выходное отверстие, чтобы пылесос работал на выдув. Для этого поверните крышку выходного отверстия с выходным фильтром против часовой стрелки до упора и потяните ее в сторону от моторного блока. Затем вставьте шланг в выходное отверстие так, чтобы выступы на шланге попали в углубления на выходном отверстии, и поверните шланг по часовой стрелке до упора. Чтобы отсоединить шланг, поверните его против часовой стрелки до упора и потяните в сторону. Затем вставьте крышку выходного отверстия так, чтобы выступы на крышке попали в углубления на выходном отверстии, и поверните по часовой стрелке до упора.

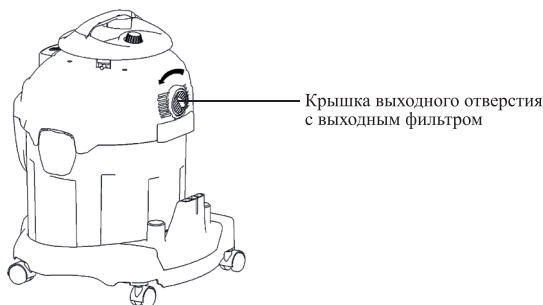

7. К рукоятке шланга подсоедините телескопическую трубку до упора. Чтобы отсоединить удлинительную трубку, потяните ее в сторону от шланга.
8. Отрегулируйте длину телескопической трубки. Для этого сдвиньте фиксатор трубки и потяните за выдвижную часть трубки.
9. К телескопической трубке подсоедините щетку или насадку. Чтобы отсоединить щетку или насадку, потяните ее в сторону от телескопической трубки.

Использование

Уборка

1. Установите трубку пылесборника так, чтобы выступы на пылесборнике совпали с выступами внутри пылесборника.
2. Для проведения сухой уборки залейте в пылесборник чистую воду комнатной температуры до уровня между минимальной и максимальной отметками. Вода должна закрывать нижний край трубки пылесборника. Емкость пылесборника 15 л, однако не заливайте воду выше максимальной отметки во избежание повреждения устройства.

Примечание. Если вы собираетесь использовать пылесос для сбора воды, не заливайте в пылесборник воду перед началом уборки.

3. Соберите пылесос, как описано в главе «Сборка пылесоса». Шланг подсоедините к входному отверстию. Убедитесь, что фильтр тонкой очистки и поролоновый фильтр установлены в моторный блок, а выходной фильтр установлен в крышку выходного отверстия.

Внимание! Никогда не включайте пылесос без установленных фильтров.

4. Размотайте шнур с отсека для хранения шнура и подключите устройство к сети электропитания.
5. Нажмите на кнопку «Вкл/Выкл», чтобы включить устройство, и приступайте к уборке.

Внимание! Никогда не всасывайте пылесосом острые, горящие или дымящиеся предметы такие как, например, сигареты, спички или горячий пепел. Держите всасывающее отверстие подальше от лица, тела и свободно висящих частей одежды.

Примечание. При засасывании воды следите, чтобы уровень воды не превышал максимальную отметку во избежание выхода прибора из строя. Не засасывайте воду без установленной насадки для сбора воды.



6. Поворачивайте регулятор на моторном блоке по часовой стрелке, чтобы увеличить мощность работы, и против часовой — чтобы уменьшить.
7. Вы можете регулировать силу всасывания с помощью заглушки на рукоятке шланга. Чтобы снизить силу всасывания, откройте заглушку. Для повышения силы всасывания закройте заглушку.
Примечание. При уборке ковровых покрытий следует закрыть заглушку, чтобы обеспечить большую силу всасывания. При очистке поверхностей, которые не требуют большой силы всасывания, следует открыть заглушку частично или полностью.
8. По окончании работы нажмите на кнопку «Вкл/Выкл» для выключения пылесоса.
9. Отсоедините пылесос от сети питания и смотайте шнур в отсек для хранения шнура.
10. Очистите прибор, как указано в главе «Чистка и обслуживание».
Примечание. Не допускайте застаивания воды в пылесборнике во избежание появления неприятного запаха.

Выдув воздуха

1. Перед включением работы пылесоса на выдув убедитесь, что пылесборник очищен от мусора, или очистите его как указано в главе «Чистка и обслуживание» и тщательно просушите.
Примечание. Не заливайте воду в пылесборник, если хотите включить пылесос на выдув.
2. Соберите пылесос, как описано в главе «Сборка пылесоса». Снимите крышку выходного отверстия с выходным фильтром и подсоедините шланг к выходному отверстию.
3. Размотайте шнур и подключите устройство к сети электропитания.
4. Нажмите на кнопку «Вкл/Выкл», чтобы включить устройство.
5. Поворачивайте регулятор на моторном блоке по часовой стрелке, чтобы увеличить мощность работы, и против часовой — чтобы уменьшить.
6. По окончании работы нажмите на кнопку «Вкл/Выкл» для выключения пылесоса.
7. Отсоедините пылесос от сети питания и смотайте шнур в отсек для хранения шнура.
8. Очистите прибор, как указано в главе «Чистка и обслуживание».

Чистка и обслуживание

Перед проведением чистки и обслуживания пылесоса обязательно выключите его и отключите его от сети. Протирайте устройство сухой или слегка влажной мягкой тканью. Избегайте попадания жидкостей, порошков и посторонних предметов внутрь моторного блока, на кнопку «Вкл/Выкл», регулятор и на шнур питания. Не погружайте моторный блок в воду или под струю воды.

Очищайте фильтры и пылесборник после каждого использования пылесоса. Не допускайте застоя жидкости в пылесборнике во избежание появления неприятного запаха.

Проверяйте все всасывающие отверстия на предмет засорения и прочищайте их по мере необходимости. Не включайте пылесос с забитыми всасывающими отверстиями.

Насадки протирайте сначала влажной, а затем сухой мягкой тканью. При необходимости насадки можно промыть теплой водой и тщательно просушить.

Очистка пылесборника и фильтров

1. Снимите моторный блок, открыв фиксаторы моторного блока с обеих сторон пылесборника и потянув его вверх.
2. Достаньте крышку пылесборника с фильтром грубой очистки, потянув их вверх, и протрите сначала влажной, а затем сухой мягкой тканью. При сильном загрязнении промойте их под проточной водой без моющих средств. Затем тщательно просушите естественным путем.
3. Достаньте трубку пылесборника, потянув ее вверх. Промойте трубку под проточной водой без моющих средств и тщательно просушите.
4. Аккуратно переверните пылесборник и вылейте воду. Протрите пылесборник сначала влажной, а затем сухой мягкой тканью. Также внутреннюю часть пылесборника можно промыть водой.
5. Поверните фильтр тонкой очистки против часовой стрелки и потяните в сторону от моторного блока. Потяните поролоновый фильтр в сторону от фильтра тонкой очистки.
6. Снимите крышку выходного отверстия и достаньте из нее выходной фильтр.
7. Фильтр тонкой очистки с поролоновым фильтром и выходной фильтр достаточно просто очистить от пыли и мусора. При сильном загрязнении промойте их теплой водой без использования моющих средств или щеток. Не трите фильтры, поскольку они могут повредиться от механических воздействий. После промывания фильтров дайте им высохнуть естественным путем. Не используйте для сушки фильтров фен.

Примечание. Фильтр тонкой очистки с поролоновым фильтром и выходной фильтр не следует мыть в воде после каждой очистки. Достаточно механически вытряхнуть из них пыль и мусор.

8. Тщательно просушите все части прибора. Затем соберите пылесос, как описано в главе «Сборка пылесоса».

Уход и хранение

Храните пылесос в сухом и прохладном месте, недоступном для детей. Перед хранением очистите его, как описано в главе «Чистка и обслуживание» и тщательно просушите все части прибора.

Закрепите насадки и шланг на держателях аксессуаров на корпусе устройства. Шнур сматывайте в отсек для хранения шнура.



При длительном хранении разберите пылесос и уберите его и все насадки в коробку или пакет для защиты от пыли. При хранении избегайте попадания прямых солнечных лучей на устройство.

Устранение неполадок

Устройство не включается

Возможная причина	Решение
Нет напряжения в сети	Проверьте наличие напряжения в сети
Устройство не подключено к сети	Подключите устройство к сети
Не нажата кнопка «Вкл/Выкл»	Нажмите на кнопку «Вкл/Выкл»

Слабая сила всасывания

Возможная причина	Решение
Фильтры нуждаются в очистке или замене	Снимите фильтр тонкой очистки и поролоновый фильтр и проверьте силу всасывания. Если без фильтров сила всасывания больше, то проблема в них. Очистите или замените фильтры
Всасывающие отверстия заблокированы	Очистите всасывающие отверстия в пылесосе и насадках
Открыта заглушка на рукоятке шланга	Закройте заглушку на рукоятке шланга
Регулятор повернут против часовой стрелки до упора	Поворачивайте регулятор по часовой стрелке для увеличения мощности

Вода выливается из пылесоса

Возможная причина	Решение
Всасывающие отверстия заблокированы	Очистите всасывающие отверстия в пылесосе и насадках

Посторонний запах из пылесоса при работе

Возможная причина	Решение
Пахнет содержимое пылесборника	Очистите пылесборник и фильтры, как описано в разделе «Очистка пылесборника и фильтров». Тщательно просушите их
Пылесборник оставили на хранение с неочищенными фильтрами	Очистите фильтры и пылесборник. Тщательно просушите их

Возможная причина	Решение
В пылесос установлены влажные фильтры	Вытащите и просушите фильтры. При необходимости замените фильтры

Устройство выдувает воздух

Возможная причина	Решение
Шланг подсоединен к выходному отверстию	Подсоедините шланг к входному отверстию, чтобы пылесос работал на всасывание

Если ваша ситуация не отображена выше, пишите нам на адрес info@kitfort.ru, приложив фотографии или видеофайлы, фиксирующие вашу проблему. Пришлите также фотографию наклейки с серийным номером, расположенной на дне или на задней части корпуса устройства.

По вопросам приобретения расходных материалов или аксессуаров пишите нам на osh@kitfort.ru.

Технические характеристики

1. Напряжение: ~220–240 В, 50/60 Гц
2. Мощность: 1400 Вт
3. Класс защиты от поражения электрическим током: II
4. Емкость пылесборника: 15 л
5. Уровень шума: ≤85 дБ
6. Класс фильтра тонкой очистки: 10
7. Длина шнура: 5 м
8. Размер устройства: 330 × 370 × 500 мм
9. Размер упаковки: 380 × 360 × 530 мм
10. Вес нетто: 7,0 кг
11. Вес брутто: 8,0 кг

Срок службы: 2 года

Срок гарантии: 1 год

Товар сертифицирован:



Производитель: Сучжоу ГАМАНЬА Эплаенс Ко., Лтд. №160 Кэлин Роуд, Сучжоу 215163, Цзянсу, Китай.

Импортер: ООО «Аэро-Трейд». 197022, г. Санкт-Петербург, ул. Инструментальная, д. 3, литера П, помещ. 3-Н.

Страна происхождения: Китай.

Уполномоченная организация для принятия претензий на территории РФ: ООО «Аэро-Трейд». 197022, г. Санкт-Петербург, ул. Инструментальная, д. 3, литера П, помещ. 3-Н.



Горячая линия производителя: 8-800-775-56-87 (пн-пт с 9:30 до 17:30 по московскому времени), info@kitfort.ru

Адреса сервисных центров вы можете узнать у оператора горячей линии или на сайте kitfort.ru

Требуется особая утилизация. Во избежание нанесения вреда окружающей среде необходимо отделить данный объект от обычных отходов и утилизировать его наиболее безопасным способом, например, сдать в специальные места по утилизации.

Месяц и год изготовления указаны на нижней стороне упаковочной коробки.

Производитель имеет право на внесение изменений в дизайн, комплектацию, а также в технические характеристики изделия в ходе совершенствования своей продукции без дополнительного уведомления об этих изменениях.

Условия гарантии

Падение силы всасывания из-за засорения пылесборника или фильтров пылесоса не является гарантийным случаем. Очистка пылесборника и фильтров — это необходимая операция, которую следует проводить регулярно и самостоятельно, как это указано в главе «Чистка и обслуживание».

Механические повреждения корпуса, аксессуаров или составных частей устройства не являются гарантийным случаем.

При частом всасывании твердого мусора поверхность пылесборника может стать матовой и непрозрачной из-за постоянного воздействия на пластик острых краев песчинок, мелких камней, круп и т.д. Когда микроцарапин становится много, поверхность кажется матовой. Это нормальное явление и не подлежит замене по гарантии.

Выход прибора из строя вследствие попадания жидкостей, порошков и посторонних предметов внутрь моторного блока, на шнур питания и органы управления не является гарантийным случаем.

Меры предосторожности

Пожалуйста, внимательно прочтите инструкцию по эксплуатации. Обратите особое внимание на меры предосторожности. Всегда держите инструкцию под рукой.

1. Устройство предназначено для использования в бытовых условиях и может применяться в квартирах, загородных домах, гостиничных номерах, офисах и других подобных местах для непромышленной и некоммерческой эксплуатации.
2. Используйте устройство только по назначению и в соответствии с указаниями, изложенными в данном руководстве. Нецелевое использование устройства будет считаться нарушением условий надлежащей эксплуатации.
3. Перед подключением устройства к электрической розетке убедитесь, что параметры электропитания, указанные на нем, совпадают с параметрами используемого источника питания.
4. Для предотвращения поражения электрическим током не погружайте устройство в воду и другие жидкости.
5. Не переносите пылесос, взявшись за шнур питания. Не тяните за шнур питания при отключении вилки от розетки.
6. Передвигайте пылесос за ручку на корпусе. Не тяните пылесос за шланг, в про-

- тивном случае шланг может повредиться или порваться.
7. Не используйте устройство, если шнур питания, вилка или другие части прибора повреждены. Во избежание поражения электрическим током не разбирайте устройство самостоятельно — для его ремонта обратитесь к квалифицированному специалисту. Помните, неправильная сборка устройства повышает опасность поражения электрическим током при эксплуатации.
 8. Детям, людям с ограниченными физическими, сенсорными или умственными способностями, а также лицам, не обладающим достаточными знаниями и опытом, разрешается пользоваться прибором только под контролем лиц, ответственных за их безопасность, или после инструктажа по эксплуатации устройства. Не позволяйте детям играть с пылесосом.
 9. Контролируйте работу прибора, когда рядом находятся дети или домашние животные.
 10. Не оставляйте работающий прибор без присмотра. Выключите его и отключите от сети или источника питания, если не используете прибор длительное время или перед проведением обслуживания. Помните, оставленный без присмотра прибор может стать источником возгорания!
 11. Устанавливайте прибор только на устойчивую горизонтальную поверхность на расстоянии не менее 10 см от стен.
 12. Не пытайтесь обойти блокировку включения устройства.
 13. Не допускайте падения прибора и не подвергайте его ударам.
 14. Храните устройство в недоступных для детей местах.
 15. Используйте только предлагаемые производителем аксессуары или комплектующие. Использование иных дополнительных принадлежностей может привести к поломке устройства или получению травм.
 16. Избегайте попадания жидкостей, порошков и посторонних предметов внутрь корпуса устройства на шнур питания и органы управления.
 17. При повреждении шнура питания его замену во избежание опасности должны производить изготовитель, сервисная служба или подобный квалифицированный персонал.
 18. Не засасывайте пылесосом горячие или дымящиеся предметы такие как, например, сигареты, спички или горячий пепел.
 19. Не используйте пылесос без установленных фильтров.
 20. Перед использованием пылесоса освободите рабочую поверхность от разбросанных вещей и шнуров, которые может засосать пылесос. Обязательно удалите крупные или острые предметы, которые могут повредить блок фильтров.
 21. Держите всасывающее отверстие подальше от лица, тела и свободно висящих частей одежды.
 22. При засасывании воды следите, чтобы уровень воды не превышал максимальную отметку во избежание выхода прибора из строя. Не засасывайте воду без установленной насадки для сбора воды.
 23. Перед включением работы пылесоса на выдув убедитесь, что пылесборник очищен от мусора и в нем нет воды.
 24. Не заливайте воду выше максимальной отметки и не допускайте переполнения пылесборника во избежание повреждения устройства.



Всегда что-то новенькое!

Kitfort — современный и креативный бренд, который предлагает покупателям не только качественные товары по выгодной цене, но и радует подарками, конкурсами и живым интерактивом! Тысячи пользователей следят за нашими обновлениями и розыгрышами в социальных сетях. Присоединяйтесь к нам и вы!

Приветствуем вас в нашей группе «ВКонтакте»! Каждую неделю мы разыгрываем там десятки призов бытовой техники Kitfort. Участвуйте в морских боях, лотереях, творческих конкурсах и делайте репосты. Адрес группы: vk.com/kitfort

Если вы любите смотреть видео, введите в поиске YouTube: «Kitfort Show» и наслаждайтесь веселыми скетчами на нашем канале. В каждом новом выпуске мы разыгрываем самые популярные товары и новинки компании за комментарии от подписчиков. А содержание видеороликов заставит вас от души посмеяться и стать нашим другом и ценителем того, что мы делаем.

Подписывайтесь и будьте в деле вместе с Kitfort!

info@kitfort.ru

8-800-775-56-87