

M60 Multimedia Speaker

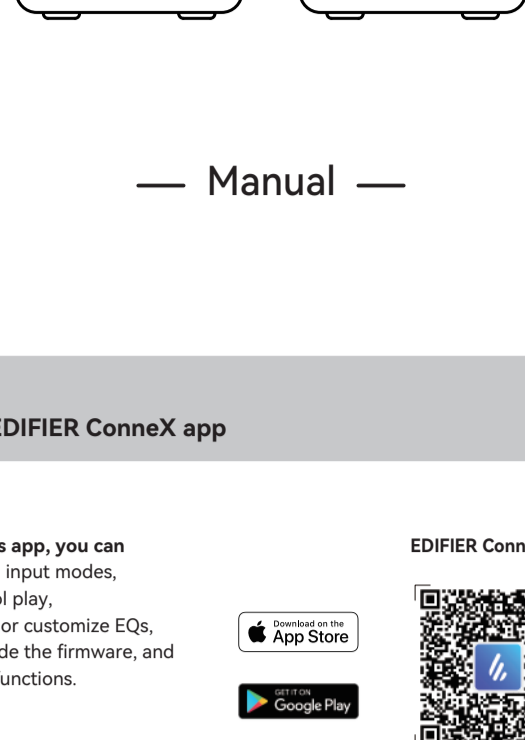

— Manual —

EN

1. EDIFIER ConneX app

With this app, you can

- Switch input modes,
- Control play,
- Select or customize EQs,
- Upgrade the firmware, and
- More functions.

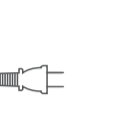

EDIFIER ConneX app

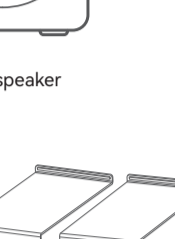

Download EDIFIER ConneX app

1. With your smart device, scan the QR code on the quick start guide or the packaging.
 - You can also search for "EDIFIER ConneX" in Apple App Store (iOS devices) or Google Play (Android devices).
2. Download and install the app.

How to use this app

1. Connect your smart device with the speaker via Bluetooth.
 2. In Bluetooth mode, open EDIFIER ConneX App on your smart device.
 3. Tap the menu for settings and playback control.
- Note: The BLE connection between your smart device and the speaker remains active even if the speaker is switched to non-Bluetooth input modes.

2. What's in the box?

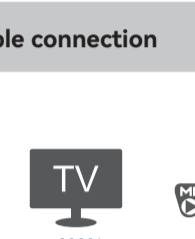

Passive speaker



Active speaker

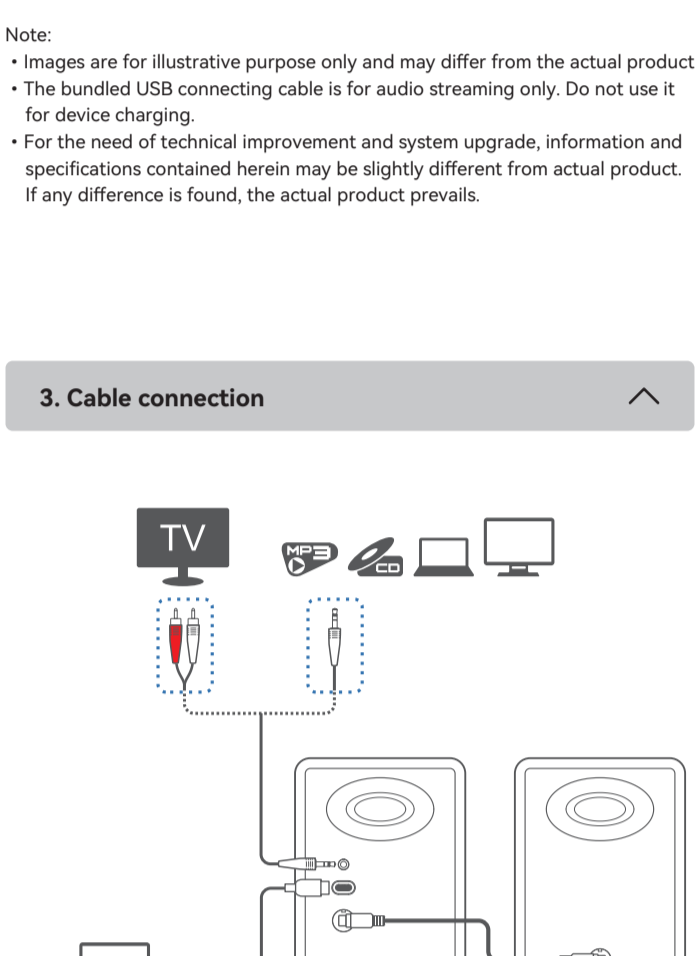

- Note:
- Images are for illustrative purpose only and may differ from the actual product.
 - The bundled USB connecting cable is for audio streaming only. Do not use it for device charging.
 - For the need of technical improvement and system upgrade, information and specifications contained herein may be slightly different from actual product. If any difference is found, the actual product prevails.

3. Cable connection

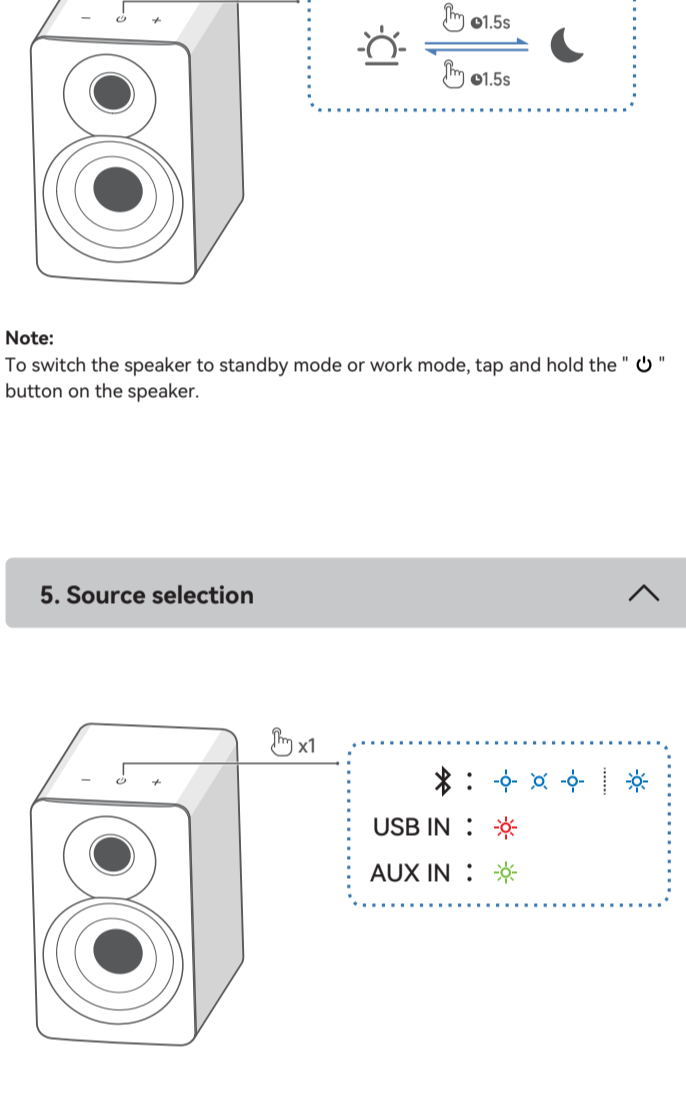

- Note:
- * Power input: 100-240V~ 50/60Hz 400mA
 - * This plug type is meant for illustration purpose only.

4. Standby & wake-up

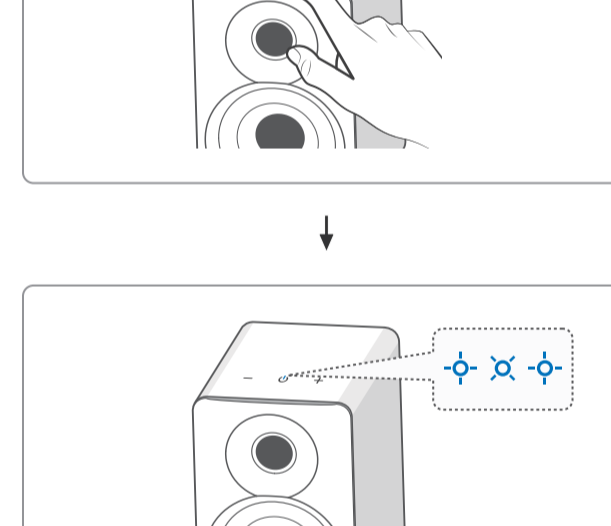

- Note:
- To switch the speaker to standby mode or work mode, tap and hold the "⏻" button on the speaker.

5. Source selection

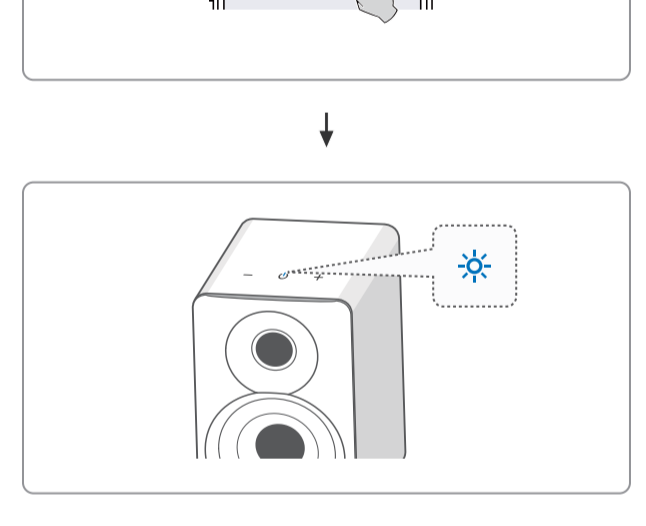

6. Bluetooth connection

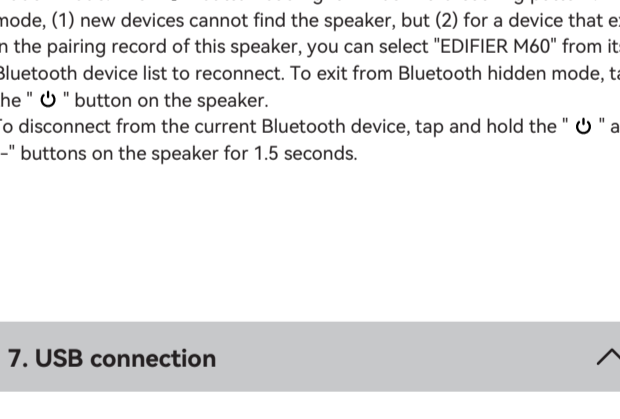

- Note:
- Pin code for connection is "0000" if needed.
 - To enjoy all Bluetooth functions of this product, make sure that your audio source device supports A2DP and AVRCP profiles.
 - If no device is connected in 10 minutes, the speaker will switch to Bluetooth hidden mode. The "⏻" button backlight will be in a breathing pattern. In this mode, (1) new devices cannot find the speaker, but (2) for a device that exists in the pairing record of this speaker, you can select "EDIFIER M60" from its Bluetooth device list to reconnect. To exit from Bluetooth hidden mode, tap the "⏻" button on the speaker.
 - To disconnect from the current Bluetooth device, tap and hold the "⏻" and "⏪" buttons on the speaker for 1.5 seconds.

7. USB connection

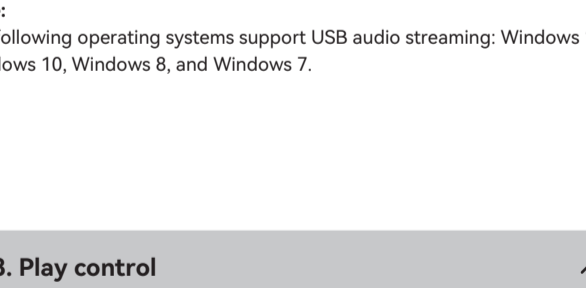

- Note:
- The following operating systems support USB audio streaming: Windows 11, Windows 10, Windows 8, and Windows 7.

8. Play control

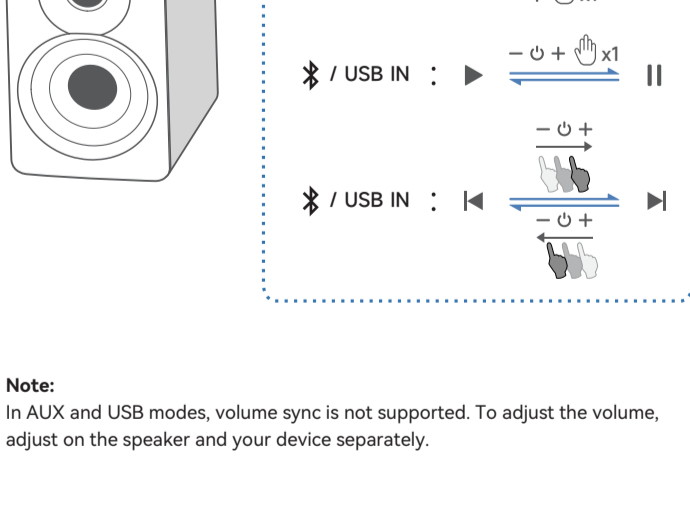

- Note:
- In AUX and USB modes, volume sync is not supported. To adjust the volume, adjust on the speaker and your device separately.

9. Specifications

Total output power (RMS): L/R (Treble): 15W+15W
L/R (Mid-range and bass): 18W+18W
Frequency response: 58Hz-40kHz

Declaration for EU
Frequency Band: 2.402GHz ~ 2.480GHz
RF Power Output: ≤ 10 dBm (EIRP)
There is no restriction of use.

10. Troubleshooting

Cannot connect to your Bluetooth device

- Make sure that the distance between this product and your Bluetooth device is less than 10 meters and there are no obstacles between them.
- Make sure that no device is connected to this product via Bluetooth.
- Make sure that this product is in Bluetooth pairing mode. If not, manually switch it to this mode.
- Restart this product, enable Bluetooth function on your Bluetooth device, and then try again.

No power

- Make sure that the power cable is properly connected.
- Make sure that the power supply is not disconnected.

No sound

- Make sure that this product is powered on.
- Make sure that this product and your device is properly connected.
- Make sure that the playback is not paused.
- Make sure that this product and your device are not muted.
- Increase the volume of this product and your device.

Noise coming from speakers

- EDIFIER speakers generate little noise, while the background noise of some audio devices are too high. Please unplug audio cables and turn the volume up. If no sound can be heard at 1 meter away from the speaker, there is no problem with this product.

To learn more about EDIFIER, please visit www.edifier.com

For EDIFIER warranty queries, please visit the relevant country page on www.edifier.com and review the section titled Warranty Terms.

USA and Canada: service@edifier.ca

South America: Please visit www.edifier.com (English) or www.edifierla.com (Spanish/Portuguese) for local contact information.

FR

1. Application EDIFIER ConneX

Avec cette application, vous pouvez

- Passer d'un mode d'entrée à un autre,
- Contrôler la lecture,
- Sélectionner ou personnaliser les égaliseurs,
- Mettre à jour le micrologiciel, et Plus de fonctions.

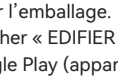

EDIFIER ConneX app

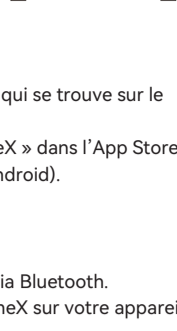

Télécharger l'application EDIFIER ConneX

1. Grâce à votre appareil intelligent, scannez le code QR qui se trouve sur le guide de démarrage rapide ou sur l'emballage.
 - Vous pouvez également rechercher « EDIFIER ConneX » dans l'App Store d'Apple (appareils iOS) ou Google Play (appareils Android).
2. Téléchargez et installez l'application.

Comment utiliser cette application

1. Appuyez sur le bouton intelligent au haut-parleur via Bluetooth.
2. En mode Bluetooth, ouvrez l'application EDIFIER ConneX sur votre appareil intelligent.
3. Appuyez sur le menu pour voir les paramètres et le contrôle de la lecture.

Remarque : La connexion BLE entre votre appareil intelligent et le haut-parleur reste active même si le haut-parleur passe en mode d'entrée non Bluetooth.

2. Contenu de la boîte

Haut-parleur passif

Haut-parleur actif

Câble d'alimentation

Socles de haut-parleur

Câble de raccordement de haut-parleur

Guide de démarrage rapide

Câble audio 3,5 mm à 3,5 mm

Consignes de sécurité importantes

Câble audio 3,5 mm vers RCA

Câble USB-C vers USB-C

Remarque :

- Les images utilisées servent de référence uniquement, et peuvent ne pas correspondre au produit.
- Le câble de raccordement USB fourni sert uniquement à la diffusion audio. Ne pas l'utiliser pour charger l'appareil.
- Les informations et spécifications contenues dans ce document peuvent varier légèrement par rapport au produit réel, car nous apportons constamment des améliorations techniques et système à nos produits. En cas de différence, le produit réel prévaut.

3. Connexion par câble

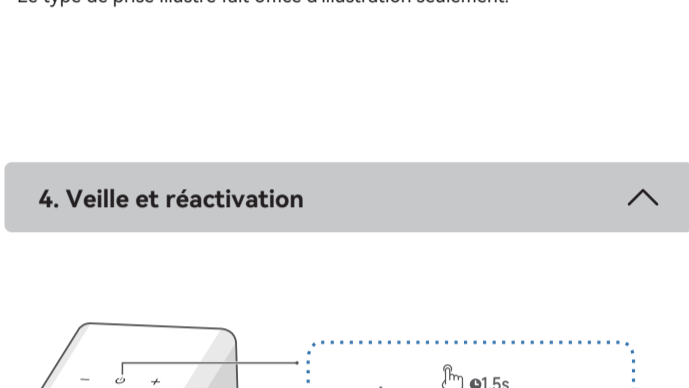

Remarque :

* Alimentation secteur : 100-240 V~ 50/60 Hz 400 mA

* Le type de prise illustré fait office d'illustration seulement.

4. Veille et réactivation

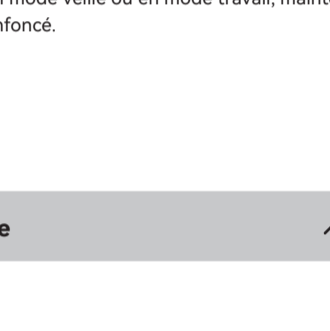
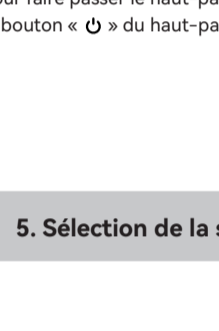

Remarque :

Pour faire passer le haut-parleur en mode veille ou en mode travail, maintenez le bouton « » du haut-parleur enfoncé.

5. Sélection de la source

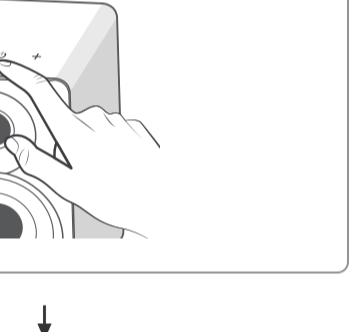
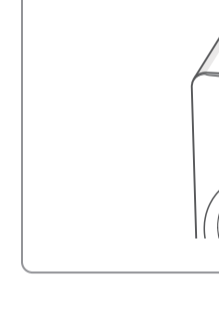

6. Connexion Bluetooth

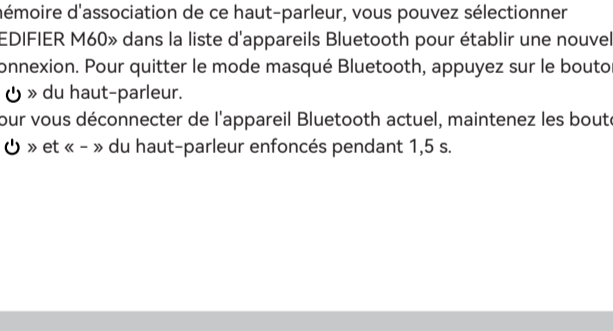
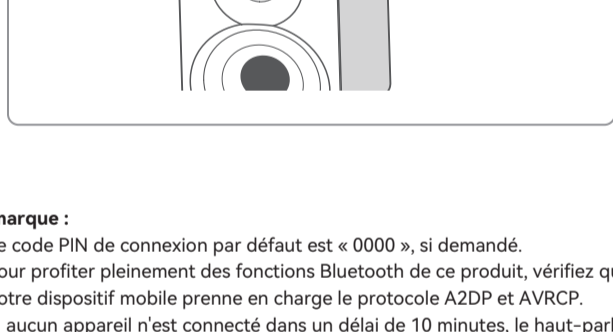
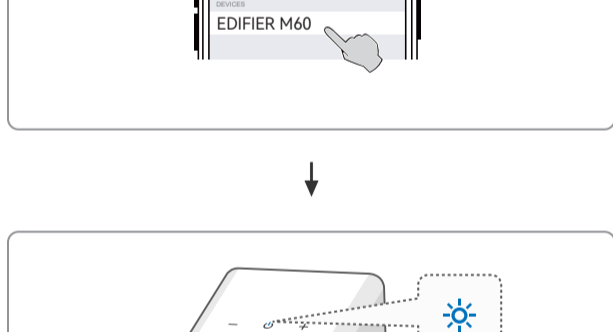
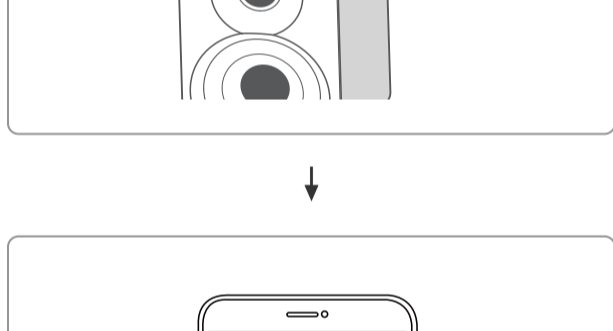

Remarque :

- Le code PIN de connexion par défaut est « 0000 », si demandé.
- Pour profiter pleinement des fonctions Bluetooth de ce produit, vérifiez que votre dispositif mobile prenne en charge le protocole A2DP et AVRCP.
- Si aucun appareil n'est connecté dans un délai de 10 minutes, le haut-parleur passera en mode masqué Bluetooth. Le rétroéclairage du bouton « » clignotera lentement. Dans ce mode, (1) les nouveaux appareils ne peuvent pas trouver le haut-parleur, mais (2) pour un appareil déjà enregistré dans la mémoire d'association de ce haut-parleur, vous pouvez sélectionner « EDIFIER M60 » dans la liste d'appareils Bluetooth pour établir une nouvelle connexion. Pour quitter le mode masqué Bluetooth, appuyez sur le bouton « » du haut-parleur.
- Pour vous déconnecter de l'appareil Bluetooth actuel, maintenez les boutons « » et « » du haut-parleur enfoncés pendant 1,5 s.

7. Connexion USB

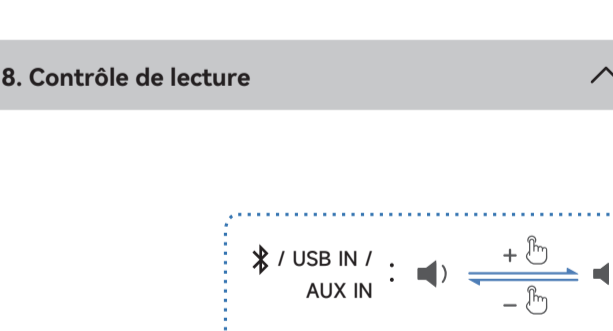

Remarque :

Les systèmes d'exploitation suivants prennent en charge la diffusion audio via USB : Windows 11, Windows 10, Windows 8 et Windows 7.

8. Contrôle de lecture

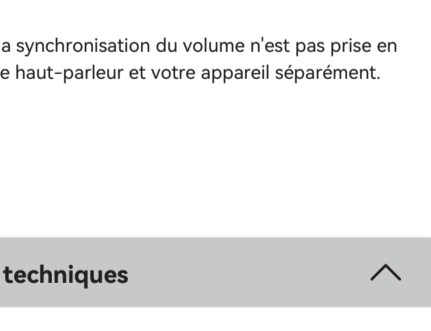
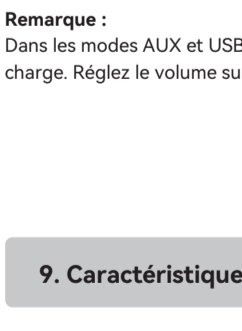

Remarque :

Dans les modes AUX et USB, la synchronisation du volume n'est pas prise en charge. Réglez le volume sur le haut-parleur et votre appareil séparément.

9. Caractéristiques techniques

Puissance totale de sortie (RMS) : G/D (Aigus) : 15 W+15 W

G/D (Moyens et basses) : 18 W+18 W

Réponse en fréquence : 58 Hz-40 kHz

Déclaration pour l'UE

Bande de Fréquence : 2,402 GHz ~ 2,480 GHz

Puissance de Sortie RF : ≤10 dBm (EIRP)

Il n'y a aucune restriction d'utilisation.

10. Dépannage

Impossible de connecter à votre appareil Bluetooth

- Assurez-vous que la distance entre ce produit et votre appareil Bluetooth est inférieure à 10 m, et qu'il n'y a aucun obstacle entre eux.
- Assurez-vous qu'aucun appareil n'est connecté à ce produit via Bluetooth.
- Assurez-vous que ce produit est en mode d'association Bluetooth. Sinon, basculez-le manuellement sur ce mode.
- Redémarrez ce produit, activez la fonction Bluetooth sur votre appareil Bluetooth, puis essayez à nouveau.

Pas d'alimentation

- Assurez-vous que le cordon d'alimentation est correctement connecté.
- Assurez-vous que l'alimentation secteur n'est pas interrompue.

Pas de son

- Assurez-vous que ce produit est allumé.
- Assurez-vous que ce produit et votre appareil sont correctement connectés.
- Assurez-vous que la lecture n'est pas en pause.
- Assurez-vous que le son de ce produit et de votre appareil n'est pas coupé.
- Augmentez le volume de ce produit et de votre appareil.

Bruit provenant des hauts-parleurs

- Les hauts-parleurs d'EDIFIER émettent peu de bruit, tandis que le bruit de fond de certains dispositifs audio est trop élevé. Veuillez débrancher les câbles audios et ajustez le volume. Si vous ne pouvez pas entendre les hauts-parleurs en vous tenant à 1 mètre d'eux, alors il y a un problème avec ce produit.

Pour en savoir plus sur EDIFIER, visitez www.edifier.com

Pour des demandes relatives à la garantie d'EDIFIER, visitez la page pour votre pays sur www.edifier.com et lisez la section intitulée Modalités de garantie.

États-Unis et Canada: service@edifier.ca

Amérique du Sud: Visitez www.edifier.com (anglais) ou www.edifierla.com (espagnol/portugais) pour les coordonnées locales.

ES

1. App EDIFIER ConneX

Con esta app puede

- Cambiar modos de entrada,
- Controlar la reproducción,
- Seleccionar o personalizar EQ,
- Actualizar el firmware, y
- Más funciones.

EDIFIER ConneX app

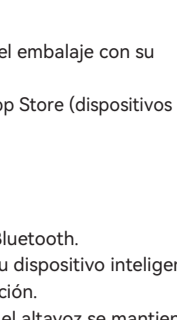
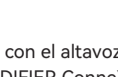
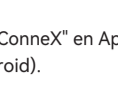

Descargar la app EDIFIER ConneX

1. Escanee el código QR en la guía de inicio rápido o en el embalaje con su dispositivo inteligente.
 - También puede buscar "EDIFIER ConneX" en Apple App Store (dispositivos iOS) o Google Play (dispositivos Android).
2. Descargue e instale la app.

Cómo usar la app

1. Conecte su dispositivo inteligente con el altavoz por Bluetooth.
2. En modo Bluetooth, abra la app EDIFIER ConneX en su dispositivo inteligente.
3. Toque el menú para ir a ajustes y control de reproducción.

Nota: La conexión BLE entre su dispositivo inteligente y el altavoz se mantiene activa si el altavoz está en el modos de entrada que no sean Bluetooth.

2. Contenido de la caja

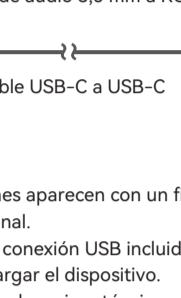

Altavoz pasivo

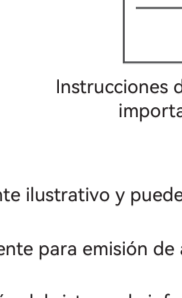

Altavoz activo



Cable de alimentación



Cable para la conexión de los altavoces



Cable de audio 3,5 mm a 3,5mm



Cable de audio 3,5 mm a RCA



Cable USB-C a USB-C

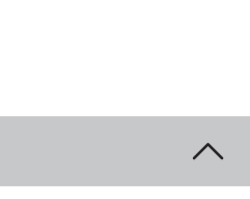

Soportes de altavoz

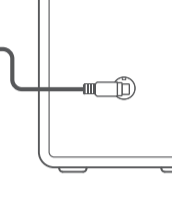
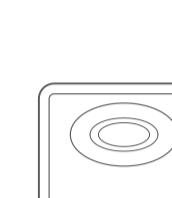

Nota:

- Las imágenes aparecen con un fin meramente ilustrativo y pueden variar del producto final.
- El cable de conexión USB incluido es solamente para emisión de audio. No lo use para cargar el dispositivo.
- Por motivos de mejora técnica y actualización del sistema, la información y especificaciones aquí contenidas pueden ser ligeramente distintas al producto real. Si se encuentra alguna diferencia, prevalece el producto real.

3. Conexión de cable

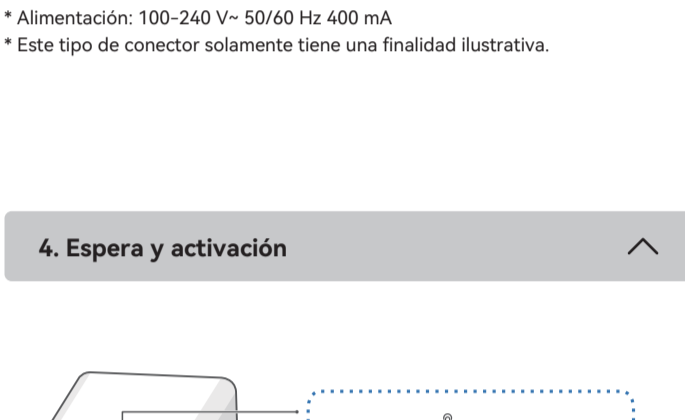

Nota:

- * Alimentación: 100-240 V~ 50/60 Hz 400 mA
- * Este tipo de conector solamente tiene una finalidad ilustrativa.

4. Espera y activación

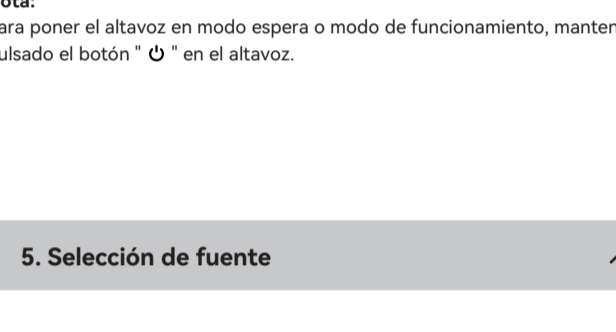

Nota:

- Para poner el altavoz en modo espera o modo de funcionamiento, mantenga pulsado el botón "⏻" en el altavoz.

5. Selección de fuente

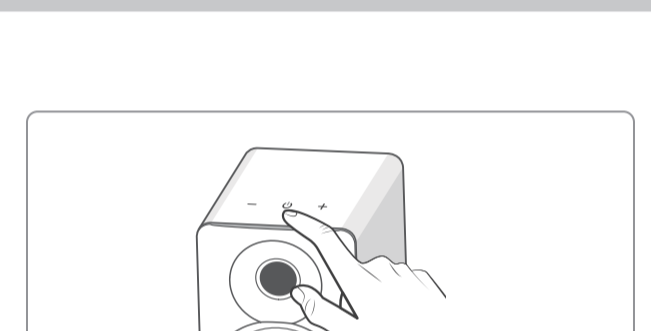

6. Conexión Bluetooth

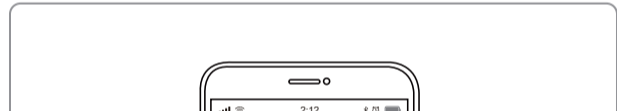

Nota:

- Si necesita el código PIN para conectarse, introduzca "0000".
- Para disfrutar de todas las funciones Bluetooth de este producto, asegúrese de que el dispositivo de audio admite los perfiles A2DP y AVRCP.
- Si no se conecta ningún dispositivo en 10 minutos, el altavoz pasará a modo Bluetooth oculto. La retroiluminación del botón "⏻" pasará a un patrón de respiración. En este modo, (1) los nuevos dispositivos no pueden encontrar el altavoz, pero (2) para un dispositivo existente en el registro de emparejamiento del altavoz, puede seleccionar "EDIFIER M60" en su lista de dispositivos Bluetooth para volver a conectar. Para salir del modo Bluetooth oculto, toque el botón "⏻" en el altavoz.
- Para desconectarse del dispositivo Bluetooth actual, mantenga pulsado los botones "⏻" y "-" en el altavoz durante 1,5 segundos.

7. Conexión USB

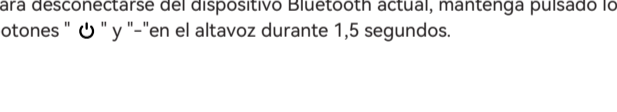

Nota:

- Los siguientes sistemas operativos soportan emisión de audio USB: Windows 11, Windows 10, Windows 8, y Windows 7.

8. Control de reproducción

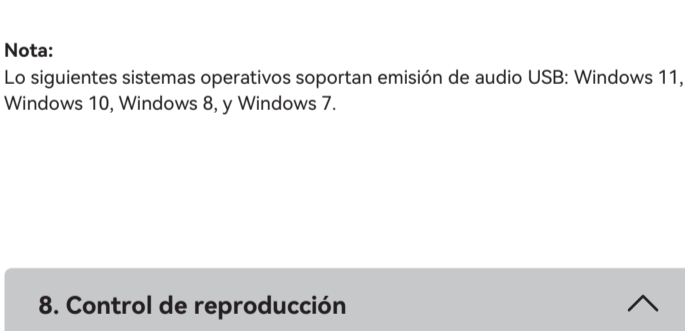

Nota:

- En los modos AUX y USB, la sincronización de volumen no está soportada. Para ajustar el volumen, ajuste en el altavoz y su dispositivo por separado.

9. Especificaciones

Potencia total de salida (RMS): I/D (Agudos): 15 W+15 W
I/D (Medios y bajos): 18 W+18 W

Respuesta de frecuencia: 58 Hz-40 kHz

Declaración para la UE

Banda de Frecuencia: 2,402 GHz ~ 2,480 GHz

RF Potencia de Salida: ≤10 dBm (EIRP)

No hay restricciones de uso.

10. Resolución de problemas

No se puede conectar a su dispositivo Bluetooth

- Asegúrese de que la distancia entre este producto y su dispositivo Bluetooth sea inferior a 10 metros y que no existan obstáculos entre ellos.
- Asegúrese de que ningún dispositivo se conecte con este producto por Bluetooth.
- Asegúrese de que este producto esté en modo de emparejamiento Bluetooth. Si no, cambie manualmente a este modo.
- Reinicie este producto, active la función Bluetooth en su dispositivo Bluetooth, e inténtelo de nuevo.

No se enciende

- Asegúrese de que el cable de alimentación esté correctamente conectado.
- Asegúrese de que la alimentación no se haya interrumpido.

Sin sonido

- Asegúrese de que el producto esté encendido.
- Asegúrese de que este producto y su dispositivo estén correctamente conectados.
- Asegúrese de que la reproducción no esté pausada.
- Asegúrese de que este producto y su dispositivo no estén silenciados.
- Aumente el volumen de este producto y su dispositivo.

Ruido procedente de los altavoces

- Los altavoces EDIFIER generan el menor ruido posible, mientras que otros dispositivos de audio emiten demasiado ruido de fondo. Desconecte los cables de audio y suba el volumen, si no se oye ningún sonido a un metro de distancia del altavoz, el aparato funciona correctamente.

Si quiere saber más sobre EDIFIER, visite www.edifier.com.

Para consultas sobre la garantía EDIFIER, por favor, seleccione la página del país correspondiente en www.edifier.com y revise la sección Condiciones de la garantía.

EE.UU. y Canadá: service@edifier.ca

América del Sur: por favor, visite www.edifier.com (inglés) o www.edifierla.com (español/portugués) para obtener información de contacto local.

1. EDIFIER ConneX-App

Mit dieser App können Sie

- Eingangsmodus wechseln,
- Steuerung spielen,
- EQs auswählen oder anpassen,
- die Firmware aktualisieren, und
- weitere Funktionen.

EDIFIER ConneX app

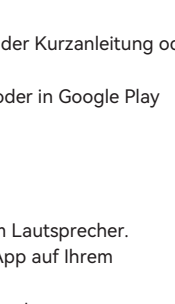

EDIFIER ConneX-App herunterladen

1. Scannen Sie mit Ihrem Smart-Gerät den QR-Code auf der Kurzanleitung oder der Verpackung.
 - Sie können auch im Apple App Store (iOS-Geräte) oder in Google Play (Android-Geräte) nach „EDIFIER ConneX“ suchen.
2. Laden Sie die App herunter und installieren Sie sie.

So verwenden Sie diese App

1. Verbinden Sie Ihr Smart-Gerät über Bluetooth mit dem Lautsprecher.
 2. Öffnen Sie im Bluetooth-Modus die EDIFIER ConneX App auf Ihrem Smartphone.
 3. Tippen Sie auf das Menü für Einstellungen und Wiedergabesteuerung.
- Hinweis: Die BLE-Verbindung zwischen Ihrem Smart-Gerät und dem Lautsprecher bleibt aktiv, auch wenn der Lautsprecher in nicht-Bluetooth-Eingangsmodi geschaltet wird.

2. Lieferumfang

Passiv-Lautsprecher

Aktiv-Lautsprecher

Netzkabel

Lautsprecher-Stative

Lautsprecher-Verbindungskabel

3,5mm auf 3,5mm Audiokabel

Schnellstartanleitung

3,5-mm-RCA-Audiokabel

USB-C-zu-USB-C-Kabel

Wichtige sicherheitshinweise

Hinweis:

- Die Abbildungen dienen ausschließlich zur Veranschaulichung und können vom tatsächlichen Produkt abweichen.

- Das mitgelieferte USB-Verbindungskabel ist nur für Audio-Streaming vorgesehen. Verwenden Sie es nicht zum Aufladen des Geräts.

- Aufgrund notwendiger technischer Verbesserungen und Systemaktualisierungen können die hierin enthaltenen Informationen und Spezifikationen sich jederzeit vom tatsächlichen Produkt unterscheiden. Bei vorhandenem Unterschied ist das tatsächliche Produkt maßgeblich.

3. Kabelverbindung

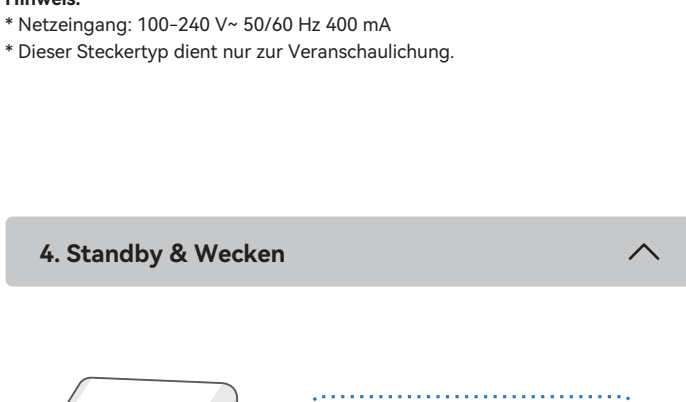

Hinweis:

* Netzeingang: 100-240 V~ 50/60 Hz 400 mA

* Dieser Steckertyp dient nur zur Veranschaulichung.

4. Standby & Wecken

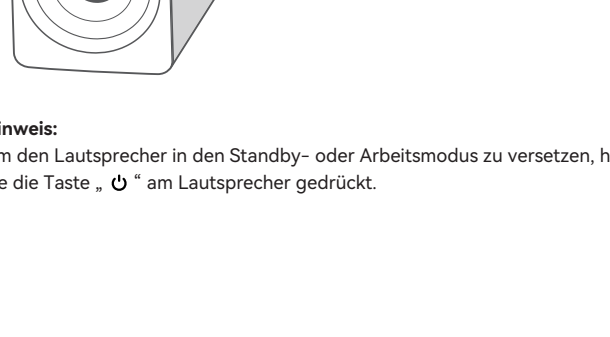

Hinweis:

Um den Lautsprecher in den Standby- oder Arbeitsmodus zu versetzen, halten Sie die Taste „⏻“ am Lautsprecher gedrückt.

5. Quellenauswahl

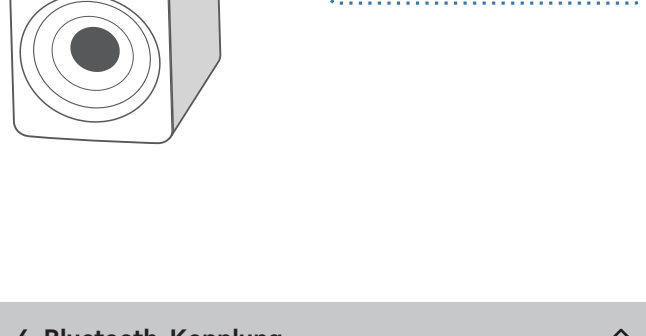

6. Bluetooth-Kopplung

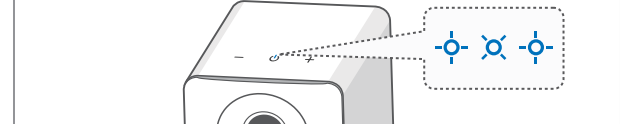

Hinweis:

- Der PIN-Code zur Verbindung, falls erforderlich, ist „0000“.
- Um den vollen Bluetooth-Funktionsumfang des Produkts zu genießen, stellen Sie bitte sicher, dass Ihr mobiles Gerät ein A2DP- und AVRCP-Profil unterstützt.

- Wenn innerhalb von 10 Minuten kein Gerät angeschlossen wird, wechselt der Lautsprecher in den ausgeblendeten Bluetooth-Modus. Die Hintergrundleuchtung der Taste „⏻“ wird in einem Atemmuster dargestellt.

- In diesem Modus können (1) neue Geräte den Lautsprecher nicht finden, jedoch (2) für ein Gerät, das im Kopplungsdatensatz dieses Lautsprechers vorhanden ist, können Sie den „EDIFIER M60“ aus seiner Bluetooth-Geräteleiste auswählen, um die Verbindung wieder herzustellen. Um den versteckten Bluetooth-Modus zu verlassen, wiederholen Sie die Taste „⏻“ am Lautsprecher.

- Um die Verbindung zum aktuellen Bluetooth-Gerät zu trennen, halten Sie die Tasten „⏻“ und „⏻“ am Lautsprecher 1,5 Sekunden lang gedrückt.

7. USB-Anschluss

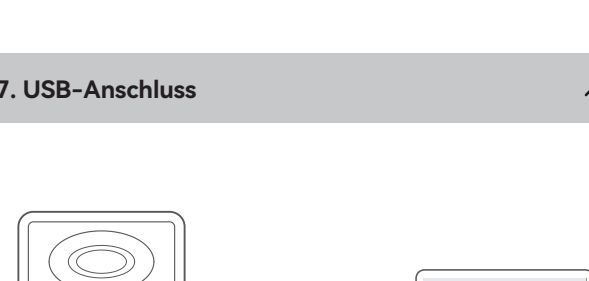

Hinweis:

Die folgenden Betriebssysteme unterstützen USB-Audiostreaming: Windows 11, Windows 10, Windows 8 und Windows 7.

8. Abspielsteuerung



Hinweis:

Im AUX und USB Modus wird die Lautstärken-Synchronisierung nicht unterstützt. Um die Lautstärke einzustellen, stellen Sie sie am Lautsprecher und am Gerät separat ein.

9. Technische Daten

Gesamt-Ausgangsleistung (RMS): L/R (Hochtöne): 15 W+15 W

L/R (Mittel- und Tieftonbereich): 18 W+18 W

Frequenzgang: 58 Hz-40 kHz

EU-Konformitätserklärung

Frequenzband: 2,402 GHz ~ 2,480 GHz

RF Ausgangsleistung: ≤10 dBm (EIRP)

Keine Nutzungseinschränkungen vorhanden.

10. Fehlerbehebung

Verbindung mit Ihrem Bluetooth-Gerät ist nicht möglich

- Stellen Sie sicher, dass der Abstand zwischen diesem Produkt und Ihrem Bluetooth-Gerät weniger als 10 Meter beträgt und dass sich keine Hindernisse zwischen ihnen befinden.

- Stellen Sie sicher, dass kein Gerät über Bluetooth mit diesem Produkt verbunden ist.

- Stellen Sie sicher, dass sich das Produkt im Bluetooth-Kopplungsmodus befindet. Ist dies nicht der Fall, schalten Sie manuell in diesen Modus um.

- Starten Sie dieses Produkt neu, aktivieren Sie die Bluetooth-Funktion auf Ihrem Bluetooth-Gerät, und versuchen Sie es dann erneut.

Keine Stromversorgung

- Stellen Sie sicher, dass das Netzkabel korrekt angeschlossen ist.

- Stellen Sie sicher, dass die Stromversorgung nicht unterbrochen ist.

Kein Ton

- Stellen Sie sicher, dass das Produkt eingeschaltet ist.

- Stellen Sie sicher, dass dieses Produkt und Ihr Gerät ordnungsgemäß angeschlossen sind.

- Stellen Sie sicher, dass die Wiedergabe nicht pausiert ist.

- Stellen Sie sicher, dass dieses Produkt und Ihr Gerät nicht stummgeschaltet sind.

- Erhöhen Sie die Lautstärke auf diesem Produkt und auf Ihrem Gerät.

Aus den Lautsprechern wird ein Rauschen ausgesendet

- Lautsprecher von EDIFIER erzeugen ein geringes Rauschen, wenn das Grundrauschen eines der anderen Audiogeräte zu groß ist. Trennen Sie die Audiokabel und drehen Sie die Lautstärke auf. Sollte in einem Abstand von einem Meter zum Lautsprecher kein Geräusch zu vernehmen sein, dann liegt bei diesem Produkt kein Problem vor.

Um mehr über EDIFIER zu erfahren, besuchen Sie bitte www.edifier.com

Bei Fragen zu Garantieleistungen unserer Produkte gehen Sie bitte auf die entsprechende Webseite Ihres Landes unter www.edifier.com und schauen Sie im Abschnitt Garantiebestimmungen nach.

1. App EDIFIER ConneX

Con questa applicazione è possibile

- Commutare le modalità di ingresso,
- Controllo riproduzione,
- Selezionare o personalizzare gli EQ,
- Aggiornare il firmware, e
- Altre funzioni.

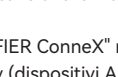

EDIFIER ConneX app

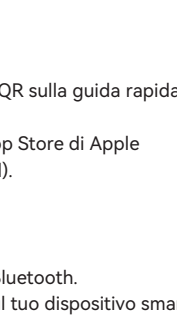

Scaricare l'App EDIFIER ConneX

1. Con il proprio dispositivo smart, scansionare il codice QR sulla guida rapida o sulla confezione.
 - È anche possibile ricercare "EDIFIER ConneX" nell'App Store di Apple (dispositivi iOS) o in Google Play (dispositivi Android).
2. Scaricare e installare l'App.

Come utilizzare l'App

1. Collegare il dispositivo smart all'altoparlante tramite Bluetooth.
2. In modalità Bluetooth, aprire l'app EDIFIER ConneX sul tuo dispositivo smart.
3. Toccare il menu per le impostazioni e il controllo della riproduzione.

Nota: La connessione BLE tra il dispositivo smart e l'altoparlante rimane attiva anche se l'altoparlante viene commutato in modalità di ingresso non Bluetooth.

2. Contenuto della confezione

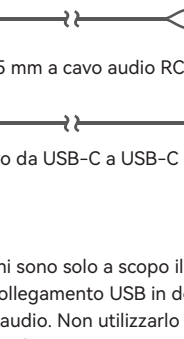

Altoparlante passivo

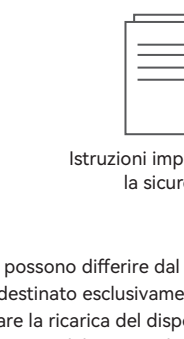

Altoparlante attivo



Cavo di alimentazione



Cavo di collegamento altoparlanti



Da 3,5 mm a cavo audio 3,5 mm



Da 3,5 mm a cavo audio RCA



Cavo da USB-C a USB-C



Supporti per altoparlanti



Guida rapida



Istruzioni importanti per la sicurezza

Nota:

- Le immagini sono solo a scopo illustrativo e possono differire dal prodotto reale.

- Il cavo di collegamento USB in dotazione è destinato esclusivamente allo streaming audio. Non utilizzarlo per effettuare la ricarica del dispositivo.

- Per via di miglioramenti tecnici e di aggiornamenti del sistema, le informazioni e le specifiche contenute nel presente documento potrebbero differire leggermente dal prodotto. In caso di eventuali differenze, prevale il prodotto reale.

3. Collegamento cavo

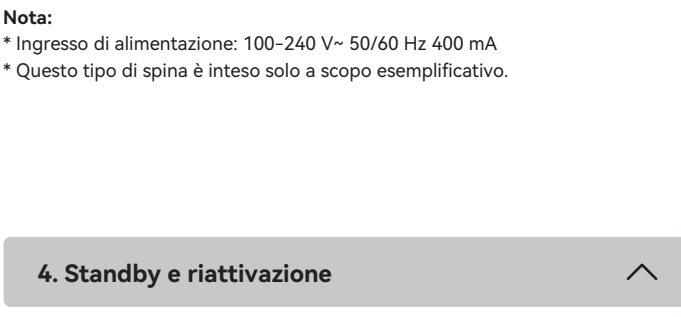

Nota:

- * Ingresso di alimentazione: 100-240 V~ 50/60 Hz 400 mA

- * Questo tipo di spina è inteso solo a scopo esemplificativo.

4. Standby e riattivazione

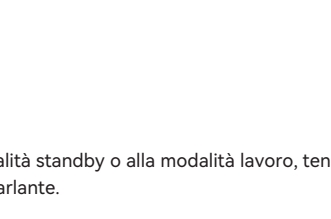
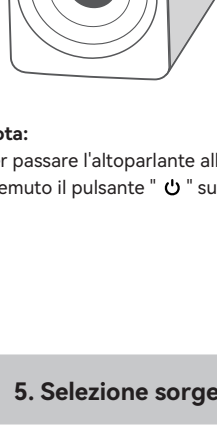

Nota:

- Per passare l'altoparlante alla modalità standby o alla modalità lavoro, tenere premuto il pulsante "⏻" sull'altoparlante.

5. Selezione sorgente

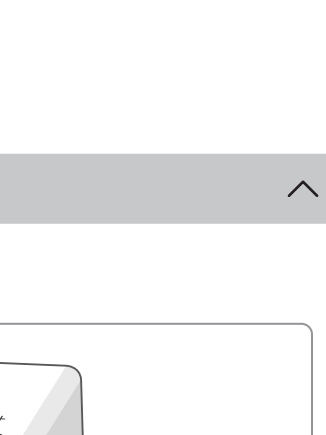
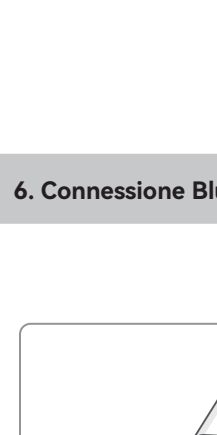

6. Connessione Bluetooth

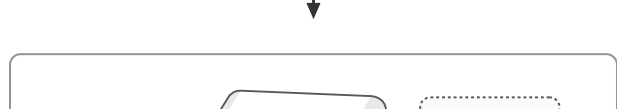

Nota:

- Il codice PIN per il collegamento è "0000" se necessario.
- Per godere delle funzioni Bluetooth complete di questo prodotto, assicurarsi che il dispositivo mobile supporti i profili A2DP e AVRCP.
- Se non si collega alcun dispositivo entro 10 minuti, l'altoparlante si commuterà in modalità Bluetooth nascosta. La retroilluminazione del pulsante "⏻" inizierà a lampeggiare. In questa modalità, (1) i nuovi dispositivi non riescono a trovare l'altoparlante, ma (2) per un dispositivo esistente nel registro di accoppiamento di questo altoparlante, è possibile selezionare "EDIFIER M60" dall'elenco dei dispositivi Bluetooth per riconnettersi. Se si vuole uscire dalla modalità nascosta Bluetooth, premere il tasto "⏻" sull'altoparlante.
- Per disconnettersi dal dispositivo Bluetooth corrente, tenere premuti i tasti "⏻" e "⏪" sull'altoparlante per 1,5 secondi.

7. Collegamento USB



Nota:

- I seguenti sistemi operativi supportano l'audio streaming USB: Windows 11, Windows 10, Windows 8, e Windows 7.

8. Controllo riproduzione

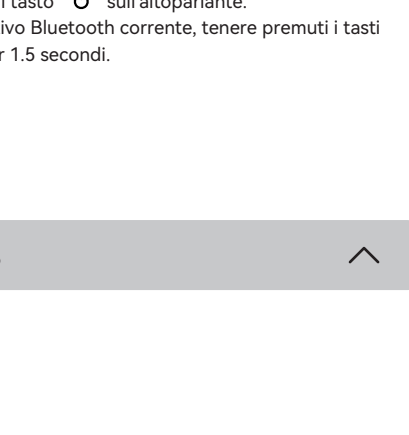
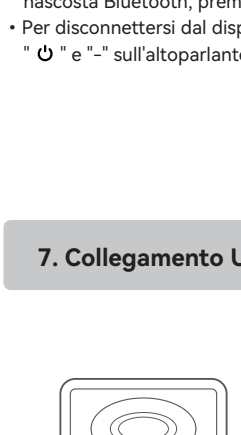

Nota:

- In modalità AUX e USB, la sincronizzazione del volume non è supportata. Per la regolazione del volume, regolare indipendentemente l'altoparlante e il dispositivo.

9. Specifiche

Potenza di uscita totale (RMS): S/D (Alti): 15 W+15 W

S/D (Gamma media e bassi): 18 W+18 W

Risposta in frequenza: 58 Hz-40 kHz

Dichiarazione per l'Unione Europea

Frequenza di Banda: 2,402 GHz ~ 2,480 GHz

Potenza di Uscita RF: ≤10 dBm (EIRP)

Non vi sono restrizioni d'uso.

10. Risoluzione dei problemi

Impossibile connettersi al dispositivo Bluetooth

- Assicurarsi che la distanza tra questo prodotto e il dispositivo Bluetooth sia inferiore a 10 metri e che non vi siano ostacoli tra di loro.
- Assicurarsi che nessun dispositivo si connetta a questo prodotto tramite Bluetooth.
- Assicurarsi che questo prodotto sia in modalità di accoppiamento Bluetooth. In caso contrario, passare manualmente a questa modalità.
- Riavviare il prodotto, attivare la funzione Bluetooth sul dispositivo Bluetooth e quindi riprovare.

Nessuna alimentazione

- Assicurarsi che il cavo di alimentazione sia collegato correttamente.
- Assicurarsi che l'alimentazione non sia interrotta.

Nessuna emissione audio

- Assicurarsi che il prodotto sia acceso.
- Assicurarsi che il prodotto e il dispositivo siano collegati correttamente.
- Assicurarsi che la riproduzione non sia in pausa.
- Assicurarsi che questo prodotto e il dispositivo non siano silenziati.
- Aumentare il volume di questo prodotto e del dispositivo.

Rumore proveniente dagli altoparlanti

- Gli altoparlanti EDIFIER generano pochissimo rumore, mentre il rumore di background di alcuni dispositivi audio è decisamente troppo alto. Scollegare i cavi audio e alzare il volume, se non si avverte alcun rumore a 1 metro di distanza dall'altoparlante, non sussiste alcun problema con questo prodotto.

Per sapere di più su EDIFIER, visitare il sito www.edifier.com

Per domande sulla garanzia EDIFIER, visitare la relativa pagina del paese sul sito www.edifier.com e consultare la sezione intitolata Condizioni di garanzia.

PT

1. Aplicativo EDIFIER ConneX

Com este aplicativo, você pode

- Alternar modos de entrada,
- Controlar a reprodução,
- Selecionar ou personalizar EQs,
- Atualizar o firmware, e
- Mais funções.

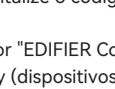

EDIFIER ConneX app

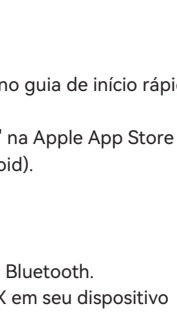

Baixar o Aplicativo EDIFIER ConneX

1. Em seu dispositivo inteligente, digitalize o código QR no guia de início rápido ou na embalagem.
 - Você também pode pesquisar por "EDIFIER ConneX" na Apple App Store (dispositivos iOS) ou Google Play (dispositivos Android).
2. Baixe e instale o aplicativo.

Como usar este aplicativo

1. Conecte seu dispositivo inteligente ao alto-falante via Bluetooth.
2. No modo Bluetooth, abra o aplicativo EDIFIER ConneX em seu dispositivo inteligente.
3. Toque no menu para acessar as configurações e controlar a reprodução.

Nota: A conexão BLE entre seu dispositivo inteligente e o alto-falante permanece ativa mesmo quando o alto-falante é alternado para um modo de entrada que não seja Bluetooth.

2. Conteúdo da caixa

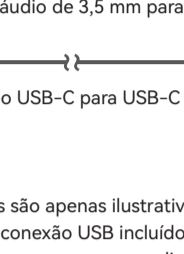

Altifalante passivo

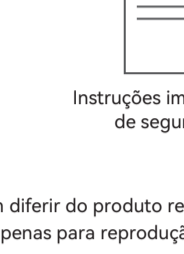

Altifalante ativo



Cabo de alimentação



Cabo de ligação do altifalante



Cabo de áudio de 3,5 mm para 3,5mm



Cabo de áudio de 3,5 mm para RCA



Cabo USB-C para USB-C



Suportes para alto falante



Guia de início rápido



Instruções importantes de segurança

Nota:

- As imagens são apenas ilustrativas e podem diferir do produto real.
- O cabo de conexão USB incluído funciona apenas para reprodução de áudio. Não o utilize para carregar o dispositivo.

- Para a necessidade de melhoramento técnico e atualização do sistema, as informações e especificações aqui contidas podem ser ligeiramente diferentes do produto real. Se for encontrada qualquer diferença, prevalece o produto real.

3. Conexão via cabo

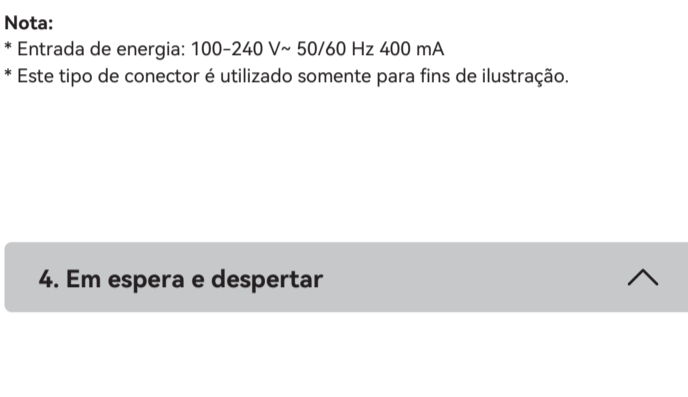

Nota:

* Entrada de energia: 100-240 V~ 50/60 Hz 400 mA

* Este tipo de conector é utilizado somente para fins de ilustração.

4. Em espera e despertar

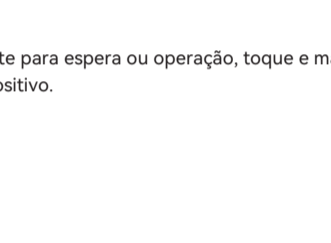
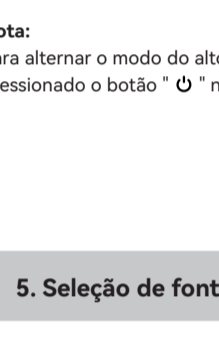

Nota:

Para alternar o modo do alto-falante para espera ou operação, toque e mantenha pressionado o botão "⏻" no dispositivo.

5. Seleção de fonte

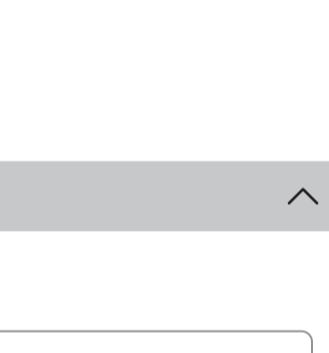
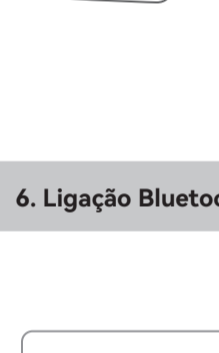

6. Ligação Bluetooth

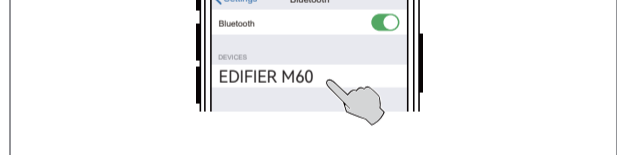
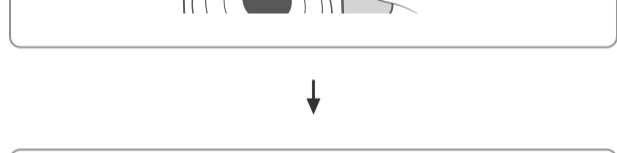

Nota:

- Se for necessário, o código PIN para ligação é "0000".
- Para desfrutar de todas as funções Bluetooth, certifique-se que o seu dispositivo de fonte de áudio tem os perfis A2DP e AVRCP.

- Se não houver nenhum dispositivo conectado em 10 minutos, o alto-falante irá alternar para o modo de Bluetooth oculto. A contraluz do botão "⏻" piscará.

- Neste modo, (1) novos dispositivos não podem localizar o alto-falante, mas (2) em um dispositivo já existente no registro de pareamento deste alto-falante, você pode selecionar "EDIFIER M60" da sua lista de dispositivos Bluetooth para reconectar. Para sair do modo de Bluetooth oculto, toque no botão "⏻" do alto-falante.

- Para desconectar-se do dispositivo Bluetooth atual, toque e mantenha pressionados os botões "⏻" e "-" do alto-falante por 1,5 segundo.

7. Conexão USB



Nota:

Os seguintes sistemas operacionais são compatíveis com transmissão de áudio USB: Windows 11, Windows 10, Windows 8, e Windows 7.

8. Controle de reprodução

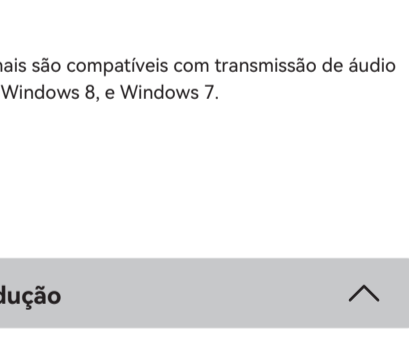
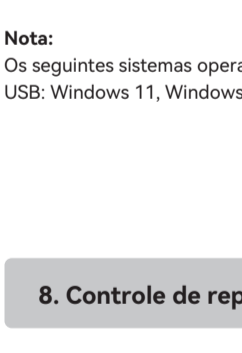

Nota:

Nos modos AUX e USB, a sincronização de volume não é um recurso suportado. É necessário ajustar o volume no dispositivo e no alto-falante separadamente.

9. Especificações

Potência de saída total (RMS): E/D (Agudos): 15 W+15 W

E/D (Médio alcance e graves): 18 W+18 W

Resposta de frequência: 58 Hz-40 kHz

Declaração para UE

Banda de Frequência: 2,402 GHz ~ 2,480 GHz

RF Potência de Saída: ≤10 dBm (EIRP)

Não existem restrições à utilização.

10. Resolução de problemas

Não é possível conectar a um dispositivo Bluetooth

- Certifique-se que a distância entre este produto e seu dispositivo Bluetooth seja menor que 10 metros e não haja nenhum obstáculo entre eles.
- Certifique-se que nenhum dispositivo está conectado a este produto através do Bluetooth.
- Certifique-se que este produto está no modo de pareamento de Bluetooth. Caso contrário, mude-o manualmente para esse modo.
- Reinicie este produto, habilite a função Bluetooth em seu dispositivo Bluetooth, depois tente novamente.

Sem energia

- Certifique-se que o cabo de energia está corretamente conectado.
- Certifique-se que a alimentação de energia não foi interrompida.

Sem som

- Certifique-se que este produto está ligado.
- Certifique-se que o produto e seu dispositivo estão corretamente conectados.
- Certifique-se que a reprodução não está pausada.
- Certifique-se que o produto e seu dispositivos não estão no mudo.
- Aumente o volume deste produto e do seu dispositivo.

Ruído proveniente das colunas

- As colunas EDIFIER geram pouco ruído, ao passo que o ruído de fundo de alguns dispositivos de áudio é bastante alto. Desligue os cabos de áudio e aumente o volume, se não escutar nenhum som a 1 metro de distância da coluna, significa que existe um problema com este produto.

Para mais informações sobre a EDIFIER, consulte o site www.edifier.com

Para obter informações sobre a garantia da EDIFIER, acesse à página relevante do país em www.edifier.com e consulte a seção dos Termos da Garantia.

EUA e Canadá: service@edifier.ca

América do Sul: Visite o site www.edifier.com (Inglês) ou www.edifierla.com (Espanhol/Português) para obter informações sobre o contacto local

1. EDIFIER ConneXアプリ

アプリを使って次のことができます

- ・入力モードを切り替える。
- ・再生をコントロールする。
- ・EQsを選択またはカスタマイズする。
- ・ファームウェアを更新する。
- ・その他機能。

EDIFIER ConneX app

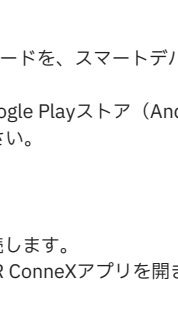
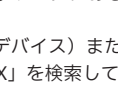

EDIFIER ConneXアプリのダウンロード

1. クイックスタートガイドまたはパッケージにあるQRコードを、スマートデバイスでスキャンします。
 - ・または、Apple App Store (iOSデバイス) またはGoogle Playストア (Androidデバイス) で「EDIFIER ConneX」を検索してください。
2. アプリをダウンロードしてインストールします。

本アプリの使用法

1. スマートデバイスとスピーカーをBluetooth経由で接続します。
2. Bluetoothモードにして、スマートデバイスでEDIFIER ConneXアプリを開きます。
3. メニューをタップして設定と再生のコントロールを行います。
 注意：スピーカーがBluetooth以外の入力モードに切り替わっても、スマートデバイスとスピーカーの間のBLE接続は解除されません。

2. 箱の中身

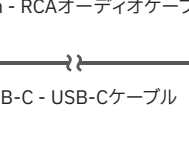

パッシブスピーカー(L)

アクティブスピーカー(R)

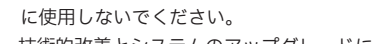

電源ケーブル

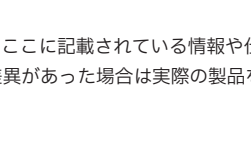

スピーカースタンド



スピーカー接続用ケーブル



クイックスタートガイド



3.5mm-3.5mmオーディオケーブル



安全上の重要事項

注意：

- ・画像はイメージです。実際の製品とは異なる場合があります。
- ・同梱のUSB接続ケーブルはオーディオストリーミング専用です。デバイスの充電に使用しないでください。
- ・技術的改善とシステムのアップグレードにより、ここに記載されている情報や仕様は実際の製品と若干異なる場合があります。差異があった場合は実際の製品を優先することとします。

3. ケーブル接続

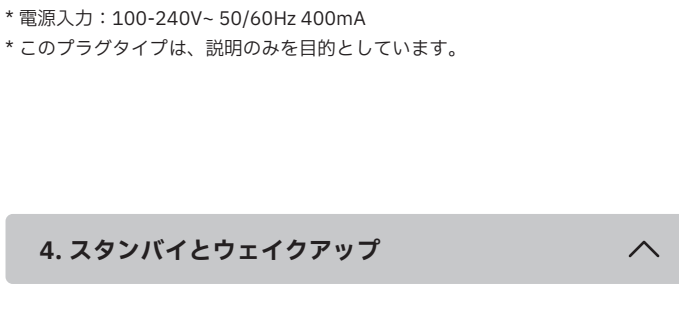

注意：

- * 電源入力：100-240V~ 50/60Hz 400mA
- * このプラグタイプは、説明のみを目的としています。

4. スタンバイとウェイクアップ

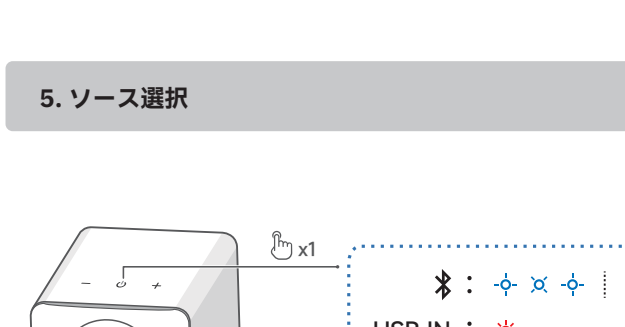

注意：

スピーカーのスタンバイモードとワークモードを切り替えるには、スピーカーの「**⏻**」ボタンをタップして押し続けます。

5. ソース選択

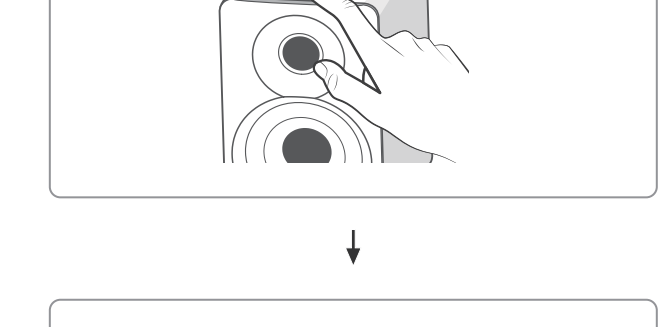

6. Bluetooth接続

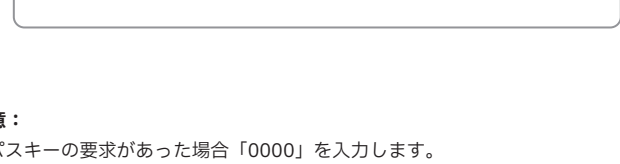
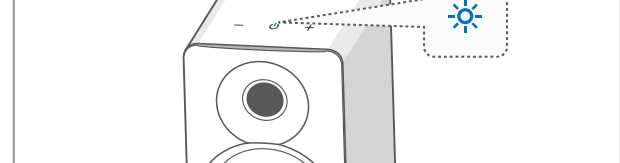
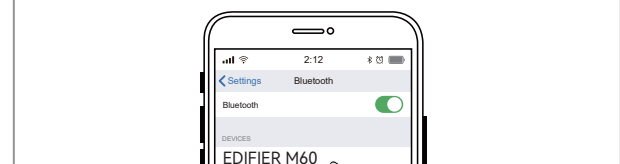

注意：

- ・パスキーの要求があった場合「0000」を入力します。
- ・本製品のBluetooth機能をフルに活用するため、ユーザーのモバイルデバイスがA2DP、AVRCPプロファイルをサポートするか確認してください。
- ・デバイスが10分間接続されないと、スピーカーはBluetooth隠しモードに切り替わります。「**⏻**」ボタンのバックライトが呼吸パターンで点滅します。このモードでは、新しいデバイスはスピーカーを見つけれませんが、このスピーカーのペアリング履歴に残っているデバイスについては、Bluetoothデバイスリストから「EDIFIER M60」を選択すると、再接続できます。Bluetooth隠しモードを終了するには、スピーカーの「**⏻**」ボタンをタップします。
- ・現在のBluetoothデバイスから切断するには、スピーカーの「**⏻**」ボタンと「**⏪**」ボタンをタップして1.5秒間長押しします。

7. USB接続



注意：

以下のオペレーティングシステムはUSBオーディオストリーミングをサポートしています：Windows 11、Windows 10、Windows 8、およびWindows 7。

8. 再生コントロール

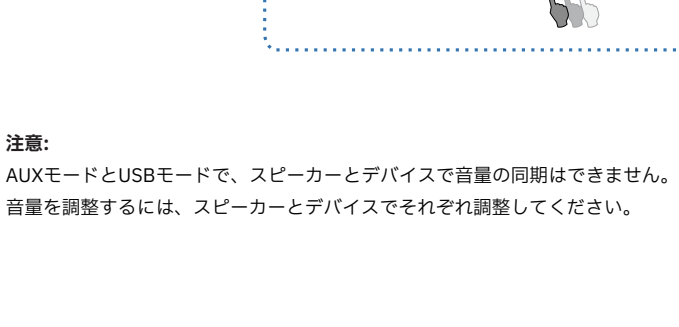

注意：

AUXモードとUSBモードで、スピーカーとデバイスで音量の同期はできません。音量を調整するには、スピーカーとデバイスでそれぞれ調整してください。

9. 仕様

総出力パワー (RMS) : L/R (ツイーター) : 15W+15W、
L/R (ミッドレンジ、バス) : 18W+18W

再生周波数帯域 : 58Hz-40kHz

EUための宣言

周波数帯域 : 2.402GHz ~ 2.480GHz

RF 出力 : ≤10dBm (EIRP)

使用制限はありません。

10. トラブルシューティング

Bluetoothデバイスに接続できません

- ・本製品とBluetoothデバイスとの距離が10mより短く、それらの間に障害物がないことを確認します。
- ・Bluetoothで本製品に他のデバイスが接続されていないことを確認します。
- ・本製品がBluetoothペアリングモードになっていることを確認します。そうでない場合には、手動でこのモードに切り替えてください。
- ・本製品を再起動し、BluetoothデバイスでBluetooth機能を有効にしてから、再試行してください。

電源が入らない

- ・電源ケーブルが適切に接続されていることを確認します。
- ・電源供給が遮断されていないことを確認します。

音が出ない

- ・本製品の電源が入っていることを確認してください。
- ・本製品とデバイスが適切に接続されていることを確認してください。
- ・再生が一時停止になっていないことを確認します。
- ・本製品とデバイスがミュートになっていないことを確認します。
- ・本製品とデバイスの音量を上げます。

スピーカーからノイズが出る

- ・EDIFIERスピーカーは、オーディオデバイスのバックグラウンドノイズが大きすぎる時、ノイズが少し発生します。オーディオケーブルを外し、ボリュームを上げてください。スピーカーから1メートル離れて音が聞こえない場合、本製品には問題ありません。

EDIFIERについて詳しくはwww.edifier.comをご覧ください

EDIFIERの保証については、www.edifier.comの関連ページを参照し、保証条件 (Warranty Terms) というセクションをご覧ください。