

Ноутбук

sisio

FocusLine

Руководство
по эксплуатации

Содержание

Меры безопасности	3
Знакомство с ноутбуком	5
Вид с открытой крышкой.....	5
Электропитание ноутбука	7
Адаптер питания.....	7
Батарея	7
Заряд батареи.....	8
Индикация состояния батареи.....	8
Продолжительность работы ноутбука от батареи.....	8
Рекомендации.....	9
Хранение.....	9
Пользование ноутбуком	9
Тачпад.....	9
Клавиатура.....	12
Картридер.....	13
Подключение устройств.....	13
Подключение монитора и проектора.....	14
Для подключения внешнего устройства.....	14
Подготовка к работе	14
Запуск и завершение работы ноутбука	15
Запуск ноутбука	15
Завершение работы ноутбука.....	16
Проблемы и решения	16
Предварительная диагностика.....	16
Сведения об утилизации	21
Сведения об изготовителе	22

Меры безопасности

1

Всегда отключайте адаптер питания от электрической сети, когда он не используется.

2

Из соображений безопасности используйте только прилагаемое к ноутбуку зарядное устройство.

3

Для подготовки ноутбука к транспортировке выключите его и отсоедините все внешние устройства во избежание повреждения.

4

Перед началом работы убедитесь, что наушники или гарнитура подключена к ноутбуку, и во избежание повреждения слуха уменьшите громкость.

5

Не ставьте и не роняйте предметы на поверхность компьютера и не засовывайте в него посторонние предметы.

6

Не пользуйтесь поврежденными сетевыми шнурами, аксессуарами и периферийными устройствами.

7

Температура, при которой следует использовать ноутбук, должна быть от +5 °C до +35 °C.

8

Если вы собираетесь пользоваться ноутбуком во время авиаперелета, сообщите об этом представителю авиакомпании.

9

Во избежание поражения электрическим током или повреждения компонентов ноутбука не выполняйте очистку устройства, если оно включено.

10

Не подвергайте ноутбук в нерабочем состоянии воздействию температур ниже -20 °C или выше +60 °C а также, воздействию резких температурных перепадов.

11

Символ перечеркнутого мусорного бака означает, что продукт (электрическое и электронное оборудование, содержащие ртуть аккумуляторы) нельзя выбрасывать вместе с бытовым мусором. Не выбрасывайте ноутбук вместе с бытовым мусором, этот продукт предназначен для повторного использования и переработки.

12

Устройство необходимо беречь от воды и влаги. Не используйте его в непосредственной близости от источников влажности. Избегайте попадания капель или брызг воды. При попадании жидкости или металлических предметов внутрь корпуса ни в коем случае не включайте и не используйте его, обратитесь в сервисный центр, как можно скорее.

13

Во избежание поражения электрическим током, пожара и повреждения оборудования не подключайте компьютер к источнику питания при помощи преобразователя напряжения, предназначенного для бытовых приборов.

14

Аккумулятор может разряжаться даже в том случае, если устройство выключено и отключено от сети переменного тока. Это нормально, поскольку система по-прежнему потребляет небольшое количество энергии от аккумулятора.

15

Во избежание возможных ожогов или перегрева устройства используйте ноутбук только на твердой ровной поверхности и не закрывайте вентиляционные отверстия. При работе не допускайте соприкосновения адаптера переменного тока с кожей или мягкими предметами.

16

Заряжайте аккумуляторную батарею при температуре окружающей среды от +5°С до +35°С. Чрезмерный разогрев во время заряда батареи при повышенной температуре может привести к взрыву батареи.

17

Зарядка или хранение аккумулятора при высокой температуре воздуха может уменьшить его емкость и быстро сократить срок службы. Для защиты аккумулятора при его нагреве до высокой температуры система может уменьшить мощность зарядки или даже прекратить его зарядку.

18

Не заряжайте батарею ноутбука на борту самолета. В батарее содержится литий, который может воспламениться при перегреве устройства во время зарядки. Это чревато катастрофой воздушного судна.

19

Не распыляйте чистящие средства либо жидкости непосредственно на поверхность ноутбука, чтобы не повредить его внутренние компоненты. Жидкости, попавшие на поверхность, могут необратимо повредить внутренние компоненты.

Знакомство с ноутбуком

Вид с открытой крышкой

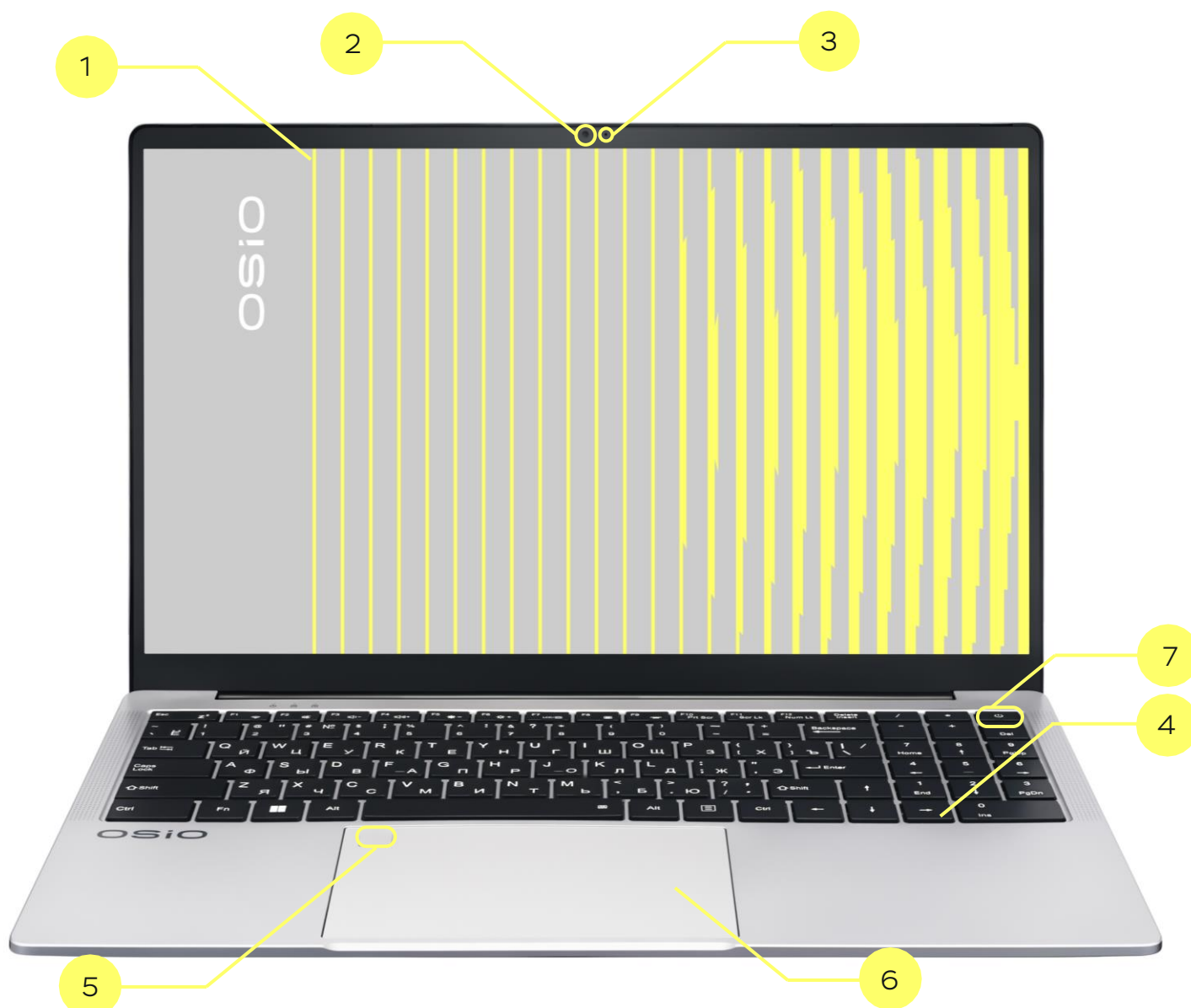

- 1. Дисплей
- 2. Веб-камера
- 3. Встроенный микрофон
- 4. Клавиатура

- 5. Сканер отпечатка пальцев*
- 6. Сенсорная панель
- 7. Кнопка питания

*для некоторых моделей

Вид слева

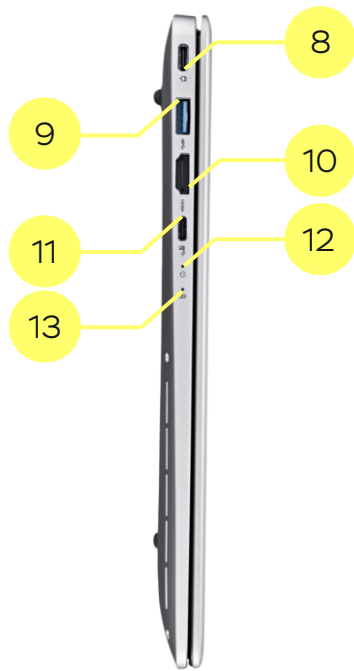

Вид справа

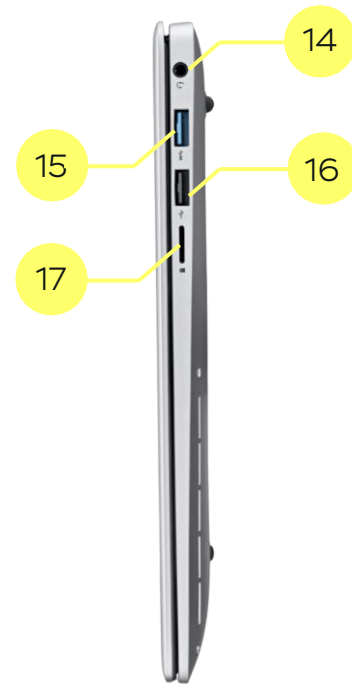

Вид снизу



- 8. Порт USB Type-C (только для зарядки)
- 9. Порт USB Type-A
- 10. Порт HDMI
- 11. Порт USB Type-C
- 12. Индикатор включения ноутбука
- 13. Индикатор зарядки аккумулятора

● Горит красным цветом –
ноутбук заряжается

● Горит синим цветом –
ноутбук полностью заряжен

- 14. Разъем для подключения
наушников/гарнитуры/микрофона
- 15. Порт USB Type-A
- 16. Порт USB Type-A
- 17. Картридер формата MicroSD
- 18. Вентиляционные отверстия

Электропитание ноутбука

Адаптер питания

Адаптер питания преобразует переменный ток электрической сети в постоянный ток, от которого питается ноутбук при работе и заряжается батарея.



! Предупреждение

1. Адаптер питания изделия должен подключаться к сети переменного тока с напряжением 100-240 В и частотой переменного тока 50 или 60 Гц.
2. Адаптер питания предназначен только для использования с Вашим ноутбуком. Подключение адаптера к другим устройствам может привести к повреждению адаптера.
3. Отсоедините адаптер питания от розетки, затем от ноутбука. Обратный порядок может привести к повреждению адаптера или ноутбука.

Батарея

Батарея – это внутренний источник питания, обеспечивающий работу, когда он не подключен к питающей сети через адаптер питания.

Переход ноутбука на питание от батареи происходит автоматически при отключении адаптера питания.

Заряд батареи

Батарея начинает заряжаться, как только адаптер питания будет подключен к ноутбуку и сети. Время полного заряда батареи зависит от степени разряда батареи, а когда ноутбук работает, то и от нагрузки.

Батарея не будет заряжаться, если температура окружающей среды ниже +5°С или выше +35°С.

Индикация состояния батареи

1. Оценить приблизительный уровень заряда батареи можно по значку батареи в панели уведомлений операционной системы*, установленной на персональном ноутбуке.
2. При наведении курсора на значок в появившейся подсказке будет указан оставшийся заряд в процентах к полному заряду.
3. Заряд батареи прекратится, если во время заряда температура батареи превысила 60°С.
4. Следует отключить адаптер питания от сети, дождаться, когда компьютер остынет до комнатной температуры и вновь подключить его к сети.

Продолжительность работы ноутбука от батареи

Продолжительность работы ноутбука от батареи в значительной степени зависит от нагрузки. При частом обращении приложений к подключенным периферийным устройствам, эксплуатации при повышенной яркости экрана или значительных вычислительных нагрузках батарея будет разряжаться быстрее.

Устройства, питание которых осуществляется от портов ноутбука (USB-накопители, карты памяти), также потребляют энергию батареи. Значительную долю энергии расходуют средства беспроводной связи.

*Устройство опционально поставляется с предустановленной ОС, с более подробной информацией можно ознакомиться в техническом паспорте устройства.

Рекомендации

Для продления времени работы от батареи придерживайтесь следующих рекомендаций:

1. отключайте неиспользуемые устройства и средства беспроводной связи;
2. не оставляйте в ноутбуке неиспользуемые в работе карты памяти;
3. отрегулируйте яркость экрана до комфортного минимального уровня;
4. используйте возможности средств управления электропитанием операционной системы.

Хранение

Во время хранения ноутбука происходит саморазряд батареи (приблизительно 0,2% в сутки от полного заряда). Саморазряд батареи происходит быстрее при повышенной температуре окружающей среды.

При разряде батареи во время хранения возможна полная потеря работоспособности батареи. Если предполагается продолжительное хранение, то батарею необходимо зарядить до уровня не менее 50%.

Пользование компьютером

Тачпад

Тачпад – это позиционирующее устройство, которое позволяет взаимодействовать с компьютером, управляя указателем на экране.

Прямоугольная площадка имитирует экран компьютера. При перемещении пальца по площадке указатель (курсор) движется по экрану в том же направлении. В нижней части панели расположены кнопки, функции которых аналогичны функциям левой и правой кнопок компьютерной мыши.

Когда подключена компьютерная мышь, тачпад можно отключить «горячей клавишей Fn+Пробел.

Настройка свойств панели и кнопок выполняется в Параметрах операционной системы.

	Действия
Жесты одним пальцем	Скольжение одним пальцем для навигации.
	Щелчок левой кнопкой тачпада для выбора объекта, двойное нажатие кнопки запускает его.
	Щелчок правой кнопкой тачпада для отображения контекстного меню.
	Одинарное или двойное нажатие одним пальцем для выбора объекта или его запуска.
	Выберите объект и перетаскивайте его при помощи скольжения по тачпаду.
Жесты несколькими пальцами	Скольжение двумя пальцами по вертикали или горизонтали для прокрутки.
	Сведение и разведение двух пальцев для изменения масштаба.
	Одновременное скольжение тремя пальцами снизу вверх для просмотра всех запущенных программ.
	Одновременное скольжение тремя пальцами сверху вниз для просмотра рабочего стола.
	Одновременное скольжение тремя пальцами вправо или влево для активации режима многозадачности.
	Одновременное нажатие четырьмя пальцами для активации центра уведомлений.

Тачпад Вашего ноутбука позволяет выполнять ряд других манипуляций с документами, объектами и приложениями, выполняя специальные движения – жесты по поверхности панели.

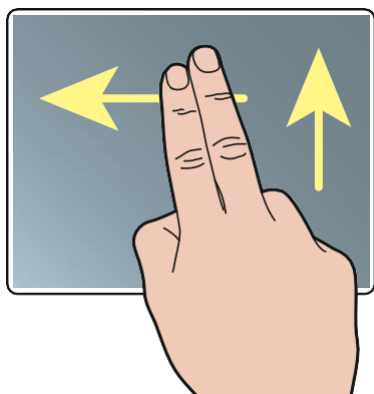

Прокрутка

Положите два пальца, немного раздвинутых, на тачпад и перемещайте оба пальца по поверхности одновременно в нужном направлении. Для прекращения действия поднимите пальцы с поверхности.

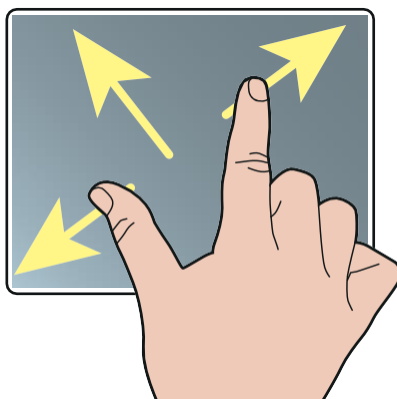

Масштабирование

Для изменения масштаба отображения документа (фотографии) положите два пальца на тачпад (для лучшего результата пользуйтесь кончиками пальцев), затем раздвиньте их, если хотите увеличить масштаб, или сдвиньте, если хотите уменьшить масштаб изображения. Для прекращения действия поднимите пальцы с поверхности.

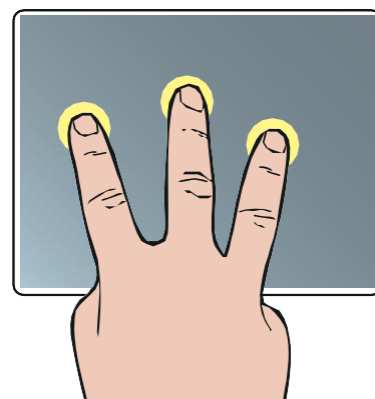

Запуск программ

Для запуска программы (программ) положите одновременно три пальца (three fingers down) на тачпад и удерживайте их непродолжительное время неподвижно, затем поднимите пальцы с поверхности.

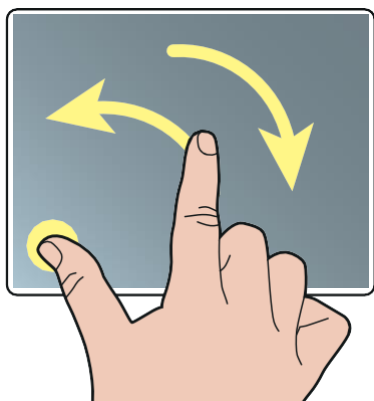

Вращение

Поместите один палец в левой нижней части панели и удерживайте его неподвижно. Другой палец поместите примерно в середине панели и перемещайте его, вращая вокруг неподвижного пальца, по часовой или против часовой стрелки. Объект будет вращаться в том же направлении с приращением 90°.

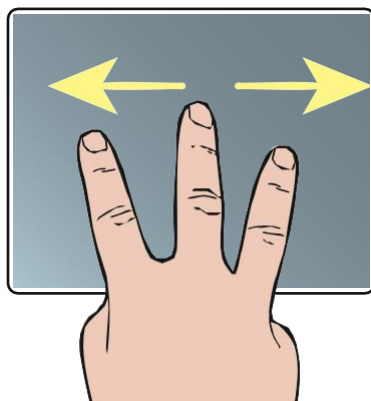

Листание

Жест позволяет быстро пролистывать документ (Постранично), просматривать альбом фотографий и выполнять ряд других действий. Тремя немного раздвинутыми пальцами коснитесь панели и резко и коротко переместите одновременно все пальцы по поверхности вверх/вниз или влево/вправо.

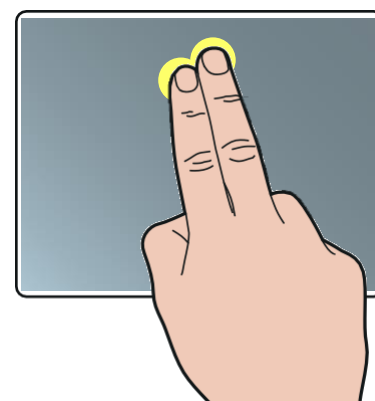

Двойной клик

Наведите указатель на какой-нибудь объект, нажмите и отпустите левую кнопку. Чтобы сделать двойной щелчок, быстро щелкните кнопкой два раза подряд.

Клавиатура

Клавиатура ноутбука аналогична клавиатуре настольного компьютера

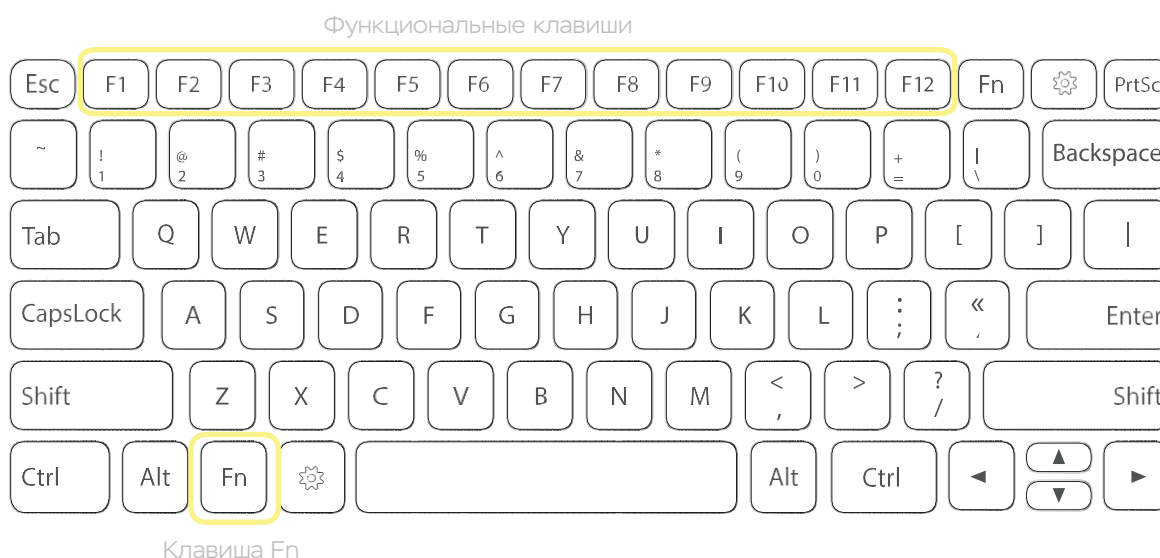

Функциональные клавиши F1-F12 выполняют функции, определяемые программными приложениями. Эти же клавиши, при одновременном нажатии дополнительной клавиши Fn, выполняют функции управления режимами ноутбука (комбинации «горячих клавиш»). Пиктограммы выполняемых функций нанесены на соответствующих клавишах. Если установлен драйвер «горячих клавиш», то при нажатии «горячей» клавиши в левом верхнем углу экрана отображается значок соответствующей функции и состояние.

Комбинация клавиш	Действие/Индикация на экране
Fn+ESC	Переключатель режима «сон»
Fn+F1	Переключатель режима «В самолете»
Fn+F2	Включение/выключение звука
Fn+F3/F4	Снижение/Повышение уровня звука
Fn+F5/F6	Снижение/Повышение уровня яркости экрана
Fn+F7	Переключатель направления вывода изображения на внешний монитор или ЖК - дисплей
Fn+F8	Переключатель отключения подсветки дисплея
Fn+F9	Переключатель Включение/Отключение подсветки клавиатуры
Fn+F10	Переключатель Print Screen
Fn+F11	Переключатель Scroll Lock
Fn+F12	Переключатель цифрового блока
Fn+Delete	Переключатель Insert
Fn+Пробел	Переключатель тачпад (включена/выключена)

Картридер

Картридер позволяет использовать современный формат карт памяти microSD. Карты в гнездо картридера устанавливаются ключом вперед (срезанный угол карты).

 Не прилагайте усилий при установке карты.

Подключение устройств

Компьютер снабжен USB-портами, к которым могут подключаться различные периферийные устройства: клавиатура, мышь, внешние жесткие диски, приводы оптических дисков, сканеры, Flash-диски, смартфоны. Устройства могут подключаться к портам и отключаться от них без выключения ноутбука.

Ноутбук оснащен портом USB Type-C (версии USB 3.2 Gen 2, поддерживает скорость передачи данных до 10 Гбит/с и ток до 900 мА, совместим с устройствами стандарта USB 2.0). Порт специально устроен таким образом, чтобы не беспокоиться о правильной ориентации разъема.

Порт USB Type-A 3.2 (USB 3.2 Gen 1) (соединитель синего цвета) поддерживает скорость передачи данных до 5 Гбит/с и ток до 900 мА. (совместим с устройствами стандарта USB 2.0).

Порт USB Type-A 2.0 поддерживает скорость передачи до 480 Мбит/с для устройств USB стандарта 2.0. Если устройства потребляют ток более 500 мА, то требуется подключение к устройству внешнего источника питания.

При помощи разъема HDMI версии 2.1 к ноутбуку можно подключить проектор, телевизор или внешний монитор для передачи изображения и звука. Передовой стандарт поддерживает скорость передачи данных до 48 Гбит/с.

Подключение монитора и проектора

При работе с ноутбуком в стационарных условиях к порту внешнего монитора может подключаться дополнительное устройство отображения – жидкокристаллический дисплей, телевизор или проектор.

Возможна работа в режиме вывода изображения только на внешнее устройство или одновременно на экран ноутбука и внешнего устройства.

Для подключения внешнего устройства

1. Убедитесь, что ноутбук и внешнее устройство выключены и не подключены сетевые шнуры, подключите интерфейсный кабель устройства к совместимому порту ноутбука HDMI.
2. Подключите устройство к сети и включите его.
3. Включите ноутбук.

Операционная система автоматически определит наличие дополнительного устройства и установит оптимальные параметры вывода изображения.

Переключение вывода изображения между экранами осуществляется «горячей» клавишей Fn+F7.

Подготовка к работе

1. Установите ноутбук на устойчивую поверхность.
2. Убедитесь в отсутствии механических повреждений ноутбука, адаптера питания, шнуров и их соединителей, соединителей на устройствах, с которыми предполагается использование изделия, исправности сетевых розеток.
3. Подключите при необходимости дополнительные устройства к портам ноутбука.
4. Вставьте штепсель адаптера электропитания в гнездо питания, расположенное на левой стороне ноутбука, затем вставьте адаптер в розетку. При этом начнется заряд батареи.

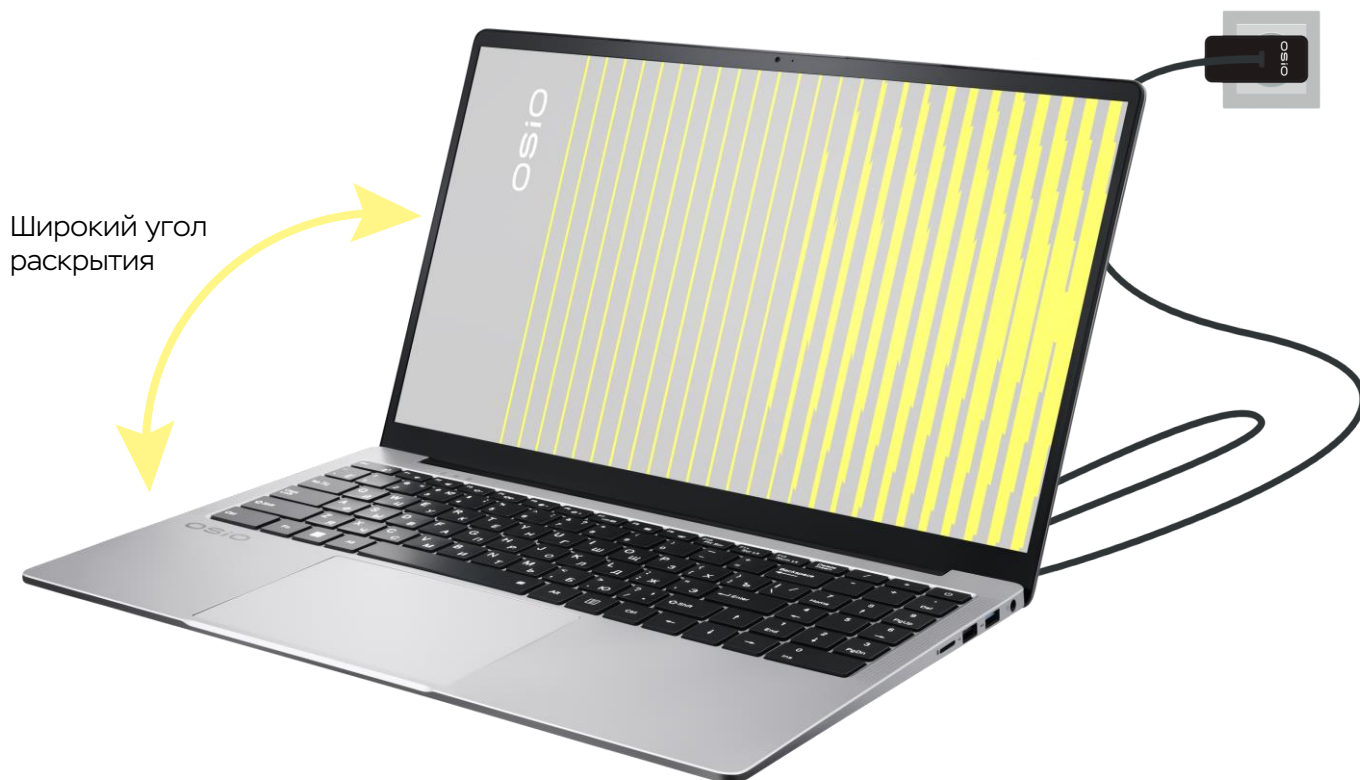

5. Одной рукой придерживая основание ноутбука, другой рукой взявшись за середину крышки, поднимите экран ноутбука и установите на удобный для Вас угол (но не более 180 градусов). Никогда не открывайте ноутбук, удерживая его только за крышку.
6. Нажмите кнопку  для включения ноутбука. На Вашем ноутбуке при изготовлении предустановлена операционная система*.

Запуск и завершение работы ноутбука

Запуск ноутбука



1. Компьютер всегда запускается путем нажатия кнопки включения . Удерживайте кнопку до тех пор, пока не загорится индикатор питания. Не удерживайте кнопку более 3-4 сек, иначе компьютер выключится. После включения автоматически проводится самотестирование (POST, Power On Self Test). Никогда не выключайте компьютер во время самотестирования. Затем начнется загрузка операционной системы*.

*Устройство опционально поставляется с предустановленной ОС, с более подробной информацией можно ознакомиться в техническом паспорте устройства.

2. При первом включении потребуется выполнить действия в соответствии с указаниями на экране. В зависимости от версии операционной системы, возможно, потребуется ввести ключ активации Windows.

Завершение работы компьютера





Перед выключением персонального ноутбука удостоверьтесь, что все данные сохранены.

1. Выключите все периферийные устройства подсоединенные к компьютеру.
2. Извлеките карты памяти и Flash-накопители.
3. Системе требуется некоторое время для завершения работы. После выключения компьютера гаснут все индикаторы.
4. Когда компьютер подключен к питающей сети, индикаторы  и  продолжают светиться.
5. Если возможно, то оставьте компьютер подключенным к сети до полного заряда батареи, когда индикатор  начнет светиться синим цветом.

Проблемы и решения

Предварительная диагностика

1. Попытайтесь локализовать неисправность и выяснить, какая часть оборудования приводит к возникновению проблем. Если неполадки связаны с внешним устройством, то убедитесь в корректности и надежности соединений кабеля.
2. Делайте записи, видео или скриншоты Ваших наблюдений. Есть ли сообщения на экране? Какие индикаторы светятся? Слышны ли какие-либо звуковые сигналы? Детальные описания полезны при консультации с работником службы сервиса.
3. Если проблемы не были устранены в результате выполнения приведенных ниже рекомендаций, то свяжитесь с сервисной службой производителя.

Проблема	Действия по анализу и способы устранения проблемы
Проблемы с включением и батареей	
<p>Компьютер не включается, не загорается индикатор питания</p>	<p>Подключите адаптер питания. Следите за состоянием индикаторов  и . Если индикаторы не светятся, проверьте исправность розетки. Если индикаторы светятся, то попытайтесь включить компьютер и полностью зарядить батарею.</p>
<p>Батарея не заряжается (индикатор батареи  мигает оранжевым цветом, индикатор  светится)</p>	<p>Убедитесь, что батарея не слишком горячая или не слишком холодная. Дайте время батарее приобрести комнатную температуру.</p>
<p>Время работы полностью заряженной батареи стало меньше</p>	<p>Если Вы часто полностью не заряжаете или полностью не разряжаете батарею, то она может не заряжаться до полной емкости. Для решения этой проблемы выполните инициализацию батареи: зарядите батарею до максимального значения, полностью ее разрядите и зарядите вновь.</p>
<p>Время работы от батареи значительно отличается от времени, прогнозируемого индикатором в операционной системе</p>	<p>Незначительная разница может возникать при различной интенсивности использования компьютера. При большой разнице Вам надо инициализировать батарею.</p>

Проблемы с изображением	
Темный экран	Экран мог автоматически отключиться в результате перехода в режим со сниженным энергопотреблением. Нажмите любую клавишу, чтобы активизировать компьютер. Установлена слишком малая яркость экрана. Отрегулируйте яркость нажатием клавиш Fn+F6. Установлен режим вывода изображения на внешний монитор, а не на ЖК-дисплей. Для переключения вывода на ЖК-дисплей нажмите Fn+F7. Выключена подсветка экрана. Нажмите Fn+F8.
Тусклое изображение	Отрегулируйте яркость нажатием клавиш Fn+F6.
На экране видны постоянно светлые или темные «точки»	Небольшое число темных или белых (по одной) или цветных (до двух) точек может присутствовать на ЖК-дисплее в силу технологических ограничений принятых в ЖК-индустрии. Наличие этих особенностей не является дефектом, требующим ремонта или замены оборудования.
Не удается установить желаемое разрешение	Проверьте, корректно ли установлен видеодрайвер.
Нет изображения на внешнем мониторе	Проверьте, включен ли внешний монитор. Проверьте правильность подключения и исправность кабеля HDMI. Попробуйте переключить вывод изображения на монитор нажатием клавиш Fn+F7. Проверьте настройки операционной системы.
Не удается получить изображение одновременно на ЖК-дисплее и внешнем мониторе	Убедитесь, что внешний монитор был включен до включения компьютера. Попробуйте переключить вывод изображения нажатием клавиш Fn+F7.
Аппаратные проблемы	
Установленное аппаратное устройство не распознается	Убедитесь, что установлены необходимые драйверы. Обратитесь к руководству по аппаратному устройству. Убедитесь, что выполнены требуемые настройки нового оборудования. Обратитесь к руководству по аппаратному устройству. Проверьте соединительные кабели и сетевые шнуры. - Внешнее устройство может иметь автономную кнопку включения. Убедитесь в том, что устройство включено.
Проблемы с жестким диском	
При загрузке жесткий диск не определяется системой или имеются сообщения об ошибках жесткого диска	Обратитесь в сервисный центр.

Считывание и запись на диск происходят слишком медленно	Произведите оптимизацию организации файлов с помощью программ дефрагментации диска.
Проблемы с изображением	
Клавиатура не работает	Попробуйте подключить внешнюю клавиатуру. Если она работает, обратитесь в сервисный центр.
Не работает цифровая клавиатура	Убедитесь, что активирована функция Num Lock (горит или нет индикатор ).
Не работает внешняя клавиатура	Убедитесь, что клавиатура исправна и правильно подключена.
Не работает мышь USB	Убедитесь, что мышь исправна и правильно подключена.
Не работает тачпад, курсор не перемещается или плохо перемещается	Убедитесь, что тачпад включен Fn+Пробел. Если тачпад загрязнен, почистите его.
Проблемы с локальной сетью	
Компьютер не видит или не получает доступа к сетевым ресурсам	Проверьте правильность сетевых настроек. Проверьте правильность авторизации в сети: имя пользователя и пароль.
Проблемы с беспроводной сетью	
Беспроводная связь не работает	Убедитесь, что модуль беспроводной связи (символ самолета) включен – индикатор работы не должен светиться. Включите модуль Fn+F1.
Плохая передача данных, помехи	Вы можете находиться на большом расстоянии от точки доступа или другого устройства. Микроволновая печь или большие металлические объекты могут вызывать помехи.
Не удается подключиться к другому устройству	Убедитесь, что модуль включен. Убедитесь, что значение SSID установлено одинаковым для всех устройств в сети. Проверьте правильность сетевых настроек. После внесения изменений перезагрузите компьютер.
Не удается подключиться к другому компьютеру в режиме инфраструктуры	Убедитесь, что точка доступа работает. Если связь плохая, измените радиоканал на всех компьютерах в пределах BSSID. Вы также можете находиться на большом расстоянии от точки доступа. Проверьте настройки сети, имя пользователя и пароль, настройки безопасности. Проверьте, подключены ли Вы к сети вообще. Измените настройки точки доступа и перезапустите ее.
Нет доступа к сети	Проверьте правильность сетевых настроек, имен и паролей. Вы ушли за пределы сети. Отключите управление энергопотреблением.

Проблемы с управлением питанием	
Компьютер не переходит автоматически в ждущий или спящий режим	Проверьте, активированы ли данные режимы. Если у Вас активны приложения, выполняющие обмен данными с другими компьютерами, то компьютер не войдет в режимы с пониженным энергопотреблением до завершения обмена.
Компьютер не переходит в ждущий или спящий режим мгновенно	При выполнении приложения компьютер обычно ждет окончания текущей операции (например, сохранения файла).
Компьютер не выходит из ждущего или спящего режима	Компьютер автоматически переходит в состояние с пониженным энергопотреблением при истощении батареи. Проделайте следующие действия: -подключите адаптер переменного тока к компьютеру или -замените разряженную батарею полностью заряженной.
Компьютер не переходит в спящий режим нажатием клавиш Fn+ESC	Убедитесь, что в Windows кнопке перевода в спящий режим назначена функция перевода в спящий режим.
Проблемы с программным обеспечением	
Приложение работает неправильно	Убедитесь, что программное обеспечение правильно установлено. При возникновении сомнений переустановите его. Если на экране возникает сообщение об ошибке, обратитесь к руководству по программному обеспечению. Если приложение «зависло», попробуйте принудительно завершить его работу. Если это не удалось, перезагрузите компьютер.
Проблемы со звуком	
Нет звука	Проверьте уровень громкости. Возможно, установлен слишком низкий уровень громкости Fn+F3 или звук отключен Fn+F2. Убедитесь, что аудиодрайвер правильно установлен. Если подключены внешняя акустическая система или наушники, проверьте правильность подключения.
Звук искажен	Проверьте уровень громкости. Возможно, установлен слишком высокий уровень громкости. Искажения обычно возникают при слишком высоком уровне громкости.
Не работает звукозапись	Проверьте уровень громкости. Убедитесь, что микрофон программно включен.
Не работает внешний микрофон или устройство, подключенное к микрофонному входу	Проверьте правильность подключения устройств и исправность соединительных шнуров. Проверьте правильность установки необходимых драйверов. Проверьте уровень громкости с помощью регулятора громкости (значок в панели задач операционной системы).

Сведения об утилизации



НЕ выбрасывайте ноутбук вместе с бытовым мусором. Устройство предназначено для повторного использования и переработки.



Символ перечёркнутого мусорного бака означает, что продукт (электрическое и электронное оборудование и содержащие ртуть аккумуляторы) нельзя выбрасывать вместе с бытовым мусором. Ознакомьтесь с правилами утилизации таких продуктов.



НЕ выбрасывайте аккумулятор вместе с бытовым мусором. Символ перечёркнутого мусорного бака означает, что аккумулятор нельзя выбрасывать вместе с бытовым мусором.

Поддержка

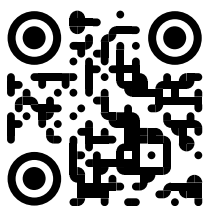

Сервисные
центры



Контакты

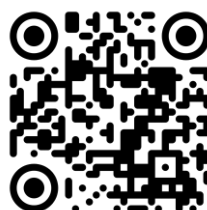

© 2023 ООО «АйСиЭл Техно»

Все упоминающиеся в руководстве торговые марки и знаки зарегистрированы и являются собственностью их владельцев.

Информация, содержащаяся в данном руководстве, может быть изменена без предварительного уведомления.

Сведения об изготовителе

Сделано в России.

ООО «АйСиЭл Техно».

Особая экономическая зона «Иннополис».

422624, Россия, Республика Татарстан, Лаишевский район, село Столбище, ул.

Советская, зд. 278, офис 18 (1005).

OSiO

ВОКРУГ ТЕБЯ.
О ТЕБЕ.